

SIEMENS

Productos eléctricos industriales

Lista de precios Colombia

Enero 2025

(Reemplaza la edición de Mayo 2024)



NUESTRO ENFOQUE

Pilares estratégicos

Digitalización

La empresa digital de Siemens ayuda a enfrentar los desafíos de la industria al fusionar el mundo real y digital, con el fin de incrementar la competitividad en un mundo de cambios constantes, a partir de la captura y análisis de datos que impulsan la innovación y la mejora continua.

NAVEGUE
sobre cada una
de las tendencias
para más
información ▶

Tendencias Industriales



Ciberseguridad

Con la adopción de la digitalización e integración de los procesos en la industria, los riesgos de ciberseguridad han crecido de forma exponencial. Por eso, surge la necesidad de una correcta implementación de controles que protejan la integridad, disponibilidad y confidencialidad de la información en todo momento.

Tendencias Industriales



Sostenibilidad

Siemens crea impacto generando soluciones innovadoras que hacen frente a los desafíos en áreas relacionadas con la protección del medio ambiente, descarbonización, salud y seguridad. Estas soluciones innovadoras y de co-creación tienen un propósito claro: hacer del mundo más sostenible, inclusivo y mejor para vivir.

Tendencias Industriales

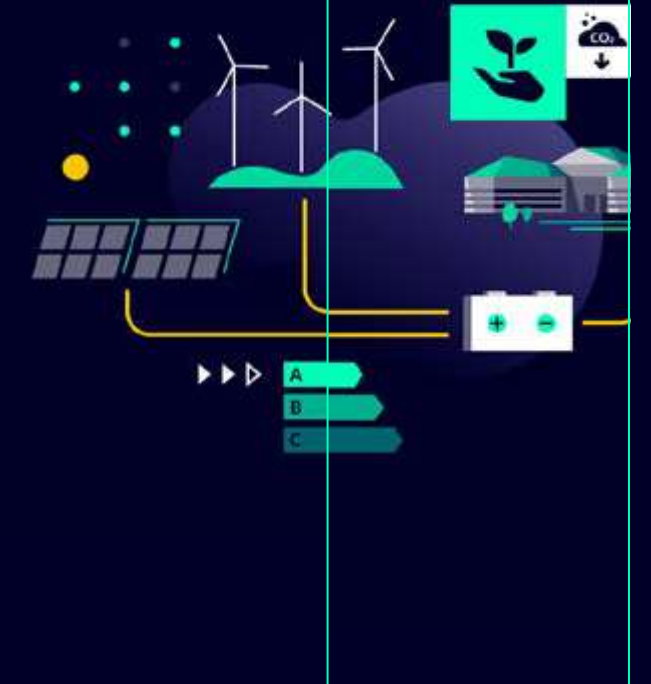

01

CONFIABILIDAD

Control y maniobra SIRIUS

SIRIUS innovations ofrece el portafolio de dispositivos de conmutación más amplio disponible en el mercado: guardamotores, contactores y relés de sobrecarga en siete tamaños hasta 250 kW. La ventaja del sistema consiste en su configuración totalmente modular a través de componentes en todos los tamaños.

¡Muy práctico, amigable con el usuario, y sostenible con el medio ambiente!



Para mayor información contactar a:



Robert Suarez Holguín
robert.suarez_holguin@siemens.com
Cel: +57 320 275 5261



Sandra Navarrete Melo
sandra.navarrete@siemens.com
Cel: +57 321 280 1634

(*) El Precio Lista no incluye IVA vigente
Precios sujetos a cambio sin previo aviso

► Contactores SIRIUS INNOVATIONS 3RT20

Construcción y manejo:

Menor complejidad del cableado y prevención de errores manteniendo la máxima flexibilidad

- **Derivaciones a motor:** hasta 350 HP/440 V, realizables con facilidad a partir de aparatos estándar
- **Diseño modular:** todos los componentes encajan y pueden combinarse
- **Variantes y tamaños:** económico y flexible gracias a sus nuevos tamaños compactos
- **Accesorios:** reducida variedad gracias a accesorios unificados
- **Instalación:** rápida puesta en marcha y transformación, cableado sencillo
- **Montaje:** montaje seguro a largo plazo con tornillos o sencillamente con conexiones enchufables
- **Bornes de resorte:** conexión rápida y segura, resistente a vibraciones y sin mantenimiento
- **Reducción del cableado:** gracias a conexiones enchufables e IO-Link o AS-Interface, clara reducción de las conexiones por cable

Aplicaciones bajo control:

Mayor seguridad de funcionamiento y disponibilidad de la instalación

- **Mantenimiento:** poco mantenimiento y gran fiabilidad
- **Vigilancia de aplicaciones:** integración totalmente flexible en la derivación gracias al relé de vigilancia de intensidad
- **IE3/IE4ready:** Con el sistema modular SIRIUS, le ofrecemos la confiabilidad de siempre a la hora de cambiar a motores IE3/IE4

Comunicación con el PLC:

Perfecta integración en el entorno de automatización

- **Comunicación:** posibilidad de conexión estandarizada vía AS-Interface, IO-Link y PROFIBUS DP

(*) El Precio Lista no incluye IVA vigente
Precios sujetos a cambio sin previo aviso

Tensión de mando (Bobinas):

110 Vac y 220 Vac, según se indica en la tabla.

Otras tensiones disponibles:

24, 48, 440 V. Favor consultar en la página 10



No. de Depósito	Tipo	Bobina	Tamaño	Intensidad (A)		Potencia del motor (HP)		Contactos Auxiliares Integrados	Precio de lista USD
				AC1	AC3	220 Vac	440 Vac		
> Contactores principales tripolares SIRIUS									
100176180	3RT2015-1AF01	110 Vac	S00	18	7	2	4	1NA	32
100241863	3RT2015-1AN21	220 Vac		18	7	2	4	1NA	32
100241862	3RT2015-1AF02	110 Vac		18	7	2	4	1NC	32
100241864	3RT2015-1AN22	220 Vac		18	7	2	4	1NC	32
100176184	3RT2016-1AF01	110 Vac		22	9	3	6	1NA	42
100241866	3RT2016-1AN21	220 Vac		22	9	3	6	1NA	42
100241865	3RT2016-1AF02	110 Vac		22	9	3	6	1NC	42
100241867	3RT2016-1AN22	220 Vac		22	9	3	6	1NC	42
100216970	3RT2017-1AF01	110 Vac		22	12	4	9	1NA	53
100241869	3RT2017-1AN21	220 Vac		22	12	4	9	1NA	53
100241868	3RT2017-1AF02	110 Vac		22	12	4	9	1NC	53
100241910	3RT2017-1AN22	220 Vac		22	12	4	9	1NC	53
100216919	3RT2018-1AF01	110 Vac		22	16	4	9	1NA	57
100241912	3RT2018-1AN21	220 Vac		22	16	4	9	1NA	57
100241911	3RT2018-1AF02	110 Vac		22	16	4	9	1NC	57
100241913	3RT2018-1AN22	220 Vac		22	16	4	9	1NC	57
100208180	3RT2023-1AG20	110 Vac	S0	40	9	3	6	1NA + 1NC	57
100208182	3RT2023-1AN20	220 Vac		40	9	3	6	1NA + 1NC	57
100208184	3RT2024-1AG20	110 Vac		40	12	4	9	1NA + 1NC	69
100208264	3RT2024-1AN20	220 Vac		40	12	4	9	1NA + 1NC	69
100208186	3RT2025-1AG20	110 Vac		40	17	6	12	1NA + 1NC	89
100208266	3RT2025-1AN20	220 Vac		40	17	6	12	1NA + 1NC	89
100208188	3RT2026-1AG20	110 Vac		40	25	9	18	1NA + 1NC	122
100208309	3RT2026-1AN20	220 Vac		40	25	9	18	1NA + 1NC	122
100208190	3RT2027-1AG20	110 Vac		50	32	12	20	1NA + 1NC	178
100208311	3RT2027-1AN20	220 Vac		50	32	12	20	1NA + 1NC	178
100208192	3RT2028-1AG20	110 Vac		50	38	15	30	1NA + 1NC	191
100208313	3RT2028-1AN20	220 Vac		50	38	15	30	1NA + 1NC	191



No. de Depósito	Tipo	Bobina	Tamaño	Intensidad (A)		Potencia del motor (HP)		Contactos Auxiliares Integrados	Precio de lista USD
				AC1	AC3	220 Vac	440 Vac		
> Contactores principales tripolares SIRIUS									
100337275	3RT2035-1AG20	110 Vac	S2	60	40	15	30	1NA + 1NC	212
100332967	3RT2035-1AN20	220 Vac		60	40	15	30	1NA + 1NC	212
100337276	3RT2036-1AG20	110 Vac		60	50	20	40	1NA + 1NC	248
100332969	3RT2036-1AN20	220 Vac		60	50	20	40	1NA + 1NC	248
100341049	3RT2037-1AG20	110 Vac		80	65	25	50	1NA + 1NC	313
100337215	3RT2037-1AN20	220 Vac		80	65	25	50	1NA + 1NC	313
100341061	3RT2038-1AG20	110 Vac		90	80	30	60	1NA + 1NC	379
100337216	3RT2038-1AN20	220 Vac		90	80	30	60	1NA + 1NC	379
100380168	3RT2045-1AG20	110 Vac	S3	125	80	30	60	1NA + 1NC	415
100380180	3RT2045-1AN20	220 Vac		125	80	30	60	1NA + 1NC	415
100380186	3RT2046-1AG20	110 Vac		130	95	35	75	1NA + 1NC	433
100380188	3RT2046-1AN20	220 Vac		130	95	35	75	1NA + 1NC	433
100426836	3RT2047-1AG20	110 Vac		130	110	45	90	1NA + 1NC	481
100426918	3RT2047-1AP60	220 Vac		130	110	45	90	1NA + 1NC	481



Los contactores SIRIUS 3RT2 son sinónimo de alta fiabilidad de contacto, resistencia prolongada y facilidad de uso en condiciones extremas.

(*) El Precio Lista no incluye IVA vigente
Precios sujetos a cambio sin previo aviso

► Contactores SIRIUS INNOVATIONS 3RT20

Combinación perfecta rápida, sencilla, flexible y compacta



(*) El Precio Lista no incluye IVA vigente
Precios sujetos a cambio sin previo aviso

No. de Depósito	Tipo	Bobina	Tamaño	Intensidad (A)		Potencia del motor (HP)		Contactos Auxiliares Integrados	Precio de lista USD
				AC1	AC3	220 Vac	440 Vac		
> Contactores principales tripolares SIRIUS									
100015131	3RT1054-1AF36	110 Vac / Vdc	S6	160	115	45	90	2NA + 2NC	560
100015132	3RT1054-1AP36	220 Vac / Vdc	S6	160	115	45	90	2NA + 2NC	560
100015137	3RT1055-6AF36	110 Vac / Vdc	S6	185	150	60	130	2NA + 2NC	629
100015138	3RT1055-6AP36	220 Vac / Vdc	S6	185	150	60	130	2NA + 2NC	629
100015142	3RT1056-6AF36	110 Vac / Vdc	S6	215	185	72	175	2NA + 2NC	796
100015143	3RT1056-6AP36	220 Vac / Vdc	S6	215	185	72	175	2NA + 2NC	796
100015147	3RT1064-6AF36	110 Vac / Vdc	S10	275	225	90	185	2NA + 2NC	1.012
100015148	3RT1064-6AP36	220 Vac / Vdc	S10	275	225	90	185	2NA + 2NC	1.012
100015153	3RT1065-6AF36	110 Vac / Vdc	S10	330	265	110	200	2NA + 2NC	1.170
100016060	3RT1065-6AP36	220 Vac / Vdc	S10	330	265	110	200	2NA + 2NC	1.170
100015162	3RT1075-6AF36	110 Vac / Vdc	S12	430	400	175	340	2NA + 2NC	1.711
100015163	3RT1075-6AP36	220 Vac / Vdc	S12	430	400	175	340	2NA + 2NC	1.711
100015166	3RT1076-6AF36	110 Vac / Vdc	S12	610	500	200	400	2NA + 2NC	2.464
100015167	3RT1076-6AP36	220 Vac / Vdc	S12	610	500	200	400	2NA + 2NC	2.464
> Contactores de vacío - Libres de mantenimiento									
● 100015172	3RT1264-6AP36	220 Vac / Vdc	S10	330	225	90	185	2NA + 2NC	1.988
● 100015175	3RT1265-6AP36	220 Vac / Vdc	S10	330	265	110	200	2NA + 2NC	2.570
● 100015178	3RT1266-6AP36	220 Vac / Vdc	S10	330	300	135	270	2NA + 2NC	3.422
● 100015181	3RT1275-6AP36	220 Vac / Vdc	S12	610	400	170	350	2NA + 2NC	3.746
● 100015184	3RT1276-6AP36	220 Vac / Vdc	S12	610	500	200	400	2NA + 2NC	5.128
● 100000035	3TF6844-0CM7	220 Vac	14	700	630	275	550	4NA + 4NC	5.224
● 100017946	3TF6944-0CM7	220 Vac	14	910	820	300	600	4NA + 4NC	6.683
> Contactores de estado solido - Aplicaciones especiales para cargas no inductivas									
● 100705577	3RT1481-6AF36	110 Vac / Vdc	-	900	-	-	-	2NA + 2NC	5.983
● 100705578	3RT1481-6AP36	220 Vac / Vdc	-	900	-	-	-	2NA + 2NC	5.983
● 100705510	3RT1482-6AF36	110 Vac / Vdc	-	1050	-	-	-	2NA + 2NC	7.242
● 100705579	3RT1482-6AP36	220 Vac / Vdc	-	1050	-	-	-	2NA + 2NC	7.242
● 100705580	3RT1483-6AP36	220 Vac / Vdc	-	1260	-	-	-	2NA + 2NC	10.155
● 100705581	3RT1485-6AP36	220 Vac / Vdc	-	1700	-	-	-	2NA + 2NC	13.302

● Importación bajo pedido

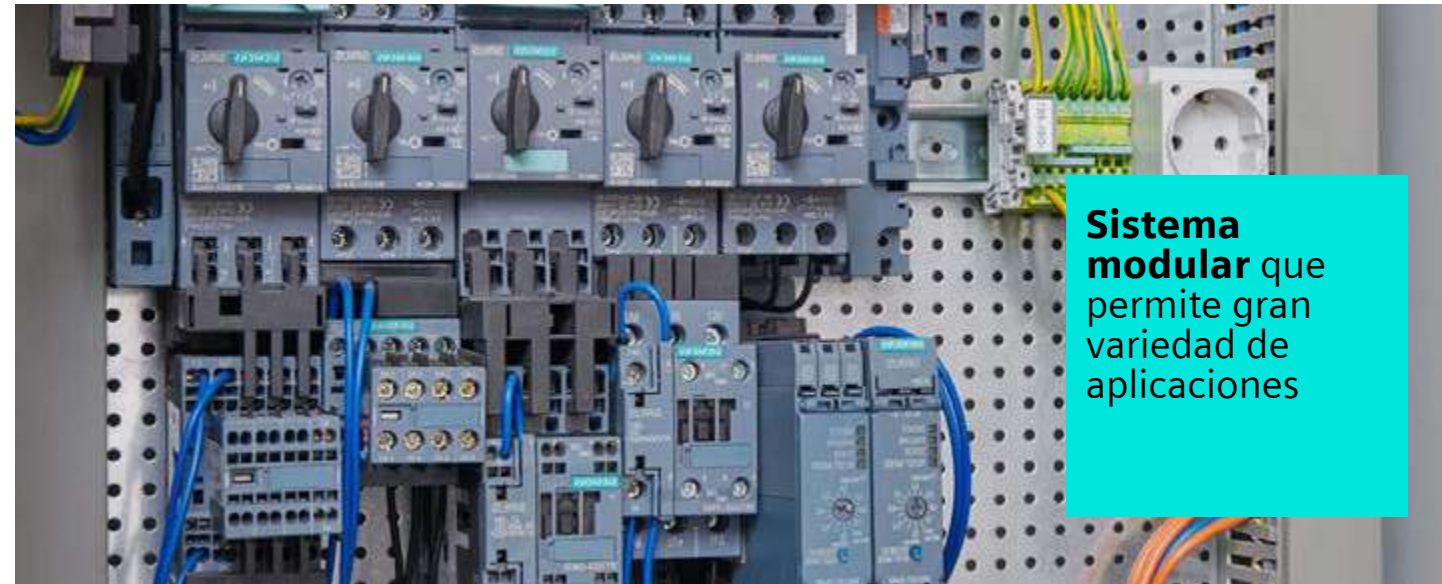

Sistema modular que permite gran variedad de aplicaciones

No. de Depósito	Tipo	N° de Depósito Antiguo	Tamaño	Intensidad (A)				Contactos Auxiliares Integrados	Precio de lista USD
				AC1	AC3	220 Vac	440 Vac		
> Contactores principales tripolares SIRIUS con bobina a 24Vdc									
100215617	3RT2015-1BB41	100374779	S00	18	7	2	4	1NA	62
100185762	3RT2015-1BB42	100341814	S00	18	7	2	4	1NC	62
● 100214805	3RT2016-1BB41	100257619	S00	22	9	3	6	1NA	78
● 100234143	3RT2016-1BB42	100374804	S00	22	9	3	6	1NC	78
100215742	3RT2017-1BB41	100374808	S00	22	12	4	9	1NA	87
● 100336195	3RT2017-1BB42	100374809	S00	22	12	4	9	1NC	87
100215740	3RT2018-1BB41	100374817	S00	22	16	6	12	1NA	115
● 100338517	3RT2018-1BB42	100374818	S00	22	16	6	12	1NC	115
100207356	3RT2026-1BB40	100262586	S0	40	25	9	18	1NA + 1NC	164
100228261	3RT2027-1BB40	100374835	S0	50	32	12	20	1NA + 1NC	219
100223894	3RT2028-1BB40	100277409	S0	50	38	15	30	1NA + 1NC	236
100374854	3RT2036-1NB30	100374853	S2	70	50	20	40	1NA + 1NC	331
● 100374860	3RT2037-1NB30	100374859	S2	80	65	25	50	1NA + 1NC	461
● 100392266	3RT2038-1NB30	100392265	S2	90	80	30	60	1NA + 1NC	504

● Importación bajo pedido



Contactor S2

Enclavamiento Mecánico

Contactor S2

Kit transferencia automática Dos contactores + enclavamiento mecánico (Para armar)

El kit de transferencia automática basado en contactores SIRIUS es un componente crítico de cualquier sistema de energía de emergencia, el cual cambia de manera segura, el circuito de carga de una fuente de alimentación eléctrica normal a la fuente de emergencia, lo que permite que las cargas críticas sigan funcionando con pérdidas de alimentación momentáneas mínimas o sin interrupciones.

Para armar Seleccione:

- 2 contactores de la página 4,5,6 ó 7
- 1 enclavamiento mecánico 9
- Tenga en cuenta:
Los tamaños para combinaciones de los contactores con el enclavamiento

(*) El Precio Lista no incluye IVA vigente
Precios sujetos a cambio sin previo aviso

▶ Contactores SIRIUS INNOVATIONS 3RT20



Combinación perfecta rápida, sencilla, flexible y compacta

> Contactores para accionamiento de Condensadores (Con resistencia de precarga)

No. de Depósito	Tipo	Bobina (Vac)	Tamaño	Potencia (KVAR)			Cont. Aux. Integrados	Precio de lista USD
				230V	400V	500V		
100380456	3RT2617-1AF03	110	S00	7.2	12.5	15	1NA + 1NC	110
100354221	3RT2617-1AP03	220	S00	7.2	12.5	15	1NA + 1NC	110
100439917	3RT2625-1AK65	110	S0	9.6	16.7	21	1NA + 2NC	125
100439918	3RT2625-1AP65	220	S0	9.6	16.7	21	1NA + 2NC	125
100439919	3RT2627-1AK65	110	S0	15	25	30	1NA + 2NC	163
100435985	3RT2627-1AL25	220	S0	15	25	30	1NA + 2NC	163
100439940	3RT2628-1AK65	110	S0	19	33	41	1NA + 2NC	216
100439941	3RT2628-1AP65	220	S0	19	33	41	1NA + 2NC	216
100424047	3RT2636-1AN23	220	S2	30	50	60	1NA + 1NC	336
100439942	3RT2637-1AL23	220	S2	43	75	94	1NA + 1NC	431
100439943	3RT2646-1AL23	220	S3	57	100	125	1NA + 1NC	712

> Contactores auxiliares con 2NA + 2NC incorporados

No. de Depósito	Tipo	Tamaño	Tensión (Vac)	Contactos Auxiliares Integrados	Precio de lista USD
100276155	3RH2122-1BB40	S00	24 Vdc	2NA + 2NC	50
100176212	3RH2122-1AF00	S00	110 Vac	2NA + 2NC	44
100244412	3RH2122-1AN20	S00	220 Vac	2NA + 2NC	44

(*) El Precio Lista no incluye IVA vigente
Precios sujetos a cambio sin previo aviso

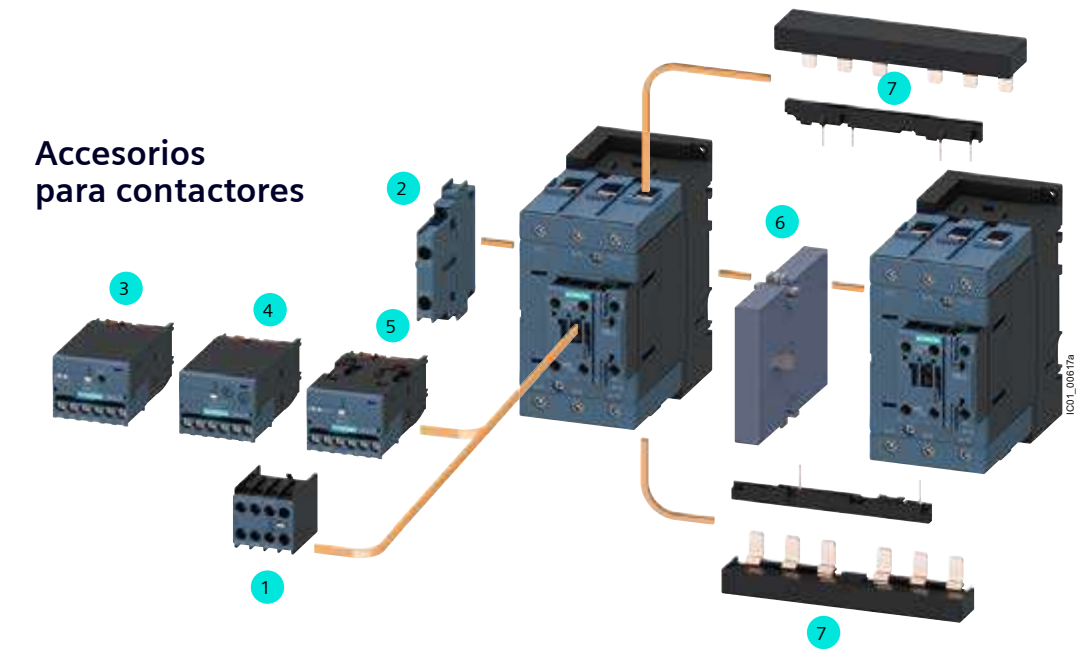

Accesorios para contactores

- 1 Bloques de contacto auxiliares frontal
- 2 Bloques de contacto auxiliares lateral
- 3 Módulos de función enchufables para AS-Interface
- 4 Módulos de función enchufables
- 5 Módulos de función enchufables para IO-Link
- 6 Enclavamiento mecánico
- 7 Juego de barras enclavamiento mecánico y eléctrico

No. de Depósito	Tipo	Tamaño	Contactos Auxiliares	Montaje	Diagrama	Precio de lista USD
> Bloques de contactos auxiliares (Conexión por tornillos). Para todos los contactores SIRIUS 3RT/3RH						
100241916	3RH2911-1HA31	S00 - S3	3NA + 1NC	Frontal	ver número 1 en la gráfica	18
100208660	3RH2911-1HA22	S00 - S3	2NA + 2NC	Frontal	ver número 1 en la gráfica	18
100241914	3RH2911-1HA11	S00 - S3	1NA + 1NC	Frontal	ver número 1 en la gráfica	12
100403667	3RH1921-1XA22-0MA0	S6 - S12	2NA + 2NC	Frontal		19
100216971	3RH2911-1DA11	S00	1NA + 1NC	Lateral	ver número 2 en la gráfica	16
100015548	3RH1921-1DA11	S6 - S12	1NA + 1NC	Lateral	ver número 2 en la gráfica	16
100208662	3RH2921-1DA11	S0 - S3	1NA + 1NC	Lateral	ver número 2 en la gráfica	16

No. de Depósito	Tipo	Para contactores	Empaque (Unidades)	Precio de lista USD
> Enclavamiento mecánico				
100017870	3TX7686-1A	3TF68 a 3TF69	1	1.609

● Importación bajo pedido

► Contactores SIRIUS INNOVATIONS 3RT20

Combinación perfecta rápida, sencilla, flexible y compacta
Accesorios para contactores

No. de Depósito	Tipo	Para contactores	Tamaño	Empaque (Unidades)	Diagrama	Precio de lista USD
> Accesorios para inversores de giro						
100176351	3RA2913-2AA1	Juego de barras completo inversor Incluye Enclavamiento mecánico	S00	1	ver numero 7 en la gráfica	29
100176353	3RA2923-2AA1	Juego de barras completo inversor Incluye Enclavamiento mecánico	S0	1	ver número 7 en la gráfica	43
100357357	3RA2934-2B	Enclavamiento mecánico	S2/S3	1	ver número 6 en la gráfica	14
100392743	3RA2933-2AA1	Juego de barras completo inversor	S2	1	ver número 7 en la gráfica	46
● 100392744	3RA2943-2AA1	Juego de barras completo inversor	S3	1	ver número 7 en la gráfica	76
100016359	3RA1954-2A	Enclavamiento mecánico	S6/S10/S12	1	ver número 6 en la gráfica	31
● 100016358	3RA1953-2A	Juego barras	S6	1	ver número 7 en la gráfica	579
● 100016360	3RA1963-2A	Juego barras	S10	1	ver número 7 en la gráfica	406
● 100016028	3RA1973-2A	Juego barras	S12	1	ver número 7 en la gráfica	495
> Accesorios para ensamble arranque estrella triángulo						
100176359	3RA2816-0EW20	Módulo de control estrella, triángulo				160
● 100176355	3RA2913-2BB1	Juego de barras Eléctrico y mecánico	S00-S00-S00	1	ver número 7 en la gráfica	26
100425922	3RA2924-2BB1	Juego de barras Eléctrico y mecánico	S0-S0-S0	1	ver número 7 en la gráfica	79
100394696	3RA2933-2C	Juego de barras Eléctrico y mecánico	S2-S2-S0	1	ver número 7 en la gráfica	58
● 100392745	3RA2933-2BB1	Juego de barras Eléctrico y mecánico	S2-S2-S2	1	ver número 7 en la gráfica	79

Perfecta integración con TIA PORTAL posibilidad de conexión estandarizada vía AS-Interface, IO-Link y PROFIBUS DP



IO-Link



AS- Interface

Tipo	Diagrama	Precio de lista USD	
> Módulo AS- Interface / Módulo IO-Link Para Arranque directo			
● 100402934	3RA2712-1AA00	Módulo de función AS- Interface ver número 3 en la gráfica	89
● 100341815	3RA2711-1AA00	Módulo de función IO-Link ver número 5 en la gráfica	82
> Limitador de sobretensión			
● 100283940	3RT2916-1BB00	Limitador de sobretensión, varistor, 24-48 Vac, 50/60 Hz, 24-70 Vdc, para contactores 3RT2.1 y contactores auxiliares 3RH2	17

● Importación bajo pedido

(*) El Precio Lista no incluye IVA vigente
 Precios sujetos a cambio sin previo aviso

► Repuestos para Contactores SIRIUS Innovations 3RT20

Contactos disponibles a partir de 32 Amperios. Para instalaciones con alta confiabilidad.

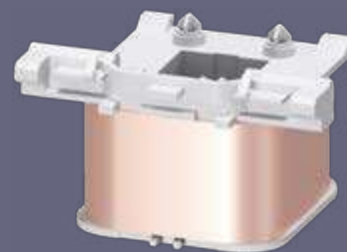

Bobina de control



Contactos

No. de Depósito	Tipo	Para contactores	Tamaño	Precio de lista USD
► Contactos principales				
• 100392740	3RT2935-6A	3RT2035	S2	77
• 100363178	3RT2936-6A	3RT2036	S2	99
• 100392741	3RT2937-6A	3RT2037	S2	112
• 100392742	3RT2938-6A	3RT2038	S2	132
• 100399152	3RT2945-6A	3RT2045	S3	143
• 100399153	3RT2946-6A	3RT2046	S3	168
• 100399154	3RT2947-6A	3RT2047	S3	216
• 100015453	3RT1954-6A	3RT1054	S6	266
• 100016067	3RT1955-6A	3RT1055	S6	286
• 100015469	3RT1956-6A	3RT1056	S6	353
• 100015471	3RT1964-6A	3RT1064	S10	452
• 100015479	3RT1965-6A	3RT1065	S10	543
• 100015502	3RT1975-6A	3RT1075	S12	791
• 100015505	3RT1976-6A	3RT1076	S12	1.377

No. de Depósito	Tipo	Para contactores	Tamaño	Tensión (Vac)	Precio de lista USD
► Bobinas magnéticas para corriente alterna					
100176339	3RT2924-5AC21	3RT2023 / 2024 / 2025	S0	24	27
100208315	3RT2926-5AC21	3RT2026 / 2027 / 2028	S0		27
100392735	3RT2934-5AC21	3RT203...	S2		32
• 100399142	3RT2944-5AC21	3RT204...	S3		39
• 100015456	3RT1955-5AB31	3RT105...	S6		115
• 100015473	3RT1965-5AB31	3RT106...	S10		137
• 100015494	3RT1975-5AB31	3RT107...	S12		182
• 100176341	3RT2924-5AH21	3RT2023 / 2024 / 2025	S0	48	27
• 100208317	3RT2926-5AH21	3RT2026 / 2027 / 2028	S0		27
• 100392736	3RT2934-5AH21	3RT203...	S2		32
• 100426857	3RT2944-5AH21	3RT204...	S3		39
• 100015457	3RT1955-5AD31	3RT105...	S6		115
• 100212370	3RT1965-5AD31	3RT106...	S10		137
• 100212372	3RT1975-5AD31	3RT107...	S12		182
100386237	3RT2924-5AG21	3RT2023 / 2024 / 2025	S0	110	27
100385474	3RT2926-5AG21	3RT2026 / 2027 / 2028	S0		27
100384716	3RT2934-5AG21	3RT2035 / 2036 / 2037	S2		32
100399143	3RT2944-5AG21	3RT2045 / 2046 / 2047	S3		39
100015458	3RT1955-5AF31	3RT1054 / 1055 / 1056	S6		115
100016068	3RT1965-5AF31	3RT1064 / 1065	S10		137
100015495	3RT1975-5AF31	3RT1075 / 1076	S12		182
100176345	3RT2924-5AN21	3RT2023 / 2024 / 2025	S0	220	27
100208118	3RT2926-5AN21	3RT2026 / 2027 / 2028	S0		27
100392738	3RT2934-5AN21	3RT2035 / 2036 / 2037	S2		32
100424048	3RT2944-5AN21	3RT2045 / 2046 / 2047	S3		39
• 100015459	3RT1955-5AP31	3RT1054 / 1055 / 1056	S6		115
• 100015474	3RT1965-5AP31	3RT1064 / 1065	S10		137
100015496	3RT1975-5AP31	3RT1075 / 1076	S12		182
100176347	3RT2924-5AR61	3RT2023 / 2024 / 2025	S0	440	27
100208319	3RT2926-5AR61	3RT2026 / 2027 / 2028	S0		27
• 100392739	3RT2934-5AR61	3RT2035 / 2036 / 2037	S2		32
• 100399145	3RT2944-5AR61	3RT2045 / 2046	S3		39
100045372	3RT1955-5AR31	3RT1054 / 1055 / 1056	S6		115
• 100045373	3RT1965-5AR31	3RT1064 / 1065	S10		137
• 100044915	3RT1975-5AR31	3RT1075 / 1076	S12		182

• Importación bajo pedido

(*) El Precio Lista no incluye IVA vigente. Precios sujetos a cambio sin previo aviso.

► Contactores de estado sólido 3RF

Los contactores de estado sólido se utilizan en aplicaciones monofásicas que presentan las siguientes características:

- Elevada frecuencia de maniobras (> 1000 maniobras por hora).
- Cargas óhmicas.
- Válvulas y accionamientos de menor potencia con elevada frecuencia de maniobras.
- Los aparatos trifásicos se utilizan en configuraciones de elevada potencia calorífica, o bien para el control de motores trifásicos (diseño especial).
- Están diseñados para aplicaciones con alta frecuencia de maniobras. Funciona sin movimientos mecánicos, con lo cual ofrece una vida útil casi infinita.
- Voltaje operacional 24-230 Vac.

Ventajas:

- Maniobra sin ruidos
- Insensible a choques, fuertes vibraciones y campos electromagnéticos.
- Ideal para el uso en entornos húmedos o con alta contaminación.
- Maniobra sin arco eléctrico, reducida emisión de interferencias.

Aplicaciones típicas:

- Control de elementos calentadores individuales con resistencia constante.
- Control de válvulas.
- Control de iluminación.



Contactador Trifásico 3RF24

No. de Depósito	Tipo	Tensión de control	Intensidad (A)	Precio de lista USD
> Contactores de estado solido trifásicos para cargas inductivas y resistivas				
• 100230767	3RF2410-1AC45	4....30 Vdc	10	312
• 100036181	3RF2420-1AC45	4....30 Vdc	20	345
• 100321914	3RF2430-1AC45	4....30 Vdc	30	386
• 100045709	3RF2440-1AC45	4....30 Vdc	40	427
• 100036186	3RF2450-1AC45	4....30 Vdc	50	485
• 100425945	3RF2410-1AC35	110 Vac	10	318
• 100425946	3RF2420-1AC35	110 Vac	20	350
• 100226607	3RF2430-1AC35	110 Vac	30	398
• 100425947	3RF2440-1AC35	110 Vac	40	437
• 100425948	3RF2450-1AC35	110 Vac	50	490
• 100425949	3RF2410-1AC55	230 Vac	10	318
• 100036182	3RF2420-1AC55	230 Vac	20	350
• 100036185	3RF2430-1AC55	230 Vac	30	398
• 100036183	3RF2440-1AC55	230 Vac	40	437
• 100166475	3RF2450-1AC55	230 Vac	50	490

- Importación bajo pedido

(*) El Precio Lista no incluye IVA vigente
Precios sujetos a cambio sin previo aviso

► Equivalencias contactores 3RT10/3RT20 SIRIUS

No. de Depósito	Tipo 3RT10	No. de Depósito	Tipo 3RT20	Intensidad AC3
100015913	3RT1015-1AF01	100176180	3RT2015-1AF01	7
100016045	3RT1015-1AN21	100241863	3RT2015-1AN21	7
100015914	3RT1015-1AF02	100241862	3RT2023-1AG20	7
100045489	3RT1015-1AN22	100241864	3RT2023-1AN20	7
100045384	3RT1023-1AG24	100208180	3RT2023-1AG20	9
100045483	3RT1023-1AN24	100208182	3RT2023-1AN20	9
100041881	3RT1024-1AG24	100208184	3RT2024-1AG20	12
100045485	3RT1024-1AN24	100208264	3RT2024-1AN20	12
100044822	3RT1025-1AG24	100208186	3RT2025-1AG20	17
100044618	3RT1025-1AN24	100208266	3RT2025-1AN20	17
100041879	3RT1026-1AG24	100208188	3RT2026-1AG20	25
100045212	3RT1026-1AN24	100208309	3RT2026-1AN20	25
100044612	3RT1034-1AG24	100208190	3RT2027-1AG20	32
100045214	3RT1034-1AN24	100208311	3RT2027-1AN20	32
100045538	3RT1035-1AG24	100337275	3RT2035-1AG20	40
100041880	3RT1035-1AN24	100332967	3RT2035-1AN20	40
100041875	3RT1036-1AG24	100337276	3RT2036-1AG20	50
100045478	3RT1036-1AN24	100332969	3RT2036-1AN20	50
100045209	3RT1044-1AG24	100341049	3RT2037-1AG20	65
100044834	3RT1044-1AN24	100337215	3RT2037-1AN20	65
100045210	3RT1045-1AG24	100380168	3RT2045-1AG20	80
100045211	3RT1045-1AN24	100380180	3RT2045-1AN20	80
100045215	3RT1046-1AG24	100380186	3RT2046-1AG20	95
100041873	3RT1046-1AN24	100380188	3RT2046-1AN20	95

No. de Depósito	Tipo 3RT20 a 24VDC con comunicación	No. de Depósito	Tipo 3RT20 a 24Vdc sin comunicación	Intensidad AC3
100374779	3RT2015-1BB41-OCCO	100215617	3RT2015-1BB41	7
100341814	3RT2015-1BB42-OCCO	100185762	3RT2015-1BB42	7
100257619	3RT2016-1BB41-OCCO	100214805	3RT2016-1BB41	9
100374804	3RT2016-1BB42-OCCO	100234143	3RT2016-1BB42	9
100374808	3RT2017-1BB41-OCCO	100215742	3RT2017-1BB41	12
100374809	3RT2017-1BB42-OCCO	100336195	3RT2017-1BB42	12
100374817	3RT2018-1BB41-OCCO	100215740	3RT2018-1BB41	16
100374818	3RT2018-1BB42-OCCO	100338517	3RT2018-1BB42	16
100262586	3RT2026-1BB40-OCCO	100207356	3RT2026-1BB40	25
100374835	3RT2027-1BB40-OCCO	100228261	3RT2027-1BB40	32
100277409	3RT2028-1BB40-OCCO	100223894	3RT2028-1BB40	38
100374853	3RT2036-1NB30-OCCO	100374854	3RT2036-1NB30	50
100374859	3RT2037-1NB30-OCCO	100374860	3RT2037-1NB30	65
100392265	3RT2038-1NB30-OCCO	100392266	3RT2038-1NB30	80

(*) El Precio Lista no incluye IVA vigente
Precios sujetos a cambio sin previo aviso



DISPARO EN CASO DE EMERGENCIA:
RELÉS DE SOBRECARGA SIRIUS 3RU Y 3RB

Relés de sobrecarga SIRIUS Innovations

Los relés de sobrecarga de la familia SIRIUS, disponibles en versiones térmica y electrónica, se encargan de la protección contra sobrecarga dependiente de la corriente en el circuito principal. Los relés electrónicos de sobrecarga SIRIUS 3RB ofrecen una protección perfecta para el motor y la instalación entre 0,1 A y 630 A. Este rango de intensidades se puede cubrir con un mínimo de variantes gracias a los amplios rangos de ajuste.

(*) El Precio Lista no incluye IVA vigente
Precios sujetos a cambio sin previo aviso

► Relés de Sobrecarga Bimetálicos y Electrónicos SIRIUS INNOVATIONS

Para montaje sobre contactores 3RT, protección contra sobrecarga y pérdida de fase. Clase 10



No. de Depósito	Tipo	Tamaño	Regulación (A)	Para Contactores serie SIRIUS	Precio de lista USD
► Relés de sobrecarga electrónicos 3RB30					
100252883	3RB3016-1RBO	S00	0.1 - 0.4	3RT2015	85
100252880	3RB3016-1NBO	S00	0.32 - 1.25	3RT2015	85
100252881	3RB3016-1PBO	S00	1 - 4	3RT2015	85
100252884	3RB3026-1SBO	S0	3 - 12	3RT2023/2024/2025/2026/2027	89
100253131	3RB3026-1QBO	S0	6 - 25	3RT2023/2024/2025/2026/2027	89
100349110	3RB3036-1UBO	S2	13 - 50	3RT2035/2036/2037	143
100393821	3RB3046-1XBO	S3	32 - 115	3RT2045/2046	215
100016431	3RB2056-1FW2	S6	50 - 200	3RT1054/1055/1056	273
100016454	3RB2066-1GC2	S10/12	55 - 250	3RT1064/1065	365
100016435	3RB2066-1MC2	S10/12	160 - 630	3RT1075/1076	541
► Relés de sobrecarga electrónicos para montaje independiente					
100393817	3RB3036-1UW1	S2	13 - 50	Montaje Independiente	173
100393822	3RB3046-1XW1	S3	32 - 115	Montaje Independiente	214

• Importación bajo pedido

(*) El Precio Lista no incluye IVA vigente
Precios sujetos a cambio sin previo aviso

No. de Depósito	Tipo	Tamaño	Regulación (A)	Para Contactores serie SIRIUS	Precio de lista USD
► Relés de sobrecargar Bimetálicos 3RU21 y electrónicos 3RB20/30					
100176277	3RU2116-0JBO	S00	0.7 - 1	3RT2015	57
100176279	3RU2116-1ABO		1.1 - 1.6	3RT2015	59
100176281	3RU2116-1BBO		1.4 - 2	3RT2015	59
100176283	3RU2116-1CBO		1.8 - 2.5	3RT2015	59
100176285	3RU2116-1DBO		2.2 - 3.2	3RT2015	59
100176287	3RU2116-1EBO		2.8 - 4	3RT2015	59
100176289	3RU2116-1FBO		3.5 - 5	3RT2015	59
100176291	3RU2116-1GBO		4.5 - 6.3	3RT2015	59
100176293	3RU2116-1HBO		5.5 - 8	3RT2015	59
100176295	3RU2116-1JBO		7 - 10	3RT2016	59
100242734	3RU2116-1KBO		9 - 12,5	3RT2017	59
100208683	3RU2116-4ABO		11 - 16	3RT2018	59
100176297	3RU2126-1CBO	S0	1.8 - 2.5	3RT2023 / 2024	60
100176299	3RU2126-1DBO		2.2 - 3.2	3RT2023 / 2024	60
100176301	3RU2126-1EBO		2.8 - 4	3RT2023 / 2024	60
100176303	3RU2126-1FBO		3.5 - 5	3RT2023 / 2024	60
100176305	3RU2126-1GBO		4.5 - 6.3	3RT2023 / 2024	60
100176307	3RU2126-1HBO		5.5 - 8	3RT2023 / 2024	60
100176309	3RU2126-1JBO		7 - 10	3RT2023 / 2024	60
100176311	3RU2126-1KBO		9 - 12.5	3RT2023 / 2024	64
100176313	3RU2126-4ABO		11 - 16	3RT2023 / 2024	65
100176315	3RU2126-4BBO		14 - 20	3RT2025	65
100242735	3RU2126-4CBO		17 - 22	3RT2026	65
100176317	3RU2126-4DBO		20 - 25	3RT2026	65
100176319	3RU2126-4NBO		23 - 28	3RT2027	69
100176321	3RU2126-4EBO		27 - 32	3RT2027	69
100176323	3RU2126-4PBO		30 - 36	3RT2028	69
100176325	3RU2126-4FBO		34 - 40	3RT2028	69
100397940	3RU2136-4DBO	S2	18 - 25	3RT2035	107
100370299	3RU2136-4EBO		22 - 32	3RT2035	107
100392732	3RU2136-4FBO		28 - 40	3RT2035	107
100356239	3RU2136-4HBO		40 - 50	3RT2036	118
100356242	3RU2136-4QBO		47 - 57	3RT2037	118
100356240	3RU2136-4JBO		54 - 65	3RT2037	118
100356241	3RU2136-4KBO		62 - 73	3RT2038	118
100356243	3RU2136-4RBO		70 - 80	3RT2038	125
100393821	3RB3046-1XBO	S3	32 - 115	3RT2045 / 2046	215

► Relés de Sobrecarga Bimetálicos y Electrónicos SIRIUS INNOVATIONS

Para montaje sobre contactores 3RT, protección contra sobrecarga y pérdida de fase. Clase variable
Accesorios para Relés de Sobrecarga



No. de Depósito	Tipo	Tamaño	Regulación (A)	Para contactores serie SIRIUS	Precio de lista USD
► Relés de sobrecarga Electrónicos 3RB31/3RB21					
• 100393830	3RB3113-4RB0	S00	0.1 - 0.4	3RT201	202
• 100274965	3RB3113-4NB0	S00	0.32 - 1.25	3RT201	202
100391010	3RB3113-4PB0	S00	1 - 4	3RT201	202
100393029	3RB3123-4SB0	S0	3 - 12	3RT202	211
• 100255441	3RB3123-4QB0	S0	4 - 25	3RT202	211
• 100393837	3RB3133-4UB0	S2	12.5 - 50	3RT203	242
100392734	3RB3143-4XB0	S3	25 - 100	3RT204	285
100037017	3RB2153-4FW2	S6	50 - 200	3RT105	338
• 100016424	3RB2163-4GC2	S10	55 - 250	3RT106	377
• 100036014	3RB2163-4MC2	S12	160 - 630		582

No. de Depósito	Tipo	Tamaño	Regulación (A)	Tensión de Alimentación	Precio de lista USD
► Relés de monitoreo de corriente (pérdida de fase, monitoreo de corriente y detección de falla a tierra)					
• 100176331	3RR2241-1FW30	S00	1.6 - 16	24 a 240 Vac / Vdc	218
• 100176333	3RR2242-1FW30	S0	4 - 40	24 a 240 Vac / Vdc	246
• 100392765	3RR2243-1FW30	S2	8 - 80	24 a 240 Vac / Vdc	321

• Importación bajo pedido

Notas:

- 1) Los relés cuya referencia termine con "0" están diseñados para el montaje en el contactor.
- 2) Los relés cuya referencia termine con "2" están diseñados para el montaje en el contactor e individual. Los contactores 3TF68/3TF69 no se pueden montar directamente.
- 3) Los relés cuya referencia termine con "1" están diseñados para el montaje individual.

No. de Depósito	Tipo	Para contactores	Para Relés tipo	Diagrama	Precio de lista USD
► Soportes para colocación independiente de relés SIRIUS 3RU/3RB					
100176335	3RU2916-3AA01	S00	3RU2116/ 3RB3016/3RR22	ver número 1 en la gráfica	13
100176337	3RU2926-3AA01	S0	3RU2126/3RB3026/3RR22		15
100356244	3RU2936-3AA01	S2	3RU2136/3RB3036/3RR22		17
• 100397917	3RU2946-3AA01	S3	3RB3046		24
► Guayas Reset para Relés de Sobrecargas					
100277941	3RU2900-1C	S00 a S3	3RU21	ver número 3 en la gráfica	36
100277942	3RB3980-0C	S00 a S3	3RB30/3RB31		37

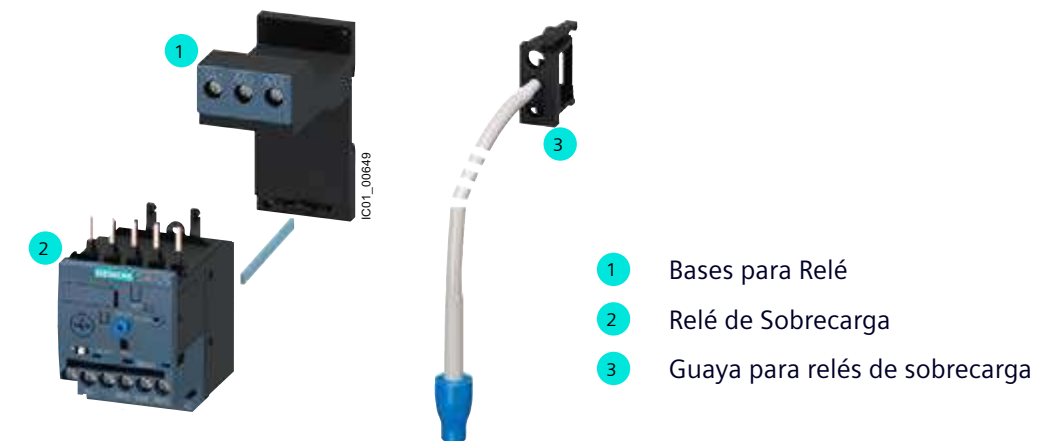

(*) El Precio Lista no incluye IVA vigente
 Precios sujetos a cambio sin previo aviso

► Relés de estado sólido 3RF

No. de Depósito	Tipo	Tensión de control	Intensidad (A)	Precio de lista USD
> Relés de estado sólido para cargas monofásicas resistivas - Disparo en el punto por cero				
● 100075212	3RF2120-3AA02	24 Vdc	20	72
● 100074995	3RF2150-3AA02	24 Vdc	50	78
● 100075213	3RF2120-3AA22	110-230 Vac	20	82
● 100074996	3RF2150-3AA22	110-230 Vac	50	86
> Relés de estado Solido para cargas monofásicas inductivas - disparo instantáneo				
100075083	3RF2150-1BA22	110-230 Vac	50	90
● 100274735	3RF2150-1BA04	24 Vdc	50	87
> Relés de estado Solido para cargas monofásicas inductivas y resistivas - disparo instantáneo				
● 100034884	3RF2020-1AA02	24 Vdc	20	78
● 100034902	3RF2030-1AA02	24 Vdc	30	78
● 100034887	3RF2050-1AA02	24 Vdc	50	85
● 100425953	3RF2020-1AA22	110....230 Vac	20	86
● 100425954	3RF2030-1AA22	110....230 Vac	30	87
● 100425955	3RF2050-1AA22	110....230 Vac	50	93
● 100197892	3RF2020-1AA42	4....30 Vdc	20	78
● 100425956	3RF2030-1AA42	4....30 Vdc	30	78



- Importación bajo pedido

(*) El Precio Lista no incluye IVA vigente
Precios sujetos a cambio sin previo aviso

► Equivalencias relés de sobrecarga bimetálicos y electrónicos 3RU11 / 3RU21

No. de Depósito	Tipo 3RU11	No. de Depósito	Tipo 3RU2 / 3	Regulación (A)		
Relés de sobrecarga bimetálicos						
100015514	3RU1116-0JB0	100176277	3RU2116-0JB0	0.7	-	1
100015516	3RU1116-1AB0	100176279	3RU2116-1AB0	1.1	-	1.6
100015517	3RU1116-1BB0	100176281	3RU2116-1BB0	1.4	-	2
100015518	3RU1116-1CB0	100176283	3RU2116-1CB0	1.8	-	2.5
100015519	3RU1116-1DB0	100176285	3RU2116-1DB0	2.2	-	3.2
100016071	3RU1116-1EB0	100176287	3RU2116-1EB0	2.8	-	4
100015521	3RU1116-1FB0	100176289	3RU2116-1FB0	3.5	-	5
100015522	3RU1116-1GB0	100176291	3RU2116-1GB0	4.5	-	6.3
100015528	3RU1126-1CB0	100176297	3RU2126-1CB0	1.8	-	2.5
100015530	3RU1126-1DB0	100176299	3RU2126-1DB0	2.2	-	3.2
100016072	3RU1126-1EB0	100176301	3RU2126-1EB0	2.8	-	4
100015285	3RU1126-1FB0	100176303	3RU2126-1FB0	3.5	-	5
100015287	3RU1126-1GB0	100176305	3RU2126-1GB0	4.5	-	6.3
100015289	3RU1126-1HB0	100176307	3RU2126-1HB0	5.5	-	8
100015291	3RU1126-1JB0	100176309	3RU2126-1JB0	7	-	10
100015293	3RU1126-1KB0	100176311	3RU2126-1KB0	9	-	12.5
100015295	3RU1126-4AB0	100176313	3RU2126-4AB0	11	-	16
100015297	3RU1126-4BB0	100176315	3RU2126-4BB0	14	-	20
100015301	3RU1126-4DB0	100176317	3RU2126-4DB0	20	-	25
100015311	3RU1136-4DB0	100397940	3RU2136-4DB0	18	-	25
100015313	3RU1136-4EB0	100370299	3RU2136-4EB0	22	-	32
100015315	3RU1136-4FB0	100392732	3RU2136-4FB0	28	-	40
100015318	3RU1136-4HB0	100356239	3RU2136-4HB0	40	-	50
100016451	3RB2046-1EB0	100393821	3RB3046-1XB0	32	-	115

No. de Depósito	Tipo 3RB20	No. de Depósito	Tipo 3RB30	Regulación (A)		
Relés de sobrecarga electrónicos						
100016443	3RB2016-1RB0	100252883	3RB3016-1RB0	0.1	-	0.4
100016442	3RB2016-1NB0	100252880	3RB3016-1NB0	0.32	-	1.25
100016447	3RB2016-1PB0	100252881	3RB3016-1PB0	1	-	4
100016449	3RB2026-1SB0	100252884	3RB3026-1SB0	3	-	12
100016445	3RB2026-1QB0	100253131	3RB3026-1QB0	6	-	25
100016450	3RB2036-1UB0	100349110	3RB3036-1UB0	13	-	50
100016451	3RB2046-1EB0	100393821	3RB3046-1XB0	32	-	115
100016441	3RB2036-1UW1	100393817	3RB3036-1UW1	13	-	50
100016438	3RB2046-1EW1	100393822	3RB3046-1XW1	32	-	115
100374743	3RB2113-4RB0	100393830	3RB3113-4RB0	0,1	-	0.4
100260503	3RB2113-4NB0	100274965	3RB3113-4NB0	0.32	-	1.25
100260504	3RB2113-4PB0	100391010	3RB3113-4PB0	1	-	4
100075033	3RB2123-4SB0	100393029	3RB3123-4SB0	3	-	12
100016436	3RB2123-4QB0	100255441	3RB3123-4QB0	4	-	25
100036016	3RB2133-4UB0	100393837	3RB3133-4UB0	12,5	-	50
100016429	3RB2143-4EB0	100392734	3RB3143-4XB0	32	-	115

(*) El Precio Lista no incluye IVA vigente
Precios sujetos a cambio sin previo aviso

Guardamotores SIRIUS Innovation 3RV

Mucho más que ON/OFF

Los guardamotores automáticos SIRIUS 3RV son compactos, limitadores de corriente. Garantizan la desconexión segura en caso de cortocircuito y protegen los consumidores y la instalación frente a sobrecargas. Además, son adecuados para la maniobra normal de motores con baja frecuencia de maniobra, así como para el seccionamiento eléctrico seguro de la instalación durante los trabajos de mantenimiento.



(*) El Precio Lista no incluye IVA vigente
Precios sujetos a cambio sin previo aviso

► Guardamotores SIRIUS INNOVATIONS

Para protección de motores contra sobrecarga, cortocircuito y pérdida de fase

No. de Depósito	Tipo	Tamaño	Regulación (A)		Potencia del motor (HP)		Precio de lista USD
			Bimetálico	Cortocircuito	220 Vac	440 Vac	
100176230	3RV2011-OJA10	S00	0.7 - 1	13	0.25	0.25	74
100176232	3RV2011-1AA10		1.1 - 1.6	21	0.25	0.5	74
100176234	3RV2011-1BA10		1.4 - 2	26	0.25	0.5	74
100176236	3RV2011-1CA10		1.8 - 2.5	33	0.25	0.7	74
100176238	3RV2011-1DA10		2.2 - 3.2	42	0.5	1	74
100176240	3RV2011-1EA10		2.8 - 4	52	0.5	1.5	74
100199318	3RV2011-1FA10		3.5 - 5	65	0.75	2	74
100176244	3RV2011-1GA10		4.5 - 6.3	82	1	3	74
100176246	3RV2011-1HA10		5.5 - 8	104	1.5	3	74
100176248	3RV2011-1JA10		7 - 10	130	2	5	93
100176250	3RV2011-1KA10		9 - 12.5	156	2	5	93
100176252	3RV2011-4AA10		11 - 16	208	2	5	93
100360995	3RV2021-OJA10	S0	0.7 - 1	13	0.25	0.25	74
100365551	3RV2021-1AA10		1.1 - 1.6	21	0.25	0.5	74
100352580	3RV2021-1BA10		1.4 - 2	26	0.25	0.5	74
100260683	3RV2021-1CA10		1.8 - 2.5	33	0.25	0.75	74
100338992	3RV2021-1DA10		2.2 - 3.2	42	0.5	1	74
100338993	3RV2021-1EA10		2.8 - 4	52	0.5	1.5	74
100260686	3RV2021-1FA10		3.5 - 5	65	0.75	2	74
100338994	3RV2021-1GA10		4.5 - 6.3	82	1	3	74
100338995	3RV2021-1HA10		5.5 - 8	104	1.5	3	93
100261789	3RV2021-1JA10		7 - 10	130	2	5	93
100288632	3RV2021-1KA10		9 - 12.5	163	3	5	93
100026179	3RV2021-4AA10		11 - 16	208	3	7.5	93
100176254	3RV2021-4BA10		14 - 20	260	5	10	93
100176256	3RV2021-4CA10		17 - 22	260	5	10	93
100176258	3RV2021-4DA10		20 - 25	325	5	10	111
100176260	3RV2021-4NA10		23 - 28	364	5	10	118
100176262	3RV2021-4EA10		27 - 32	400	5	10	118
100176264	3RV2021-4PA10		30 - 36	432	5	10	134
100176266	3RV2021-4FA10		34 - 40	480	5	10	134

No. de Depósito	Tipo	Tamaño	Regulación (A)		Potencia del motor (HP)		Precio de lista USD
			Bimetálico	Cortocircuito	220 Vac	440 Vac	
100339379	3RV2031-4EA10	S2	27 - 32	416	7.5	15	164
100352842	3RV2031-4UA10		32 - 40	520	10	20	238
100340899	3RV2031-4VA10		35 - 45	585	10	25	238
100341040	3RV2031-4WA10		42 - 52	741	10	25	238
100352843	3RV2031-4XA10		49 - 59	845	10	25	238
100352844	3RV2031-4JA10		54 - 65	845	10	25	238
100352845	3RV2031-4KA10		62 - 73	949	10	25	238
100352846	3RV2031-4RA10		70 - 80	1040	10	25	238
100392391	3RV2041-4JA10	S3	45 - 63	819	15	30	251
100380147	3RV2041-4KA10		57 - 75	975	20	40	265
100392393	3RV2041-4YA10		75 - 90	1170	25	50	310
100380146	3RV2041-4MA10		80 - 100	1235	25	60	342



(*) El Precio Lista no incluye IVA vigente
Precios sujetos a cambio sin previo aviso

▶ Guardamotores SIRIUS INNOVATIONS

Para protección de motores contra sobrecarga, cortocircuito y pérdida de fase
Guardamotores magnéticos

No. de Depósito	Tipo	Tamaño	I Nominal (A)	Disparo instantáneo (A)	Capacidad de Ruptura 400 Vac (kA)
> Guardamotores Magnéticos					
• 100384193	3RV2321-1AC10	S0	1.6	21	100
• 100366224	3RV2321-1EC10	S0	4	52	100
• 100349673	3RV2321-1GC10	S0	6.3	82	100
• 100424046	3RV2321-1HC10	S0	8	104	100
• 100349672	3RV2321-1JC10	S0	10	130	100
• 100349671	3RV2321-1KC10	S0	12.5	163	100
• 100286644	3RV2321-4AC10	S0	16	208	50
• 100290179	3RV2321-4BC10	S0	20	260	50
• 100286645	3RV2321-4CC10	S0	22	286	50
• 100339909	3RV2321-4DC10	S0	25	325	50
• 100375364	3RV2331-4EC10	S2	32	416	50
• 100375365	3RV2331-4UC10	S2	40	520	50
• 100375366	3RV2331-4VC10	S2	45	585	50
• 100375367	3RV2331-4WC10	S2	50	650	50

Precio de lista USD

• Importación bajo pedido

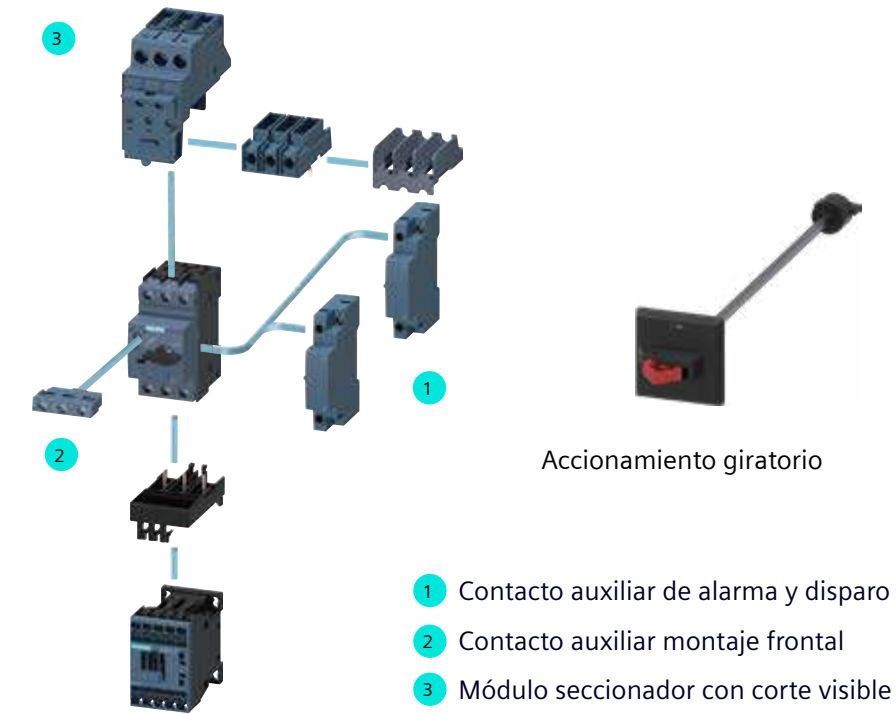

> Accesorios para guardamotores 3RV

100699468	3RV2926-1K	Accionamiento giratorio para Guardamotor S00 - S3 para puerta	IP55
-----------	------------	---	------

> Contactos auxiliares

100176273	3RV2901-1A	Contacto auxiliar, montaje lateral S00-S3	1NA + 1NC
100176271	3RV2901-1E	Contacto auxiliar, montaje frontal S00-S3	1NA + 1NC

> Contacto de alarma

100176275	3RV2921-1M	Contacto auxiliar de alarma y disparo por cortocircuito, montaje lateral S0-S3	1NA + 1NC
-----------	------------	--	-----------

> Aisladores para Corte Visible

• 100241856	3RV2928-1A	Módulo seccionador con corte visible para Guardamotor S0	43
• 100391011	3RV2938-1A	Módulo seccionador con corte visible para Guardamotor S2	72

(*) El Precio Lista no incluye IVA vigente
Precios sujetos a cambio sin previo aviso

▶ Accesorios para guardamotores

No. de Depósito	Tipo	Descripción	Tamaño	Precio de lista USD
> Bobinas de disparo				
100241880	3RV2902-1DP0	Bobinas de disparo 210 ... 240 Vac	S00-S3	39
• 100262581	3RV2902-1DB0	Bobinas de disparo 20 ... 24 Vac	S00-S3	39
> Bobina mínima tensión				
• 100241858	3RV2902-1AP0	Bobina mínima tensión 240 Vac	S00-S3	48
• 100340894	3RV2902-1AV0	Bobina mínima tensión 440 Vac	S00-S3	67
> Acoples de guardamotor + contactor (o arrancador suave)				
100016338	3RA1921-1D	S00 AC/DC (cantidad mínima pedido 10 unidades) ¹⁾		9
100241861	3RA2921-1A	S0 AC (cantidad mínima pedido 10 unidades) ¹⁾		9
100403660	3RA2921-1B	S0 DC (cantidad mínima pedido 10 unidades) ¹⁾		9
100380367	3RA2931-1AA00	S2 AC/DC (cantidad mínima pedido 10 unidades) ¹⁾		19
• 100016420	3RA1941-1A	S3 AC/DC (cantidad mínima pedido 10 unidades) ¹⁾		20



Bobina disparo



Bobina mínima



Acople

(*) El Precio Lista no incluye IVA vigente
Precios sujetos a cambio sin previo aviso

Notas:

1) La venta es por múltiplos de UE (unidades de empaque). Consultar condiciones de cantidades mínimas.

► Sistema de alimentación SIRIUS 3RV29

Alimentación y transmisión de energía cómoda y rápida para guardamotores y derivaciones a Motor.

Con el fin de disminuir el cableado, así como evitar los posibles errores de conexión, en los tableros de distribución o de arrancadores, el sistema de alimentación modular SIRIUS 3RV29 es ideal para guardamotores y contactores con bornes de tornillo hasta 25 Amperios de la familia SIRIUS (tamaños S00 y S0). También es posible la integración de componentes de 1/2/3 polos, como por ejemplo minibreakers para líneas o relés por medio del bloque de bornes, y maneja una posibilidad de carga de hasta 63 Amperios, y accesorios como riel omega para equipos de control y protección adicionales.

El sistema de alimentación permite que la energía llegue y se distribuya a un grupo de guardamotores o arrancadores de forma simple.

Ventajas:

- Reducción de tiempos de montaje - rápido y fácil
- Mayor seguridad en el cableado
- Armado modular
- Resistente a vibraciones
- El Sistema de alimentación no requiere mantenimiento
- Configuración que le ahorra espacio gracias a su diseño extremadamente compacto
- Utiliza componentes estándar
- Sin limitación por cantidad de derivaciones (S0 y S00)
- Coordinación Tipo 2 hasta 130 kA

(*) El Precio Lista no incluye IVA vigente
Precios sujetos a cambio sin previo aviso



Conector para 3RV



Barra Colectora

No. de Depósito	Tipo	Descripción	Precio de lista USD
> Bases			
100188819	3RV2917-1A	Barra colectora de alimentación para 2 arrancadores	21
100188833	3RV2917-4A	Módulo de ampliación para 2 arrancadores	14
100188831	3RV2917-4B	Módulo de ampliación para 3 arrancadores	19
> Conectores			
100413134	3RV2917-5C	Conector p/ 3RV S00 (Tornillo) (cantidad mínima pedido 10 unidades) ¹⁾	5
100036984	3RV1927-5A	Conector p/ 3RV S0 (Tornillo) (cantidad mínima pedido 10 unidades) ¹⁾	5
> Accesorios			
100208698	3RV2917-5D	Bloque de bornes	15
100035962	3RV1917-7B	Riel DIN	3
● 100208700	3RV2917-5E	Conector de ampliación ancho	11
100277998	3RV2917-5BA00	Conector de ampliación	8
100277988	3RV2917-6A	Tapa final (Precio Paquete x 10 Unidades) ¹⁾	12

- Importación bajo pedido

Notas:

1) La venta es por múltiplos de UE (unidades de empaque). Consultar condiciones de cantidades mínimas.



► Sistema de alimentación SIRIUS 3RV29

Sistema de alimentación SIRIUS 3RV29 y accesorios

- 1 Barra colectora trifásica con acometida.
- 2 Módulo de ampliación para 3 arrancadores.
- 3a Conector de ampliación.
- 3b Conector de ampliación ancho.
- 4 Tapa final.
- 5 Bloque de bornes.
- 6 Conectores para 3RV.
- 7 Base sólo para contactores de conexión cage clamp. Los contactores de borne por tornillo no lo requieren.

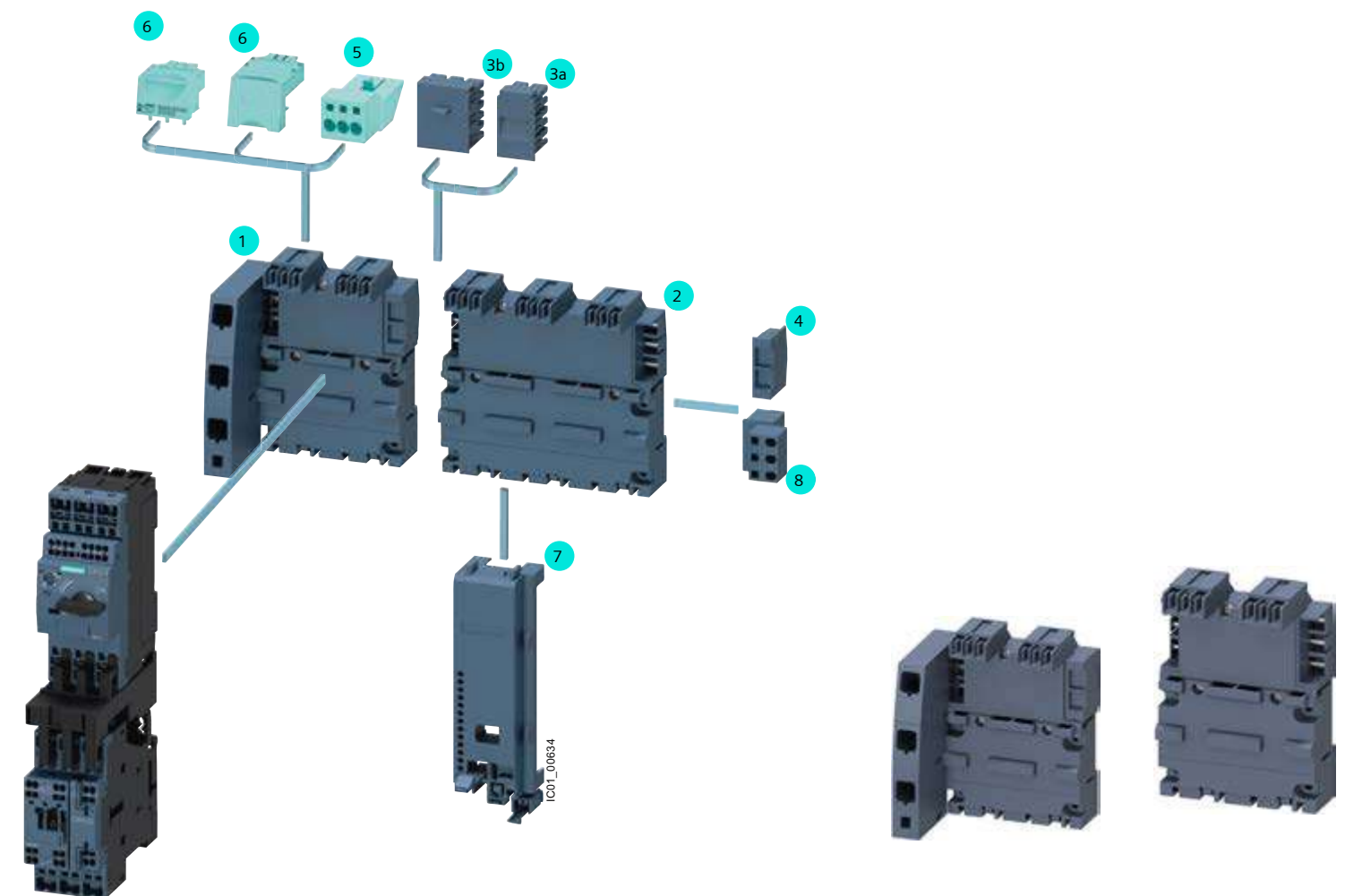

(*) El Precio Lista no incluye IVA vigente
Precios sujetos a cambio sin previo aviso

► Sistema de alimentación barras tipo peine 3RV19

Sistema de Alimentación tipo Peine para la alimentación de varios arrancadores de motor montados en serie con conexión por tornillos en perfiles, aislados y protegidos contra contactos directos

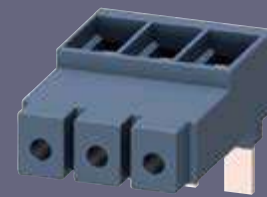

Tamaño S2



Tamaño S00/S0



Tamaño S00/S0



Peine 3RV1915-3AB



Tamaño S2



Peine 3RV1915-3CB

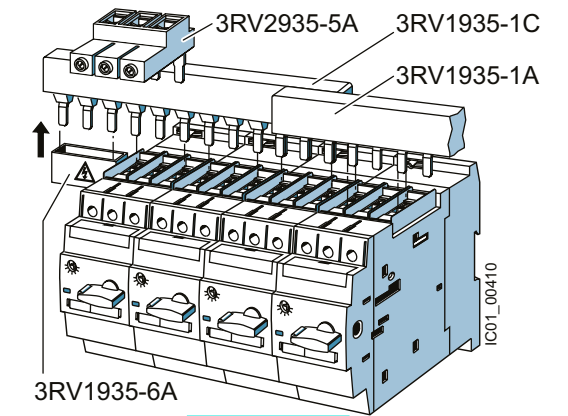

No. de Depósito	Tipo	Descripción
► Barra Colectora de Distribución		
100018094	3RV1915-1AB	Barra colectora trifásica para 2 Guardamotores para tamaño S00/S0
100018095	3RV1915-1BB	Barra colectora trifásica para 3 Guardamotores para tamaño S00/S0
100018096	3RV1915-1CB	Barra colectora trifásica para 4 Guardamotores para tamaño S00/S0
100018097	3RV1915-1DB	Barra colectora trifásica para 5 Guardamotores para tamaño S00/S0
100018116	3RV1935-1A	Barra colectora trifásica para 2 Guardamotores S2
100033703	3RV1935-1B	Barra colectora trifásica para 3 Guardamotores S2
100018117	3RV1935-1C	Barra colectora trifásica para 4 Guardamotores S2
● 100183883	3RV1915-3AB	Peine trifásico. Distancia entre dientes 63 mm para 2 Guardamotores para tamaño S00/S0. Conexiones con forma de horquilla. I máx 63A.
● 100018098	3RV1915-3CB	Peine trifásico. Distancia entre dientes 63 mm para 4 Guardamotores para tamaño S00/S0. Conexiones con forma de horquilla. I máx 63A.
► Borne de Alimentación		
100243274	3RV2925-5AB	Borne de Alimentación trifásico para barras colectora trifásica, conexión desde arriba para tamaño S00/S0
100397919	3RV2935-5A	Borne de Alimentación trifásico para barras colectora trifásica, conexión desde arriba para tamaño S2
► Accesorios		
● 100018101	3RV1915-6AB	Protección contra contactos involuntarios para puestos reservados en barras colectoras para sistema SIRIUS tamaño S00/S0. (Paquete x 10 Unidades) ¹⁾
● 100018120	3RV1935-6A	Protección contra contactos involuntarios para puestos reservados en barras colectoras para sistema SIRIUS tamaño S2 (Paquete x 5 Unidades) ¹⁾

Precio de lista USD
11
13
14
18
19
22
27
15
19
13
20
21
21

● Importación bajo pedido

Notas:

1) La venta es por múltiplos de UE (unidades de empaque). Consultar condiciones de cantidades mínimas.

(*) El Precio Lista no incluye IVA vigente
Precios sujetos a cambio sin previo aviso

► Arrancadores directos SIRIUS 3RE en caja

Arrancadores directos SIRIUS 3RE en caja

Tensión de mando: 220 Vac ¹⁾³⁾.

Con contactor, relé bimetálico y botones 0 - I, protección IP65 (3RE).

No. de Depósito	Tipo	Tamaño	Regulación (A)			Potencia (HP) ²⁾		Precio de lista USD
						220Vac	440Vac	
100481984	3RE6100-1CA15-1AN2	S00	1.8	-	2.5	0.7	1.5	132
100481985	3RE6100-1DA15-1AN2	S00	2.2	-	3.2	0.9	2	132
100481987	3RE6100-1EA15-1AN2	S00	2.8	-	4	1.2	2.4	132
100483641	3RE6100-1GA15-1AN2	S00	4.5	-	6.3	2	4	134
100481988	3RE6100-1HA15-1AN2	S00	5.5	-	7	2.4	4.8	136
100483642	3RE6100-1JA16-1AN2	S00	7	-	9 ²⁾	3	6.6	136
100693655	3RE6100-1KA17-1AN2	S00	9	-	12	4	7.5	138
100482130	3RE6100-4AA18-1AN2	S00	11	-	16	5	10	143
100482131	3RE6100-4BA25-1AN2	S0	14	-	17 ²⁾	6.6	13	143
100482132	3RE6100-4CA26-1AN2	S0	17	-	22	7.5	15	149
100693656	3RE6100-4NA27-1AN2	S0	23	-	28	10	20	182
100690239	3RE6100-4EA27-1AN2	S0	27	-	32	12.5	25	183
100693657	3RE6100-4PA28-1AN2	S0	30	-	36	15	30	198



Notas:

- 1) Las potencias indicadas son orientativas. La selección correcta del equipo debe hacerse con la corriente nominal del motor.
- 2) Máxima corriente para la cual está dimensionado el contactor así el relé tenga mayor rango.
- 3) Para otras tensiones de control, los arrancadores directos en caja plástica se realizan bajo pedido.

(*) El Precio Lista no incluye IVA vigente
Precios sujetos a cambio sin previo aviso

▶ Arrancadores Compactos 3RA6

Protección contra cortocircuito, sobrecarga y marcha en dos fases.

Los Arrancadores Compactos 3RA6 son una derivación a motor universal.

Las derivaciones compactas SIRIUS 3RA6 se pueden integrar en aplicaciones donde se arrancan de forma directa motores trifásicos normalizados hasta una potencia de 32 A (unos 25HP/440 Vac). Las derivaciones compactas 3RA6, como derivaciones a motor y compactas según la norma IEC/EN 60947-6-2 (Coordinación Tipo 2 – libre de soldadura) reúnen en un solo equipo la funciones de un interruptor automático, un relé de sobrecarga y un contactor.

Puede suministrarse como arrancador directo o inversor de giro.

Para tensiones de control distintas favor consultar a: robert.suarez_holguin@siemens.com

Datos técnicos adicionales:
Capacidad de ruptura 53 kA / 400 Vac
Clase de disparo 10 / 20 seleccionable en el equipo
Contactos auxiliares intergrados 2NA+1NC



3RA 61



3RA 62

No. de Depósito	Tipo	Tensión de control	Regulación (A)		
> Arranques Directos					
100016498	3RA6120-1AP32	110 - 240 Vac / Vdc	0.1	-	0.4
100016491	3RA6120-1BP32	110 - 240 Vac / Vdc	0.32	-	1.25
100016501	3RA6120-1CP32	110 - 240 Vac / Vdc	1	-	4
100016493	3RA6120-1DP32	110 - 240 Vac / Vdc	3	-	12
100016494	3RA6120-1EP32	110 - 240 Vac / Vdc	8	-	32

No. de Depósito	Tipo	Tensión de control	Regulación (A)		
> Arranques con inversión de marcha					
100016504	3RA6250-1AP32	110 - 240 Vac / Vdc	0.1	-	0.4
100016496	3RA6250-1BP32	110 - 240 Vac / Vdc	0.32	-	1.25
100016485	3RA6250-1CP32	110 - 240 Vac / Vdc	1	-	4
100016505	3RA6250-1DP32	110 - 240 Vac / Vdc	3	-	12
100016506	3RA6250-1EP32	110 - 240 Vac / Vdc	8	-	32

No. de Depósito	Tipo	Descripción	Precio de lista USD
> Accesorios			
100016509	3RA6970-3A	Módulo de comunicación AS-i (solo para versión a 24V)	389
100016507	3RA6911-1A	Bloque de contactos auxiliares 2NA	39
100016488	3RA6912-1A	Bloque de contactos auxiliares 2NC	39
100016508	3RA6913-1A	Bloque de contactos auxiliares 1NA+1NC	39
100016510	3RA6812-8AB	Barra colectora de alimentación para hasta 3 módulos	286
100157409	3RA6822-0AB	Elemento de expansión para 2 módulos	153
100157408	3RA6823-0AB	Elemento de expansión para 3 módulos	221

● Importación bajo pedido



3RA 68



(*) El Precio Lista no incluye IVA vigente
Precios sujetos a cambio sin previo aviso



SIRIUS 3RM1 y ET200SP

Más compactos y mayor funcionalidad

(*) El Precio Lista no incluye IVA vigente
Precios sujetos a cambio sin previo aviso

▶ Arrancadores híbridos 3RM

Contactor electrónico y protección de sobrecarga en 22.5 mm

Los arrancadores de motores 3RM1 son dispositivos compactos de tan solo 22.5 mm de ancho, que combinan un gran número de funciones en tan solo un equipo. Estos equipos consisten en la combinación de contactos tipo relé, semiconductores de potencia (tecnología híbrida) y un relé electrónico de sobrecarga para el control y maniobra de motores trifásicos de hasta 3 kW a 400 Vac y cargas resistivas hasta de 10A en voltajes AC hasta 500V y bajo condiciones de operación normales.

Los 3RM1 vienen en un diverso rango de arrancadores del tipo directo y del tipo reversible y debido a sus pequeñas dimensiones le ahorrarán espacio en sus tableros eléctricos y máquinas de su planta, adicionalmente al tratarse de módulos pre-cableados ahorra tiempo a la hora de realizar mantenimientos o cambios de equipos y adicionalmente, sus conectores tipo peine, le ahorran aún mas tiempo de cableado. Lo único que tendrá que adicionar, es la protección magnética suministrada por un gaurdamotor SIRIUS 3RV.



No. de Depósito	Tipo	Descripción	Rango de ajuste (A)	Tensión de control	Precio de lista USD
> Arrancadores compactos (contactores electrónicos y protección térmica) SIRIUS 3RM1					
100271019	3RM1001-1AA04	Arrancador Directo compacto	0.1 - 0.5	24 Vdc	198
100271070	3RM1002-1AA04	Arrancador Directo compacto	0.4 - 2	24 Vdc	198
100258167	3RM1007-1AA04	Arrancador Directo compacto	1.6 - 7	24 Vdc	198
100255179	3RM1201-1AA04	Arrancador Reversible compacto	0.1 - 0.5	24 Vdc	219
100258168	3RM1202-1AA04	Arrancador Reversible compacto	0.4 - 2	24 Vdc	219
100271079	3RM1207-1AA04	Arrancador Reversible compacto	1.6 - 7	24 Vdc	219
100271073	3RM1001-1AA14	Arrancador Directo compacto	0.1 - 0.5	110-230 Vac / 110 Vdc	198
100271074	3RM1002-1AA14	Arrancador Directo compacto	0.4 - 2	110-230 Vac / 110 Vdc	198
100271075	3RM1007-1AA14	Arrancador Directo compacto	1.6 - 7	110-230 Vac / 110 Vdc	198
100271082	3RM1201-1AA14	Arrancador Reversible compacto	0.1 - 0.5	110-230 Vac / 110 Vdc	219
100271083	3RM1202-1AA14	Arrancador Reversible compacto	0.4 - 2	110-230 Vac / 110 Vdc	219
100271084	3RM1207-1AA14	Arrancador Reversible compacto	1.6 - 7	110-230 Vac / 110 Vdc	219
> Accesorios para arrancadores SIRIUS 3RM1					
100258204	3RM1920-1AA	Alimentación tipo peine de acometida de 3 fases para 3RM1			14
100271088	3RM1910-1AA	Alimentación tipo peine para conectar 2 arrancadores 3RM1			13
100258202	3RM1910-1BA	Alimentación tipo peine para conectar 3 arrancadores 3RM1			15
100271089	3RM1910-1DA	Alimentación tipo peine para conectar 5 arrancadores 3RM1			19

● Importación bajo pedido

(*) El Precio Lista no incluye IVA vigente
Precios sujetos a cambio sin previo aviso

▶ Arrancadores ET200SP

Controla, arranca, protege y monitorea. Arrancador ET200SP, ofrece confiabilidad completa

El arrancador de motores ET200SP hace parte integral del sistema modular, escalable y extremadamente flexible ET200SP. Estos equipos son especiales para el control y maniobra para motores monofásicos y trifásicos y están disponibles para salidas tipo arrancador directo o tipo arrancador reversible, y se conectan directamente al PLC evitando realizar cableados de comunicación entre los sistemas de potencia y sistemas de control.

Dentro de las características más importantes están: completo pre-cableado de los módulos de arrancador, cambio de módulos de arrancador en <<caliente>> y control y configuración del arrancador de motor directamente desde el sistema de control, además las grandes capacidades de diagnóstico de las funciones de protección y maniobra.



No. de Depósito	Tipo	Descripción	Rango de ajuste (A)	Precio de lista USD
> Arrancadores de Motores para periferia descentralizadas ET200SP				
100374345	3RK1308-0AB00-0CP0	Arrancador directo para ET200S	0.3 - 1	370
100374346	3RK1308-0AC00-0CP0	Arrancador directo para ET200S	0.9 - 3	379
100374347	3RK1308-0AD00-0CP0	Arrancador directo para ET200S	2.8 - 9	403
100374348	3RK1308-0BB00-0CP0	Arrancador reversible para ET200S	0.3 - 1	482
100374349	3RK1308-0BC00-0CP0	Arrancador reversible para ET200S	0.9 - 3	496
100374350	3RK1308-0BD00-0CP0	Arrancador reversible para ET200S	2.8 - 9	513
> Accesorios para arrancadores ET200SP				
			Tensión de control	
100374351	3RK1908-0AP00-0AP0	Unidad base para arrancador	20.4 ... 28.8 Vdc	181
100374352	3RK1908-1AA00-0BP0	Módulo de Control 3DI/LC - 3 Entradas Digitales / Control Local		105
100374353	3RK1908-1CA00-0BP0	Cubierta para espacio en blanco		33

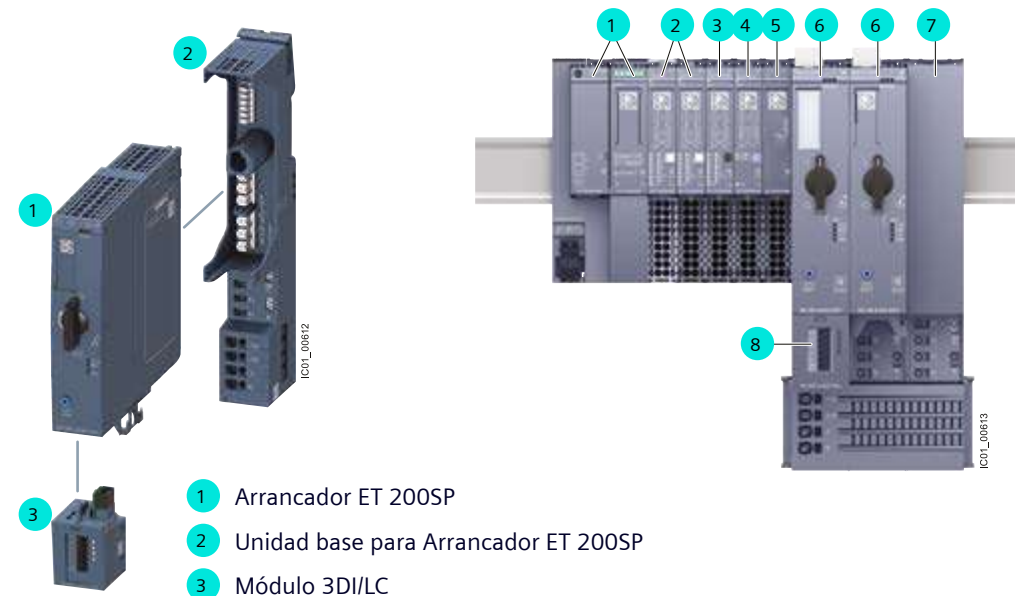

- 1 ET 200SP Módulo interfaz
- 2 ET 200SP Módulo entradas digitales
- 3 ET 200SP Módulo salidas digitales
- 4 ET 200SP Módulo entradas análogas
- 5 Módulo dummy compuesto por BaseUnit + tapa, 15mm
- 6 Módulo arranque motor ET 200SP
- 7 Módulo dummy compuesto por BaseUnit + tapa, 30mm
- 8 Módulo 3DI/LC

(*) El Precio Lista no incluye IVA vigente. Precios sujetos a cambio sin previo aviso



SIRIUS Simocode Pro

**Amplia gama de funciones y máxima flexibilidad.
El sistema multifuncional para la gestión de motores.**

En muchos procesos automatizados, los tiempos de inactividad constituyen un factor de costo muy importante que puede ser minimizado de una manera relativamente sencilla.

Utilizando la tecnología adecuada, se pueden evitar o al menos subsanar con más rapidez las fallas que se produzcan en una instalación. Desde hace más de 20 años, el sistema SIMOCODE, que es totalmente autónomo en su funcionamiento, realiza estas tareas a la perfección en muchos tableros de baja tensión en todo el mundo, y ahora no sólo lo hace a través de Profibus, sino que también lo incorpora a su solución Profinet, estableciendo estándares con Totally Integrated Automation

(*) El Precio Lista no incluye IVA vigente
Precios sujetos a cambio sin previo aviso

SIL3

► Relé inteligente para protección y mando de motores SIMOCODE PRO con comunicación PROFIBUS, PROFINET, MODBUS y ETHERNET/IP

En muchos procesos automatizados, los tiempos de inactividad constituyen un factor de costo muy importante que puede ser minimizado de una manera relativamente sencilla.

Utilizando la tecnología adecuada, se pueden evitar o al menos subsanar con más rapidez las fallas que se produzcan en una instalación. Desde más de 20 años, el sistema SIMOCODE realiza esas tareas a la perfección en muchos tableros de distribución de baja tensión en todo el mundo.

Los nuevos requerimientos del mercado, como por ejemplo el cada vez más frecuente uso de sistemas de gestión de energía o vigilancia del estado de motores, nos han llevado a desarrollar el primer sistema de gestión de motores del mercado: SIMOCODE pro.



SIMOCODE PRO S



SIMOCODE PRO V

No. de Depósito	Tipo	Descripción	Precio de lista USD
> Unidad Básica			
100272087	3UF7020-1AU01-0	Unidad básica "PRO S" 110-240 Vac / Vdc. Conexión a ProfibusDP, 4I/2O. Expansión con módulo multifunción.	368
100236797 ¹⁾	3UF7011-1AU00-0	Unidad básica 3 "Pro V PN" 110-240 Vac / Vdc. Conexión a Profinet, 4I/3O ¹⁾	720
100392147 ¹⁾	3UF7013-1AU00-0	Unidad básica 4 "SIMOCODE pro V Ethernet/IP" 110-240 Vac / Vdc. Comunicación a Ethernet/IP, web server 4I/3O	685
100017994 ¹⁾	3UF7010-1AU00-0	Unidad básica 2 "Pro V" 110-240 Vac / Vdc. Conexión a Profibus DP, 4I/3O ¹⁾	631
100355873 ¹⁾	3UF7012-1AU00-0	Unidad básica 4 "Pro V RTU" 110-240 Vac / Vdc. Conexión a ModBus RTU, 4I/3O ¹⁾	631
> Unidades de medición de corriente			
100017995	3UF7100-1AA00-0	0.3 - 3 Amperios / Straight through	132
100017996	3UF7101-1AA00-0	2.4 - 25 Amperios / Straight through	139
100017997	3UF7102-1AA00-0	10 - 100 Amperios / Straight through	152
100017998	3UF7103-1AA00-0	20 - 200 Amperios / Straight through	296
100017999	3UF7103-1BA00-0	20 - 200 Amperios / Bus bar connection	296
100018000	3UF7104-1BA00-0	63 - 630 Amperios / Bus bar connection	354
> Unidades de medición corriente & voltaje			
100416588	3UF7110-1AA01-0	0.3 - 4 Amperios / Straight through	271
100416589	3UF7111-1AA01-0	3 - 40 Amperios / 690V Straight through	276
100416621	3UF7112-1AA01-0	10 - 115 Amperios / 690V Straight through	281
100416622	3UF7113-1AA01-0	20 - 200 Amperios / 690V Straight through	428
100416623	3UF7113-1BA01-0	20 - 200 Amperios / 690V Bus bar connection	428
100416624	3UF7114-1BA01-0	63 - 630 Amperios / 690V Bus bar connection	469

• Importación bajo pedido

Notas:

1) Unidades básicas 2, 3 y 4 con posibilidad de medición de voltaje y conexión de módulos de expansión

(*) El Precio Lista no incluye IVA vigente
Precios sujetos a cambio sin previo aviso



SIMOCODE PRO Seguridad sin esfuerzos adicionales



No. de Depósito	Tipo	Descripción	Precio de lista USD
> Módulos de expansión			
100272088 ²⁾	3UF7600-1AU01-0	Módulo Multifunción Pro S, 110-240 Vac / Vdc, 4I/2O, Detección de corrientes de diferenciales con trafo 3UL23, conexión a PT100/PT1000/KTY/NTC2)	271
100017976	3UF7300-1AU00-0	Módulo digital 4I/2O - Monoestable, 110-240 Vac / Vdc	198
100017978	3UF7310-1AU00-0	Módulo digital 4I/2O - Biestable, 110-240 Vac / Vdc	235
100017979	3UF7400-1AA00-0	Módulo analógico 2I/1O, 0.4-20 mA	334
100277485	3UF7510-1AA00-0	Módulo de detección de falla a tierra. Necesita transformador de corriente adicional	191
100017981	3UF7700-1AA00-0	Módulo de temperatura. 3I para sensor de temperatura (PT100 ó PT1000)	283
> Módulos de expansión para SIMOCODE PRO SAFETY SIL3			
100236800	3UF7320-1AU00-0	Módulo digital para sistemas de falla segura local hasta SIL3 (Failsafe)	376
100245952	3UF7330-1AU00-0	Módulo digital para sistemas de falla segura en Profisafe hasta SIL3 (Failsafe)	504

- Importación bajo pedido

Notas:

- 2) Máximo un módulo de expansión por unidad básica Pro S

(*) El Precio Lista no incluye IVA vigente
Precios sujetos a cambio sin previo aviso

► Relé inteligente para protección y mando de motores SIMOCODE PRO con comunicación PROFIBUS, PROFINET, MODBUS y ETHERNET/IP

Accesorios / Software para parametrizar

No. de Depósito	Tipo	Descripción	Precio de lista USD
► Accesorios			
100276946	3UF7200-1AA01-0	Panel de operación color Titano (sin display)	258
100426347	3UF7210-1AA01-0	Panel de operación con Display LCD para "Simocode Pro V y V PN"	650
● 100017983	3UF7910-0AA00-0	Módulo de direccionamiento	77
100017984	3UF7920-0AA00-0	Adaptador para puerta	26
100017985	3UF7930-0AA00-0	Cable de conexión 0.025 m.	14
100017986	3UF7931-0AA00-0	Cable de conexión 0.1 m.	15
100017987	3UF7932-0AA00-0	Cable de conexión 0.5 m.	22
100018020	3UF7933-0BA00-0	Cable de conexión 2.5 m.	49

- Importación bajo pedido

Notas:

- 1) El panel de operación con LCD solo funciona para dispositivos fabricados a partir del año 2007.
- 2) Solamente para unidades básicas 2 "Pro V" y 3 "Pro V PN"

(*) El Precio Lista no incluye IVA vigente
Precios sujetos a cambio sin previo aviso



Panel Operador con Display



Software SIMOCODE ES



Módulo Inicialización

MÓDULO DE INICIALIZACIÓN

No. de Depósito	Tipo	Descripción	Precio de lista USD
► Módulo para asignación automática de parámetros para montaje fijo en el tablero			
● 100245770 ²⁾	3UF7902-0AA00-0	Módulo de inicialización	71
► Cable conexión Y, para conectar módulo inicialización con unidad básica y módulo corriente/voltaje			
● 100245771	3UF7931-0CA00-0	Cable de conexión para interface 0.1 m. - Cable de conexión a módulo 1.0 m.	49
100245772	3UF7932-0CA00-0	Cable de conexión para interface 0.5 m. - Cable de conexión a módulo 1.0 m.	56
100245773	3UF7937-0CA00-0	Cable de conexión para interface 1.0 m. - Cable de conexión a módulo 1.0 m.	79
► Software			
100236798	3UF7941-0AA00-0	Cable de comunicación PC/SIMOCODE USB	132
● 100731230	3ZS1322-6CE16-0YB5	SIRIUS SIMOCODE ES V18 Professional, software y licencia flotante para 1 usuario. Uso en paralelo de SIMOCODE ES 2007 y V18 para SIMOCODE pro, funciones online mediante interfaz del sistema y PROFIBUS/PROFINET, editor gráfico int. (basado en CFC). Producto descargable, se requiere indicar correo electrónico	1.471
● 100922265	3ZS1322-6CE17-0YB5	SIRIUS SIMOCODE ES V19 Professional, software y licencia flotante para 1 usuario. Uso en paralelo de SIMOCODE ES 2007 y V19 para SIMOCODE pro, funciones online mediante interfaz del sistema y PROFIBUS/PROFINET, editor gráfico int. (basado en CFC). Producto descargable, se requiere indicar correo electrónico	1.538

► Relé inteligente para protección y mando de motores SIMOCODE PRO con comunicación PROFIBUS, PROFINET, MODBUS y ETHERNET/IP

Equipos básicos para su funcionamiento

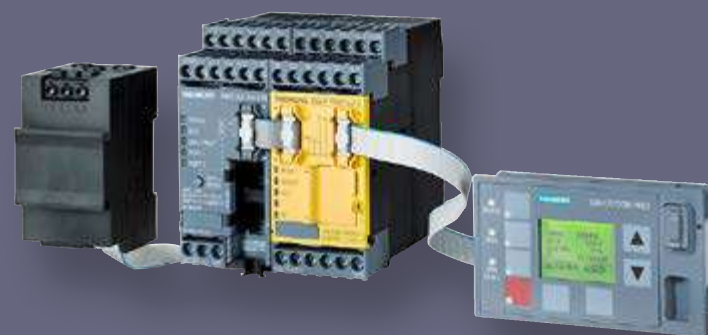

Los elementos mínimos a utilizar para el funcionamiento correcto del sistema SIMOCODE PRO son:

- Módulo de medida corriente
- Cable de conexión
- Unidad básica

(*) El Precio Lista no incluye IVA vigente
Precios sujetos a cambio sin previo aviso

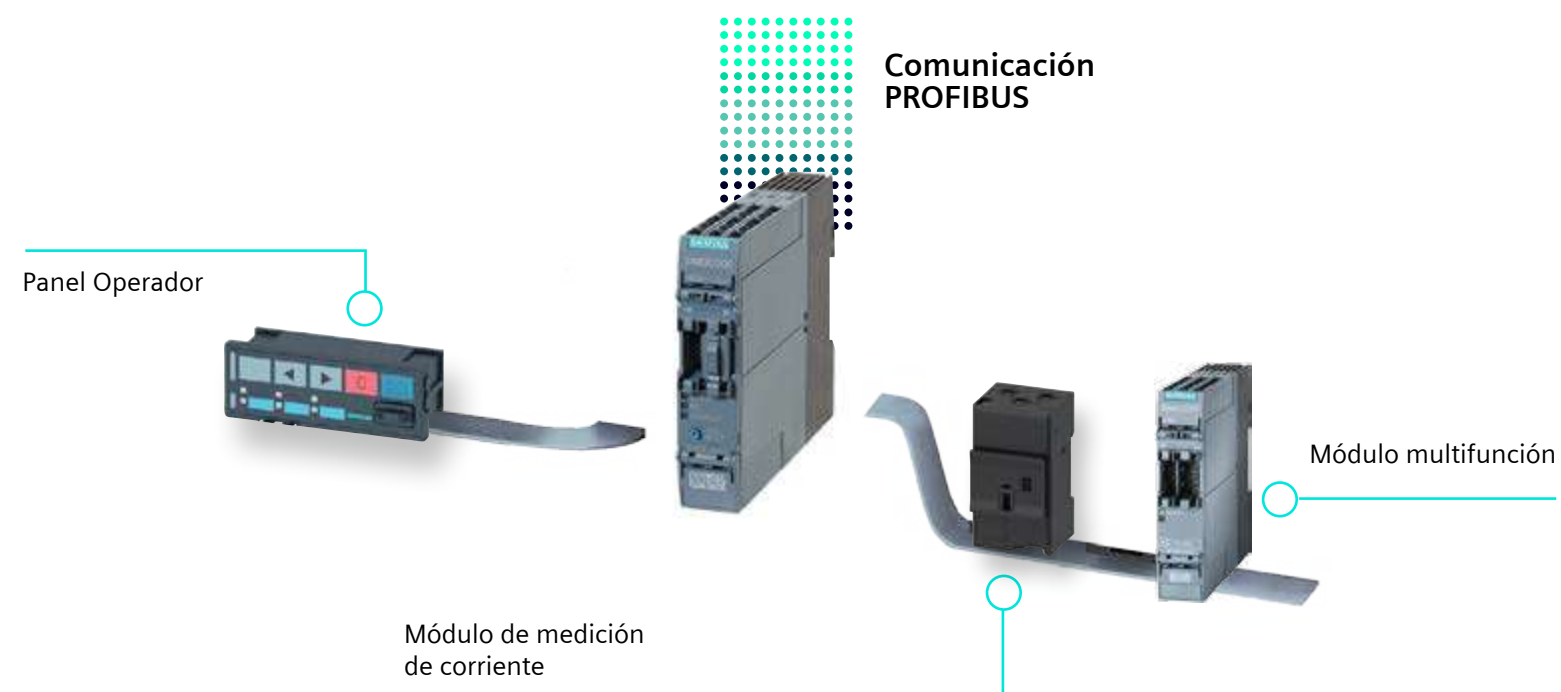
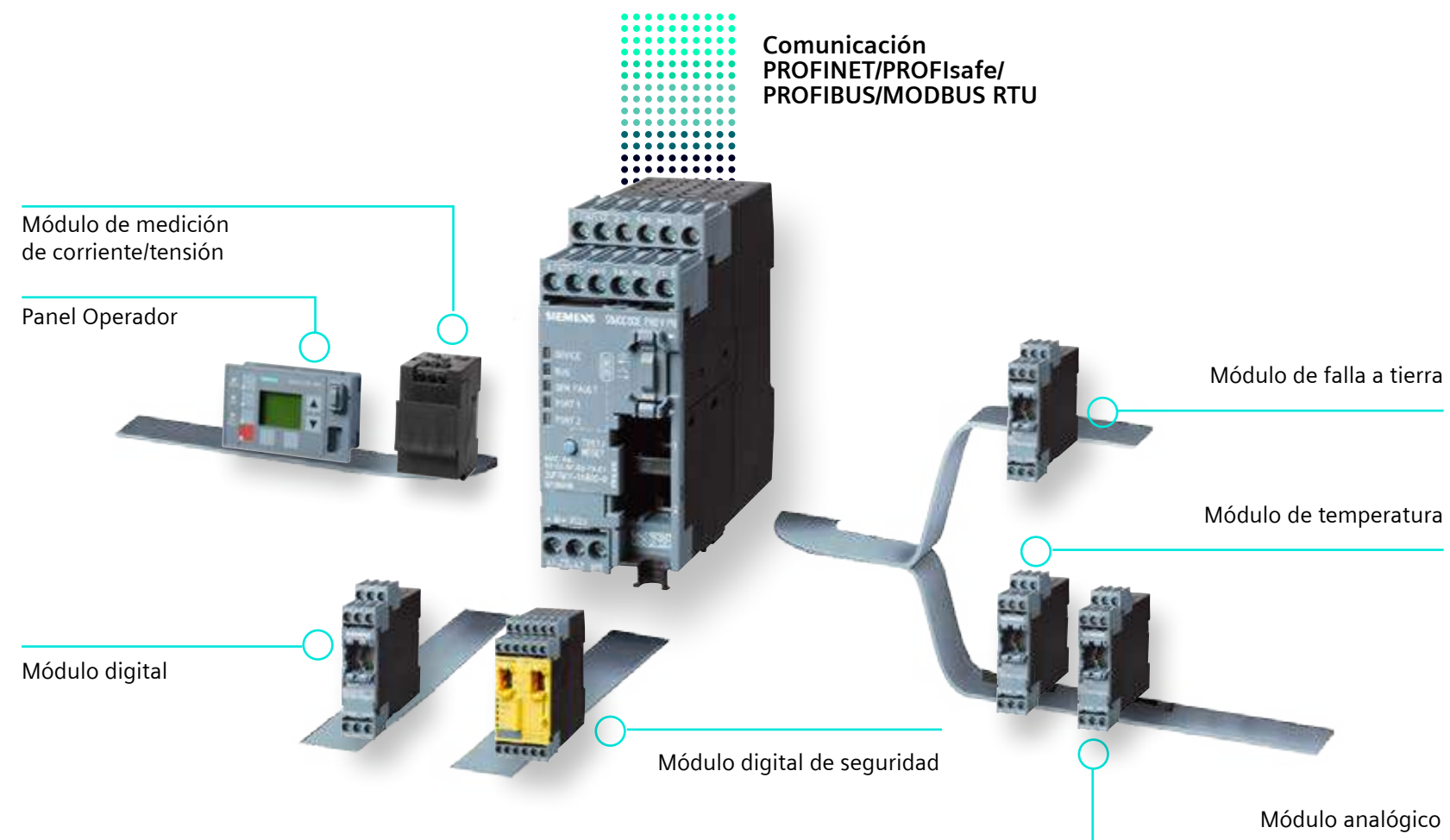

► Seguridad de máquinas Relés de seguridad SIRIUS 3SK

La vida y la seguridad de las personas y la integridad física de los bienes de capital dependen del funcionamiento de estos sistemas y componentes.

No. de Depósito	Tipo	Descripción	Tensión	Precio de lista USD
► Relés de seguridad SIRIUS 3SK1				
100279621	3SK1111-1AB30	Relé de Seguridad- módulo base Estándar con salidas tipo relé	24 Vac / Vdc	211
100343313	3SK1111-1AW20	Relé de Seguridad- módulo base Estándar con salidas tipo relé	110-240 Vac/Vdc	211
100341382	3SK1121-1CB42	Relé de Seguridad- módulo base Advance con salidas tipo relé, con retardo 0,5-30 s	24 Vdc	336
• 100333635	3SK1220-1AB40	Módulo de ampliación de entrada 17,5mm, para módulos base Advanced, para 1 sensor/2 canales o 2 sensores/1 canal	24 Vdc	175
100281121	3SK1211-1BB40	Módulo de ampliación de salidas 4RO 22,5mm con salida tipo relé	24 Vdc	209
• 100343272	3SK1230-1AW20	Fuente de alimentación para módulo Advance, de 22,5mm	110-230 Vac/Vdc	143

- Importación bajo pedido

(*) El Precio Lista no incluye IVA vigente
Precios sujetos a cambio sin previo aviso

Detectar, evaluar y reaccionar, todo de un solo proveedor



Los relés de seguridad SIRIUS 3SK aplican para las siguientes funciones relacionadas con la seguridad:

- Supervisión de las funciones de seguridad de los sensores.
- Supervisión de los cables del sensor.
- Supervisión del funcionamiento correcto del dispositivo del relé de seguridad.
- Supervisión de los actuadores en el circuito de parada.
- Desconexión relacionada con la seguridad cuando surgen peligros.



► Portafolio de seguridad en máquinas Dispositivos de evaluación

No. de Depósito	Tipo	Descripción	Tensión	Precio de lista USD
> Relés de seguridad SIRIUS 3SK2				
• 100345788	3SK2112-1AA10	Unidad Base SIRIUS 3SK2 estándar (Electrónica) 10 F-DI, 2 F-DQ	24 Vdc	510
• 100345820	3SK2122-1AA10	Unidad Base SIRIUS 3SK2 Avanzada (Electrónica) 20 F-DI, 4 F-DQ	24 Vdc	748
• 100501445	3SK2511-1FA10	Módulo de Interfase Profinet	24 Vdc	460
• 100363861	3SK2611-3AA00	Módulo de diagnóstico 3SK2 & 3RK3	24 Vdc	442
> Bases de interconexión relés 3SK2 para ahorrar en cableado				
• 100345821	3ZY1212-2GA00	Base de interconexión para módulos de 22.5mm para relés 3SK2 estándar		24
• 100345822	3ZY1212-4GA01	Base de interconexión para módulos de 45mm para relés 3SK2 Avanzada		28
> Bases de interconexión para ahorrar en cableado de módulos base Advanced, módulos de ampliación de entrada o salida				
• 100333638	3ZY1212-1BA00	Base de interconexión para módulos de 17.5mm para relés 3SK1	Módulos de entrada 3SK1	21
• 100343022	3ZY1212-2BA00	Base de interconexión para módulo base Advanced y módulos de 22.5mm para relés 3SK1	Base Advance y módulos salidas 3SK1	21
• 100333639	3ZY1212-2DA00	Base de interconexión final para módulo de 22.5mm para relés 3SK1	Base Advance y módulos salidas 3SK1	22

- Importación bajo pedido

(*) El Precio Lista no incluye IVA vigente
Precios sujetos a cambio sin previo aviso

No. de Depósito	Tipo	Descripción	Tensión	Precio de lista USD
> Relés de seguridad SIRIUS 3RQ1				
• 100703446	3RQ1000-1EB00	Relé de interfaz de apertura positiva en caja industrial 1 NA/1 NC. SIL 2 / PL c	24 Vdc	124
• 100703447	3RQ1000-1EW00	Relé de interfaz de apertura positiva en caja industrial 1 NA/1 NC. SIL 2 / PL c	24 - 240 Vac / Vdc	137
• 100703448	3RQ1000-1GB00	Relé de interfaz de apertura positiva en caja industrial 2 NA/1 NC. SIL 2 / PL c	24 Vdc	139
• 100703449	3RQ1000-1GW00	Relé de interfaz de apertura positiva en caja industrial 2 NA/1 NC. SIL 2 / PL c	24 - 240 Vac / Vdc	153
• 100703450	3RQ1000-1HB00	Relé de interfaz de apertura positiva en caja industrial 2 NA/2 NC. SIL 2 / PL c	24 Vdc	141
• 100703451	3RQ1000-1HW00	Relé de interfaz de apertura positiva en caja industrial 2 NA/2 NC. SIL 2 / PL c	24 - 240 Vac / Vdc	154
• 100703452	3RQ1000-1LB00	Relé de interfaz de apertura positiva en caja industrial 4 NA/1 NC. SIL 2 / PL c	24 Vdc	162
• 100703453	3RQ1000-1LW00	Relé de interfaz de apertura positiva en caja industrial 4 NA/1 NC. SIL 2 / PL c	24 - 240 Vac / Vdc	178
• 100703454	3RQ1200-1EB00	Relé de interfaz de apertura positiva en caja industrial 1 NA/1 NC. SIL 3 / PL e	24 Vdc	174
• 100703455	3RQ1200-1EW00	relé de interfaz de apertura positiva en caja industrial 1 NA/1 NC. SIL 3 / PL e	24 - 240 Vac / Vdc	191
> Software para relés de seguridad				
• 100914543	3ZS1326-2CE11-0YB5	SIRIUS Safety ES V18 Professional, software y licencia flotante para 1 usuario. Para configuración de hardware 3SK2. Producto descargable, se requiere indicar correo electrónico		695
• 100927152	3ZS1326-2CE12-0YB5	SIRIUS Safety ES V19 Professional, software y licencia flotante para 1 usuario. Para configuración de hardware 3SK2. Producto descargable, se requiere indicar correo electrónico		818
• 100236798	3UF7941-0AA00-0	Cable conector USB interfaz PC/PG, para comunicarse con 3RK3 y 3SK2		132

► Portafolio de seguridad en máquinas Dispositivos de detección



No. de Depósito	Tipo	Descripción
> Switch de seguridad tipo Sensor-Actuador tecnología RFID 3SE6		
100728895	3SE6315-0BB01-1AP0	Interruptor de seguridad RFID rectangular 25 mm x 106 mm codificación por familia con conector M12 de 8 polos estado de suministro: listo para el servicio
100333633	3SE6310-0BC01	Actuador de seguridad RFID 25mm X 91mm, sin retención magnética, PL e acc. to ISO 13849-1, SIL 3 acc. to IEC 61508
100394665	3SX5601-2GA05	Cable de conexión de 8 polos extremo de cable libre, 5 m de largo, conector hembra recto M12
> Interlocks de seguridad Tipo electromecánico 3SE5		
100018433	3SE5322-0SB21	Interruptor de posición de seguridad con retención de 1300N, 5 sentidos de ataque enclavado electromagnéticamente Tensión en electroimán 24 Vdc Vigilancia actuador 2NC/1NA Vigilancia electroimán 2NC/1NA el correspondiente actuador separado 3SE5000-0AV0. debe pedirse por separado
100425366	3SE5112-1QV10	Interruptor de posición de seguridad con actuador separado caja metálica, 40 mm Conexión del aparato 1x (M20 x 1,5) contactos de acción normal 1NA/2NC con 2 LED, amarillo/verde 24 Vdc 5 sentidos de ataque el correspondiente actuador separado 3SE5000-0AV0. debe pedirse por separado
100155392	3SE5000-0AV02	Actuador separado, con fijación vertical para Interruptor de posición con retención 3SE5312/3SE5322 y AS-i 3SF13 e interruptor de posición con actuador separado 3SE51/3SE52 y AS-i 3SF11/3SF12
100036331	3SE5000-0AV03	Actuador para interlock SE5322/ SE5112 para conexión transversal.

Precio de lista USD
380
40
65
252
109
10
9



No. de Depósito	Tipo	Descripción
> Parada de Emergencia Tipo Hongo 3SU11		
100347719	3SU1100-1HB20-1CG0	Pulsador rojo de hongo 40mm + 1NC, con retención
100350618	3SU1400-1AA10-1CA0	Bloque de contacto NC (Normalmente cerrado) (cantidad mínima pedido 5 unidades) ¹⁾
> Mandos a 2 manos Tipo 3SU18		
100363440	3SU1803-3NB00-1AE1	Consola para operación de equipos, mando a 2 manos, material plástico, color gris 3 puntos de control, 1 parada de emergencia rojo de 40 mm 2NC, pulsadores 2x1NO+1NC, conexión tornillo.
100392407	3SU1853-3NB00-1AA1	Consola para operación de equipos, mando a 2 manos, material Metálico, color gris 3 puntos de control, 1 parada de emergencia rojo de 40 mm 2NC, pulsadores 2x1NO+1NC, conexión tornillo.
> Switch de seguridad tipo Guaya 3SE71		
100206667	3SE7120-1BH00	Switch tipo guaya, material Metal, 2x M20x 1.5 2 NC/1 NO estándar EN ISO 13850, pulsador de paro, longitud cable hasta 10 m.
100427019	3SE7910-3AA	Guaya metal, recubrimiento plástico color rojo, diámetro 4mm, longitud 10 m.
100037365	3SE7941-1AC	Oval 2 x Ø 4 mm
100045544	3SE7942-1AA	Sujetacables, 2 diámetro 4 mm, de acero embalado (Precio Paquete x 4 Unidades)1)
100014581	3SE7920-1AB	Tornillo de ojo M8 incl. tuerca de acero

Precio de lista USD
39
10
296
615
226
72
15
18
14

• Importación bajo pedido

Notas:

1) La venta es por múltiplos de UE (unidades de empaque). Consultar condiciones de cantidades mínimas.

(*) El Precio Lista no incluye IVA vigente
Precios sujetos a cambio sin previo aviso

► Portafolio de seguridad en máquinas Dispositivos de reacción

No. de Depósito	Tipo	Descripción	Tensión
► Arrancadores (contactores electrónicos y protección térmica) SIRIUS 3RM1 Failsafe			
• 100343023	3RM1101-1AA04	Arrancador Directo Fail-Safe con rango de ajuste del 0.1...0.5 A	24 Vdc
• 100345850	3RM1102-1AA04	Arrancador Directo Fail-Safe con rango de ajuste del 0.4...2.0 A	24 Vdc
• 100370140	3RM1107-1AA04	Arrancador Directo Fail-Safe con rango de ajuste del 1.6...7.0 A	24 Vdc
• 100370141	3RM1301-1AA04	Arrancador Reversible Fail-Safe con rango de ajuste del 0.1...0.5 A	24 Vdc
• 100351450	3RM1302-1AA04	Arrancador Reversible Fail-Safe con rango de ajuste del 0.4...2.0 A	24 Vdc
• 100370142	3RM1307-1AA04	Arrancador Reversible Fail-Safe con rango de ajuste del 1.6...7.0 A	24 Vdc
• 100374309	3RM1101-1AA14	Arrancador Directo Fail-Safe con rango de ajuste del 0.1...0.5 A	110-230 Vac / 110 Vdc
• 100374340	3RM1102-1AA14	Arrancador Directo Fail-Safe con rango de ajuste del 0.4...2.0 A	110-230 Vac / 110 Vdc
• 100374341	3RM1107-1AA14	Arrancador Directo Fail-Safe con rango de ajuste del 1.6...7.0 A	110-230 Vac / 110 Vdc
• 100374342	3RM1301-1AA14	Arrancador Reversible Fail-Safe con rango de ajuste del 0.1...0.5 A	110-230 Vac / 110 Vdc
• 100374343	3RM1302-1AA14	Arrancador Reversible Fail-Safe con rango de ajuste del 0.4...2.0 A	110-230 Vac / 110 Vdc
• 100374344	3RM1307-1AA14	Arrancador Reversible Fail-Safe con rango de ajuste del 1.6...7.0 A	110-230 Vac / 110 Vdc
► Bases de interconexión para ahorrar en cableado de módulos para arrancadores 3RM1			
• 100258205	3ZY1212-2EA00	Base de interconexión para arrancadores 3RM1	Arrancadores 3RM1
• 100258207	3ZY1212-2FA00	Base de interconexión final para arrancadores 3RM1	Arrancadores 3RM1

• Importación bajo pedido

Precio de lista USD
231
231
231
244
244
244
244
231
231
231
244
244
244
21
23

No. de Depósito	Tipo	Bobina	Tamaño	Intensidad (A)		Contactos Auxiliares Integrados
				AC1	AC3	
► Contactores SIRIUS Safety certificado SUVA						
100427050	3RT2016-1BB44-3MA0	24Vdc	S00	22	9	2NA+2NC
100427051	3RT2018-1BB44-3MA0	24Vdc	S00	22	16	2NA+2NC
100405334	3RT2026-1DB44-3MA0	24Vdc	S0	40	25	2NA+2NC
• 100405335	3RT2027-1DB44-3MA0	24Vdc	S0	50	32	2NA+2NC

Precio de lista USD
72
124
178
226



(*) El Precio Lista no incluye IVA vigente
Precios sujetos a cambio sin previo aviso

SIEMENS



Monitoreo, Control y Conmutación con SIRIUS Relays

Un rango para cada aplicación

Para mayor información:
robert.suarez_holguin@siemens.com

(*) El Precio Lista no incluye IVA vigente
Precios sujetos a cambio sin previo aviso

Siemens S.A.S Colombia
Enero 2025

► Relés acopladores tipo bornera



TIPO 3RQ3

Diseño ultradelgado de 6.2 mm con salida a relé a transistor

Aplicación

- Aislamiento eléctrico
- Conversión de voltaje: de 24 Vdc a 240 Vac
- Aplicación contra sobrevoltaje y EMC de salidas digitales
- Conmutación de cargas de DC
- Conmutación de cargas capacitivas

Ejemplo de conexión de relés de acople en entrada y salida

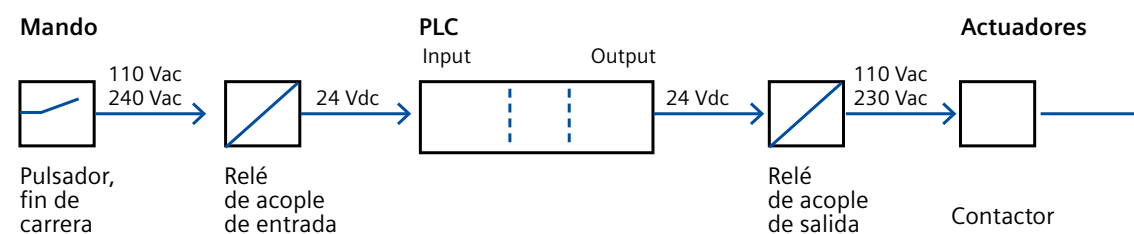

TIPO 3RS70

Convertidores de señal universal de tipo pasivo o activo en diseño compacto y ultradelgado

Aplicación

- Aislamiento galvánico de las señales analógicas
- Conversión de señales analógicas
- Conversión de señales analógicas en señales de frecuencia
- Conversión de señales no estándar a señales estándar
- Protección contra sobrevoltaje y cortocircuito entradas y salidas analógicas del PLC y actuadores

Ejemplo de conversor análogo en entrada y salida

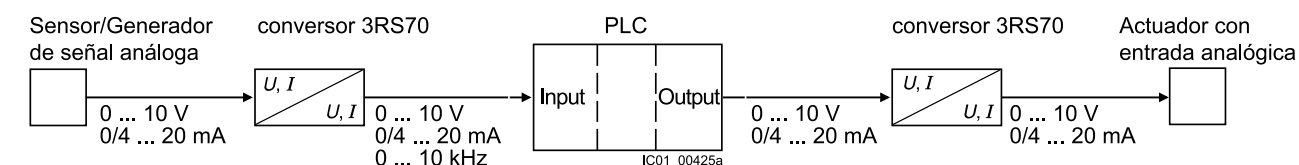

Convertor tipo pasivo

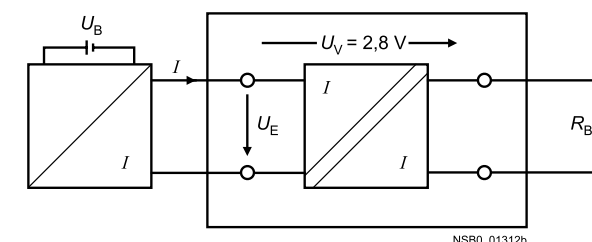

Convertor tipo activo

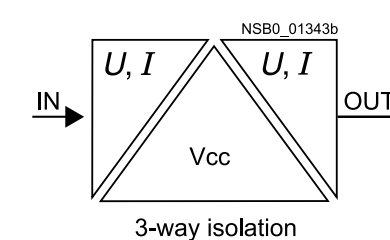

(*) El Precio Lista no incluye IVA vigente
Precios sujetos a cambio sin previo aviso

► Relés Acopladores y Convertidores de señal 3RQ

Relés Industriales tipo bornera

No. de Depósito	Tipo	Voltaje de Alimentación	Contactos	Precio de lista USD	
► Relé Acopladores tipo bornera					
100425923	3RQ3118-1AM01	24 Vdc / Borne de tornillo revestido en oro (cantidad mínima pedido 5 unidades) ¹⁾	1CO	25	
100374054	3RQ3118-1AM00	24 Vdc (cantidad mínima pedido 5 unidades) ¹⁾	1CO	21	
100374055	3RQ3118-1AB00	24 Vac / Vdc (cantidad mínima pedido 5 unidades) ¹⁾	1CO	25	
100374056	3RQ3118-1AE00	115 Vac / Vdc (cantidad mínima pedido 5 unidades) ¹⁾	1CO	33	
100374057	3RQ3118-1AF00	230 Vac / Vdc (cantidad mínima pedido 5 unidades) ¹⁾	1CO	37	
100358723	3RQ3901-0D	Puente fijo 16 polos (Precio Paquete x 10 Unidades) ¹⁾		10	
● 100394707	3RQ3901-0C	Puente fijo 8 polos (Precio Paquete x 10 Unidades) ¹⁾		7	
No. de Depósito	Tipo	Relé para	Tensión de alimentación	Capacidad de Salida máxima	Precio de lista USD
► Optoacoplador tipo Bornera					
100425924	3RQ3050-1SM50	Salida	24VDC	60 VDC/0,5A	58
100425925	3RQ3055-1SM30	Salida	24VDC	30 VDC/5A	59
● 100358722	3RQ3070-1SG30	Entrada	110-230VAC	30 VDC/0,5A	74

No. de Depósito	Tipo	Voltaje de Alimentación	Entrada	Salida	Precio de lista USD
► Convertidores de señal					
100377788	3RS7003-1AE00	24 Vac / Vdc	4-20 mA	0-10 V	178
● 100397717	3RS7003-1DE00	24 Vac / Vdc	4-20 mA	4-20 mA	178
● 100678501	3RS7000-1DE00	25 Vac / Vdc	0-10 V	4-20 mA	178
● 100368288	3RS7006-2FW00	24 a 240 Vac / Vdc	0-60 mV 0-100 mV 0-300 mV 0-500 mV 0-1 V 0-2 V 0-5 V 0-10 V 0-20 V 2-10 V 0-5 mA 0-10 mA 0-20 mA 4-20 mA -5 a +5 mA -20 a +20 mA	0-10 V 0-20 mA 4-20 mA	388



(*) El Precio Lista no incluye IVA vigente
Precios sujetos a cambio sin previo aviso

- Importación bajo pedido

Notas:

1) La venta es por múltiplos de UE (unidades de empaque). Consultar condiciones de cantidades mínimas.

► Relés industriales de interfaz series LZS

Relés Industriales universal de interfaz



8 pines 2CO



11 pines 3CO



14 pines 4CO

No. de Depósito	Tipo	Voltaje de Alimentación	Contactos	Precio de lista USD
> Relés enchufables tipo universal de 8 pines ¹⁾				
100016482	LZS:RT4A4L24	24Vdc	2CO	22
100016483	LZS:RT4A4S15	115 Vac	2CO	25
100016473	LZS:RT4A4T30	230 Vac	2CO	25
> Relés enchufables tipo universal de 11 pines ¹⁾				
100016465	LZS:PT3A5L24	24 Vdc	3CO	21
100006595	LZS:PT3A5S15	115 Vac	3CO	22
100016477	LZS:PT3A5T30	230 Vac	3CO	22
> Relés enchufables tipo universal de 14 pines ¹⁾				
100016466	LZS:PT5A5L24	24 Vdc	4CO	21
100016467	LZS:PT5A5S15	115 Vac	4CO	22
100016478	LZS:PT5A5T30	230 Vac	4CO	22

(*) El Precio Lista no incluye IVA vigente
Precios sujetos a cambio sin previo aviso

Nota:

1) La venta es por múltiplos de UE (unidades de empaque). Consultar condiciones de cantidades mínimas.

► Relés de supervisión 3UG

No. de Depósito	Tipo	Voltaje de Alimentación	Características	Precio de lista USD
► Relés monitores de tensión				
100018012	3UG4632-1AW30	10 - 600 Vac / Vdc	Monofásico. Sub y Sobretensión. Retardo 0.1 - 20seg, 1CO	156
100018013	3UG4513-1BR20	3 x 160 - 690 Vac	Pérdida de fase. Secuencia de fases. Mínima tensión. Desbalance. Histéresis 5%. Retardo 5-20 seg, 2CO	156
100018008	3UG4617-1CR20	3 x 160 - 690 Vac	Pérdida de fase. Desbalance. Corrección. Secuencia de fases. Sub y Sobretensión. Histéresis 1-20V. Retardo 0-20 seg. 2CO	260
► Relé monitor de Corriente				
● 100018011	3UG4622-1AW30	24 - 240 Vac / Vdc	0.05 - 10 Amp	156
► Relé monitor de velocidad				
● 100018024	3UG4651-1AW30	24 - 240 Vac / Vdc	0,1 . 2200 rpm. 4 Rangos seleccionables	260
► Relé monitor de nivel				
100018023	3UG4501-1AW30	24 - 240 Vac / Vdc	2 a 200 k	117
► Relé de vigilancia de fase				
● 100852206	3UG5512-1AR20	3 x 160 - 690 Vac	Relé de vigilancia de pérdida de fase, de secuencia de fases y vigilancia de desequilibrio 3x 160-690 V AC, 15-70 Hz 1 conmutado borne de tornillo	136
● 100852211	3UG5616-1CR20	3 x 90 - 690 Vac	Variante con ajuste digital de relé de vigilancia de pérdida de fase, de secuencia de fases, de asimetría, de frecuencia, de sobretensión y vigilancia de subtensión 3x 90-690 V AC, 15-70 Hz 2 conmutados	263
● Importación bajo pedido				



Los relés SIRIUS 3UG4 monitorean los más diversos parámetros eléctricos en la línea de alimentación y brindan una protección confiable contra daños en la instalación.

(*) El Precio Lista no incluye IVA vigente
Precios sujetos a cambio sin previo aviso

► Relés para monitoreo de corrientes de falla Transformadores de intensidad sumadores

En la industria los problemas por fugas a tierra son la causa principal de disparos en los sistemas, ya sea por deficiencias en la coordinación de protecciones o equipos que no responden a los disparos en las curvas predeterminadas.



Relé Monitor 3UG



Transformador Sumador 3UL

No. de Depósito	Tipo	Descripción	
► Relé monitor de corriente de falla			
100267975	3UG4625-1CW30	Relé Monitor de Corriente de Falla	
► Transformadores de Corriente Sumadores			
No. de Depósito	Tipo	Corriente Asignada (A)	Diámetro de paso para cables (mm)
100277486	3UL2302-1A	30mA ... 40A	35
100277487	3UL2303-1A	30mA ... 40A	55
100277296	3UL2304-1A	30mA ... 40A	80
• 100270323	3UL2306-1A	30mA ... 40A	140
• 100267976	3UL2307-1A	30mA ... 40A	210

- Importación bajo pedido

(*) El Precio Lista no incluye IVA vigente
Precios sujetos a cambio sin previo aviso

Sistema 220V

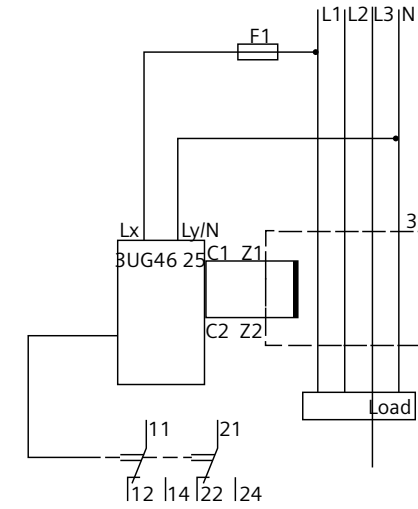

En los sistemas de 220 voltios se deben pasar los 4 conductores por el trafo, es decir las tres fases y el neutro, en donde el 3UL ve las variaciones de la resultante vectorial.

Sistema 440V

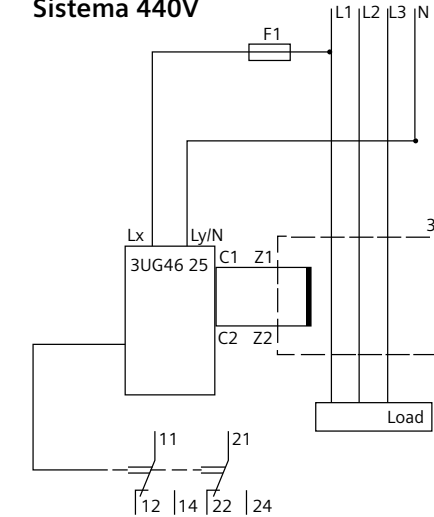

En los sistemas de 440-480 voltios la resultante vectorial es calibrada según la especificación de la coordinación de protecciones, en este caso se ve la diferencia vectorial en 3 fases. Siendo muy efectivo en cuanto el tiempo de respuesta a estas variaciones.

No. de Depósito	Tipo	Descripción
► Relé monitor de corriente residual		
100040502	5SV8000-6KK	Relé Monitor de Corriente de residual 0,03...3 A. Tipo A 3...5 A. Tipo AC. Modelo analógico (1 canal), Tiempo de respuesta: 0,02...5s
• 100069631	5SV8200-6KK	Relé Monitor de Corriente de residual 0,03...3 A. Tipo A 5...30 A. Tipo AC. Modelo digital (4 canales), Tiempo de respuesta: 0,02...10s

No. de Depósito	Tipo	Corriente dif. Residual / Intensidad de empleo	Diámetro de paso para cables (mm)
Transformadores de Corriente residual - Sumadores			
100069629	5SV8701-0KK	30mA / 60A	30
100040503	5SV8703-0KK	30mA / 200A	70
100069626	5SV8704-0KK	100mA / 250A	105
• 100040504	5SV8705-0KK	300mA / 500A	140
100040505	5SV8706-0KK	300mA / 600A	210

Precio de lista USD
242
504
88
128
187
397
586

► Relés de tiempo 7PV, 3RP, 5TT, disparadores para termistores 3RN y contadores de tiempo 7KT

Serie compacta de 22.5 x 82 x 91 mm. (ancho, alto, profundidad), para montaje en riel tipo Omega de 35 mm. Aislamiento 250 V, IP40, Ie (ACI5)= 3A. Vida útil mecánica: 30 x 106 ciclos maniobra, temperatura ambiente -25 a +60 °C (en servicio).

La siguiente es la tabla de selección correspondiente a los relés con retardo a la conexión:



Relé de Tiempo 3RP

No. de Depósito	Tipo	Tensión de mando		Función	Precio de lista USD	
		Vac	Vdc			
100354218	3RP2574-1NW30	12 - 240	24	1 - 20 seg.	YD	88
100354211	3RP2512-1AW30	12 - 240	24	1.5 - 30 seg.	ON DELAY	68
100354212	3RP2513-1AW30	12 - 240	24	5 - 100 seg.	ON DELAY	68
100354213	3RP2525-1AW30	12 - 240	24	0.05 - 100 horas	ON DELAY	88
100354217	3RP2540-1BW30	12 - 240	24	0.05 - 600 seg	OFF DELAY	189
100235836	7PV1508-1BW30	12 - 240	12 - 240	3 min - 1 h 30 min - 10 h 5 - 100 h	Relé de tiempo multifunción 7 funciones de tiempo.	81

- Importación bajo pedido

DISPARADORES PARA TERMISTORES EN MOTORES

Para la protección de motores mediante termistores con coeficiente de temperatura positivos.
Para fijación por tornillos y sobre riel omega DIN 35 mm. Ejecución abierta, IP20.
Tensión de aislamiento: 300V, margen de trabajo: 0.85 hasta 1.1 Uc, valor reposición: NAT 5°C, tolerancia de reacción: ± 6°C, intensidad permanente: 5A, intensidad de servicio Ie: 3.0A. Ancho: 22 mm.



5TT3185

No. de Depósito	Tipo	Tensión de mando		Función	Precio de lista USD
		Vac	Vdc		
100396375	3RN2010-1BW30	230V		Contactos auxiliares 1NA + 1NC	102

No. de Depósito	Tipo	Tensión de mando		Función	Precio de lista USD	
		Vac	Vdc			
> Temporizadores, Contador de tiempo e Interruptores horarios						
100238830	5TT3185	12-240	12-240	1s - 300h	OFF DELAY 4A	207
100376994	5TT3181	220-240		1s - 300h	OFF DELAY 8A	190
100042803	7KT5604	230		Contador de tiempo analógico 72x72 mm		232

(*) El Precio Lista no incluye IVA vigente
Precios sujetos a cambio sin previo aviso

Aparatos de mando y señalización SIRIUS ACT

Atractivo Diseño

Diseño metálico mate y plástica. Calidad en los materiales, que marcarán la diferencia en máquinas e instalaciones.

Flexibilidad

Posibilidad de instalación de módulos de contactos en cascada.

Comunicación

Interfaz AS,IO-Link y Profinet.

Robustez

Gran seguridad contra fallas incluso en condiciones extremas. Máxima protección, IP69K en toda la gama.

Sencillez

Montaje sencillo e intuitivo, sin herramientas especiales.

(*) El Precio Lista no incluye IVA vigente
Precios sujetos a cambio sin previo aviso

SIRIUS Act Configurator

El nuevo configurador en línea de pulsadores y dispositivos de señalización le ayuda desde la etapa de selección hasta el pedido.

La selección de componentes basada en imágenes con función de arrastrar y soltar, vista previa gráfica, combinaciones personalizadas y varias funciones de descarga hacen que el configurador sea agradablemente simple.



(*) El Precio Lista no incluye IVA vigente
Precios sujetos a cambio sin previo aviso

► Aparatos de mando y señalización SIRIUS ACT Línea plástica



Pulsador



Muletilla O-I

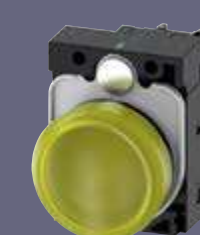

Lámpara



Pulsador luminoso

Novedoso sistema de fijación con protección antigiro fiable. Instalación simple sin herramientas especiales y con desmontaje rápido, Bloque de contactos en cascada.

Grado de protección IP69K. Diámetro de montaje: 22mm. Corriente térmica: 10A

No. de Depósito	Tipo	Descripción	Tensión
> Pulsadores¹⁾ Incluyen pulsador, soporte para fijación posterior y contactos			
100349820	3SU1100-0AB10-1BA0	Pulsador negro + 1NA	
100358864	3SU1100-0AB20-1CA0	Pulsador rojo + 1NC	
100358866	3SU1100-0AB40-1BA0	Pulsador Verde + 1NA	
> Pulsadores luminosos¹⁾ Incluyen pulsador con casquete, soporte para fijación posterior y contactos			
100358870	3SU1102-0AB20-1CA0	Rojo con led	24 Vac / Vdc + 1NC
100358873	3SU1103-0AB20-1CA0	Rojo con led	110 Vac + 1NC
100358876	3SU1106-0AB20-1CA0	Rojo con led	230 Vac + 1NC
100358871	3SU1102-0AB30-1BA0	Amarillo con led	24 Vac / Vdc + 1NA
100358874	3SU1103-0AB30-1BA0	Amarillo con led	110 Vac + 1NA
100358877	3SU1106-0AB30-1BA0	Amarillo con led	230 Vac + 1NA
100358872	3SU1102-0AB40-1BA0	Verde con led	24 Vac / Vdc + 1NA
100358875	3SU1103-0AB40-1BA0	Verde con led	110 Vac + 1NA
100358878	3SU1106-0AB40-1BA0	Verde con led	230 Vac + 1NA

Precio de lista USD

14
14
14
27
33
33
27
33
33
27
33
33

No. de Depósito	Tipo	Descripción	Tensión
> Conmutadores de muletilla Incluyen muletilla, soporte para fijación posterior y contactos			
100349819	3SU1100-2BF60-1BA0	Posiciones O-I	1NA
100358867	3SU1100-2BL60-1NA0	Posiciones I-O-II	2NA
100467939	3SU1103-2BF60-1BA0	Posiciones O-I + Módulo Led	110 Vac + 1NA
100358868	3SU1100-4BF11-1BA0	Posiciones O-I con llave de seguridad	1NA
100358869	3SU1100-4BL11-1NA0	Posiciones I-O-II con llave de seguridad	2NA
> Lámparas de señalización¹⁾ Lámparas de señalización para SIRIUS ACT Plástica.			
100350564	3SU1102-6AA20-1AA0	Roja con led	24 Vac / Vdc
100347740	3SU1103-6AA20-1AA0	Roja con led	110 Vac
100350565	3SU1106-6AA20-1AA0	Roja con led	230 Vac
100350566	3SU1102-6AA30-1AA0	Amarilla con led	24 Vac / Vdc
100350567	3SU1103-6AA30-1AA0	Amarilla con led	110 Vac
100350568	3SU1106-6AA30-1AA0	Amarilla con led	230 Vac
100350569	3SU1102-6AA40-1AA0	Verde con led	24 Vac / Vdc
100350580	3SU1103-6AA40-1AA0	Verde con led	110 Vac
100350581	3SU1106-6AA40-1AA0	Verde con led	230 Vac

Precio de lista USD

22
28
37
39
46
21
24
24
21
24
24
21
24
24

(*) El Precio Lista no incluye IVA vigente
Precios sujetos a cambio sin previo aviso

Notas:

- 1) Para otros colores por favor consultar
- 2) Los accesorios de los equipos SIRIUS 3SB3 no son mecánicamente compatibles con la familia SIRIUS ACT 3SU

▶ Aparatos de mando y señalización SIRIUS ACT

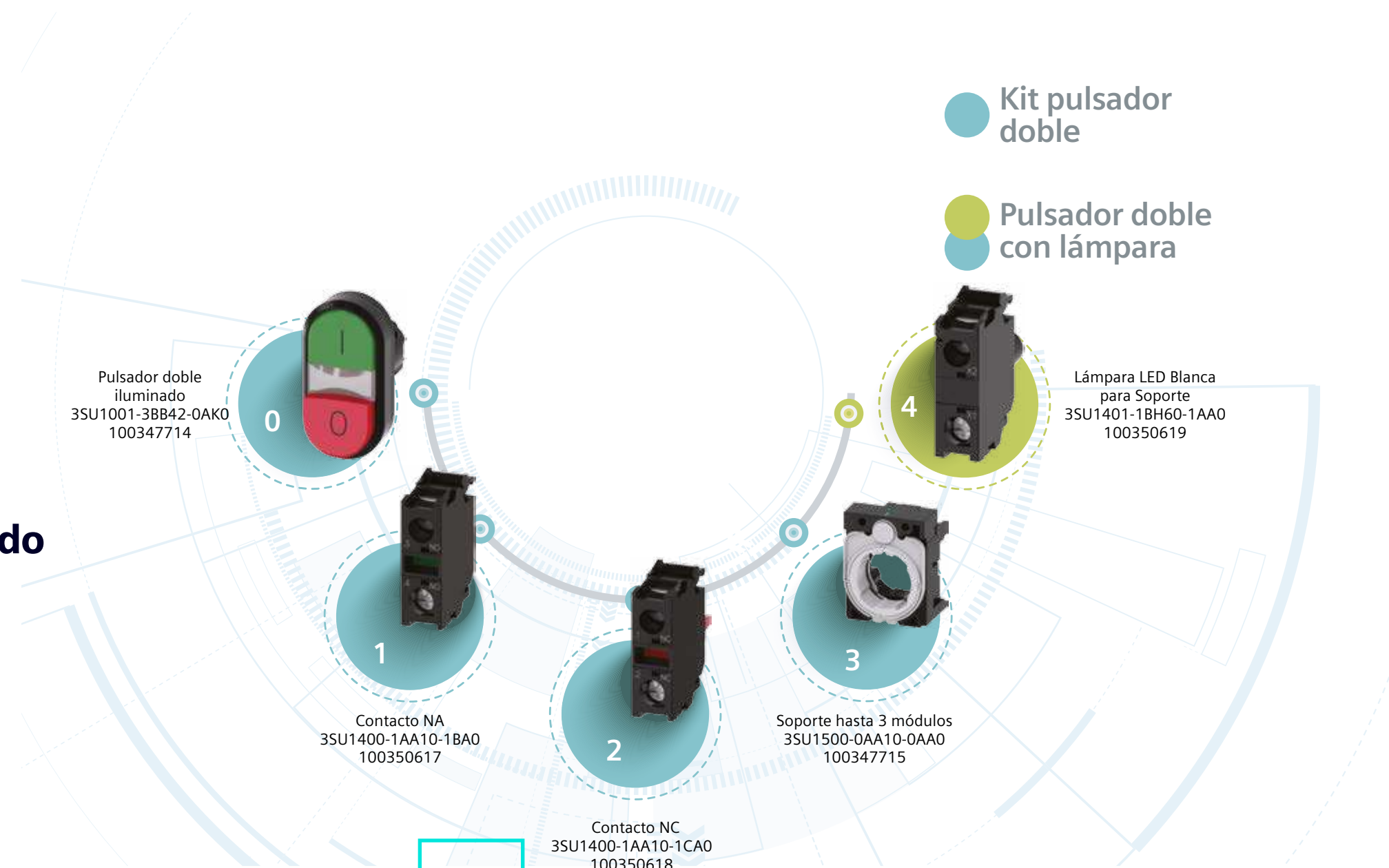

No. de Depósito	Tipo	Descripción	Precio de lista USD
> Pulsadores dobles (22mm.) Protección IP65 al estar montado.			
100421403	3SU1000-3BB42-0AK0-Z0	Pulsador doble 0-I Lo compone los elementos 0,1,2 y 3 del diagrama	30
100421406	3SU1001-3BB42-0AK0-Z0	Pulsador doble 0-I con lámpara Lo compone los elementos 0,1,2,3 y 4 del diagrama	50

(*) El Precio Lista no incluye IVA vigente
Precios sujetos a cambio sin previo aviso

► Aparatos de mando y señalización SIRIUS ACT Línea metálica Brillante

Cambios en nuestra línea metálica,
AHORA BRILLANTE



Pulsador



Muletilla O-I + llave



Lámpara



Pulsador luminoso

Novedoso sistema de fijación con protección antigiro fiable. Instalación simple sin herramientas especiales y con desmontaje rápido, Bloque de contactos en cascada. Acabado metálico tipo brillante.

Grado de protección IP69K. Diámetro de montaje: 22mm. Corriente térmica: 10A

No. de Depósito	Tipo	Descripción	Tensión	Precio de lista USD
> Pulsadores¹⁾ Incluyen pulsador, soporte para fijación posterior y contactos				
100350591	3SU1150-0AB10-1BA0	Pulsador negro + 1NA		19
100350592	3SU1150-0AB20-1CA0	Pulsador rojo + 1NC		19
100350593	3SU1150-0AB40-1BA0	Pulsador Verde + 1NA		19
• 100380413	3SU1150-0AB50-1BA0	Pulsador Azul + 1NA		19
> Pulsadores luminosos¹⁾ Incluyen pulsador con casquete, soporte para fijación posterior y contactos				
• 100350601	3SU1152-0AB20-1CA0	Rojo con led	24 Vac / Vdc+ 1NC	43
100350602	3SU1153-0AB20-1CA0	Rojo con led	110 Vac + 1NC	41
100350603	3SU1156-0AB20-1CA0	Rojo con led	230 Vac + 1NC	41
• 100350604	3SU1152-0AB30-1BA0	Amarillo con led	24 Vac / Vdc+ 1NA	43
• 100347711	3SU1153-0AB30-1BA0	Amarillo con led	110 Vac + 1NA	41
100350605	3SU1156-0AB30-1BA0	Amarillo con led	230 Vac + 1NA	41
• 100350606	3SU1152-0AB40-1BA0	Verde con led	24 Vac / Vdc+ 1NA	43
100350607	3SU1153-0AB40-1BA0	Verde con led	110 Vac + 1NA	41
• 100350608	3SU1156-0AB40-1BA0	Verde con led	230 Vac + 1NA	41
100408474	3SU1152-0AB50-1BA0	Azul con led	24 Vac / Vdc+ 1NA	43
• 100699263	3SU1153-0AB50-1BA0	Azul con led	110 Vac + 1NA	41
• 100433020	3SU1156-0AB50-1BA0	Azul con led	230 Vac + 1NA	41

• Importación bajo pedido

Notas:

- 1) Para otros colores por favor consultar
- 2) Los accesorios de los equipos SIRIUS 3SB3 no son mecánicamente compatibles con la familia SIRUS ACT 3SU

No. de Depósito	Tipo	Descripción	Tensión	Precio de lista USD
> Conmutadores de muletilla Incluyen muletilla, soporte para fijación posterior y contactos				
100350594	3SU1150-2BF60-1BA0	Posiciones 0 - I		25
100347699	3SU1150-2BL60-1NA0	Posiciones I - 0 - II		30
100350595	3SU1150-4BF11-1BA0	Posiciones 0 - I con llave de seguridad		43
> Lámparas de señalización¹⁾ Incluye casquete y soporte para fijación posterior.				
100349817	3SU1152-6AA20-1AA0	Roja con led	24 Vac / Vdc	24
100347713	3SU1153-6AA20-1AA0	Roja con led	110 Vac	26
100350596	3SU1156-6AA20-1AA0	Roja con led	230 Vac	26
100349818	3SU1152-6AA30-1AA0	Amarilla con led	24 Vac / Vdc	24
100350597	3SU1153-6AA30-1AA0	Amarilla con led	110 Vac	26
100350598	3SU1156-6AA30-1AA0	Amarilla con led	230 Vac	26
100349816	3SU1152-6AA40-1AA0	Verde con led	24 Vac / Vdc	24
100350599	3SU1153-6AA40-1AA0	Verde con led	110 Vac	26
100350600	3SU1156-6AA40-1AA0	Verde con led	230 Vac	26
• 100380425	3SU1152-6AA50-1AA0	Azul con led	24 Vac / Vdc	24
100380432	3SU1153-6AA50-1AA0	Azul con led	110 Vac	26
• 100380441	3SU1156-6AA50-1AA0	Azul con led	230 Vac	26

(*) El Precio Lista no incluye IVA vigente
Precios sujetos a cambio sin previo aviso

▶ Aparatos de mando y señalización SIRIUS ACT



Pulsador hongo
3SU1100-1HB20-1CG0



Pulsador con protección
3SU1801-0NB00-2AC2



Dispositivo acústico



Potenciometro



Pulsador sin protección
3SU1801-0NA00-2AA2



Pulsador de puño
3SU1801-2NG00-2AA2



Collar de protección
3SU1900-0DY30-0AA0

No. de Depósito	Tipo	Descripción	Tensión
> Paros de Emergencia			
100347719	3SU1100-1HB20-1CG0	Pulsador rojo de hongo 40mm + 1NC, con retención	1NC
100350611	3SU1801-0NA00-2AA2	Parada de emergencia en caja sin protección pulsador rojo hongo 40mm con retención	1NC
100404295	3SU1801-0NB00-2AC2	Parada de emergencia en caja con protección pulsador rojo hongo 40mm con retención	2NC
100424253	3SU1801-2NG00-2AA2	Parada de emergencia en caja amarillo pulsador rojo hongo 85mm	1NA+1NC
100353936	3SU1900-0DY30-0AA0	Collar de protección para Parada de emergencia de 22 mm	
> Dispositivo señalización acústico Incluye casquete, soporte para fijación			
100396379	3SU1200-6KB10-1AA0	90 db Color Negro	24 Vac / Vdc
100467371	3SU1200-6KC10-1AA0	90 db Color Negro	110 Vac
100396380	3SU1200-6KF10-1AA0	90 db Color Negro	230 Vac
> Potenciometro Incluye casquete, soporte para fijación			
100364735	3SU1200-2PQ10-1AA0	1 k	
100678737	3SU1200-2PW10-1AA0	2.2 k	
100364736	3SU1200-2PR10-1AA0	4.7 k	
100364737	3SU1200-2PS10-1AA0	10 k	
100418559 ⁽²⁾	3SU1900-0BG16-0RU0	Placa señalización Symbol: Power up. (cantidad mínima pedido 10 unidades)	

Precio de lista USD
39
58
82
108
13
42
42
42
82
82
82
82
8

No. de Depósito	Tipo	Descripción	Tensión
> Accesorios para mando y señalización metálica y plástica			
100350615	3SU1000-3BB42-0AK0	Pulsador doble 0-1	
100347714	3SU1001-3BB42-0AK0	Pulsador doble 0-1 para adición de lámpara	
100347715 ⁽²⁾	3SU1500-0AA10-0AA0	Base X 3 módulos (cantidad mínima pedido 5 unidades)	
100347742 ⁽²⁾	3SU1550-0AA10-0AA0	Base X 3 módulos Soporte universal (cantidad mínima pedido 5 unidades)	
100708917 ⁽²⁾	3SU1510-0AA10-0AA0	Base X 3 módulos Metálico (cantidad mínima pedido 5 unidades)	
100350617 ⁽²⁾	3SU1400-1AA10-1BA0	Bloque de contacto NA (cantidad mínima pedido 10 unidades)	1NA
100350618 ⁽²⁾	3SU1400-1AA10-1CA0	Bloque de contacto NC (cantidad mínima pedido 10 unidades)	1NC
100350619 ⁽¹⁾	3SU1401-1BH60-1AA0	Lámpara LED Blanco para montaje en soportes	Vdc / Vac 24-240V
100353719 ⁽¹⁾	3SU1401-2BH60-1AA0	Lámpara LED Blanco para montaje en Estaciones de Mando	Vdc / Vac 24-240V
100364730	3SU1900-0AG10-0AA0	Placa plástica adhesiva negra para marcación 12.5 mm x 27 mm (Precio Paquete x 10 Unidades)	Diámetro interno 22 mm
100353918	3SU1900-0DB70-0AA0	Protector de silicona para pulsadores (Precio Paquete x 5 Unidades)	Diámetro 22 mm
100353930	3SU1900-0DD70-0AA0	Protector de silicona para selectores	Diámetro 22 mm
100353947	3SU1900-0DG70-0AA0	Protector de silicona para pulsador doble	Diámetro 22 mm

Precio de lista USD
13
13
3
31
51
7
10
22
25
21
41
7
8

(*) El Precio Lista no incluye IVA vigente
Precios sujetos a cambio sin previo aviso

Notas:

- El uso de la lámpara LED Blanca 100353719 (montaje en base) es para estaciones de mando. La lámpara LED Blanca 100350619 (Soportes) es para instalaciones frontales. Esta estación pulsadora con dos pulsadores y una lámpara usa un piloto tipo LED de 24Vdc. En caso de requerir otro voltaje, ordenar con la lámpara LED Blanca 100353719 (3SU1401-2BH60-1AA0) para voltajes DC/AC 24-240V.
- La venta es por múltiplos de UE (unidades de empaque). Consultar condiciones de cantidades mínimas.

- Importación bajo pedido

▶ Aparatos de mando y señalización SIRIUS ACT

Novedoso sistema de fijación con protección antigiro fiable. Instalación simple sin herramientas especiales y con desmontaje rápido, Bloque de contactos en cascada. Acabado metálico tipo mate.

Grado de protección IP69K. Diámetro de montaje: 22mm. Corriente térmica: 10A



Con tres elementos



Con dos elementos



Con un elemento

No. de Depósito	Tipo	Accionamiento	Elemento de conexión	Indicación	Precio de lista USD
> Estaciones de mando					
Entrada de conductores por arriba y por abajo. Incluyen caja de material aislante, el accionamiento según su función (pulsador y/o casquete), el soporte para fijación posterior y el elemento de conexión (contactos y/o portalámparas BA9s, sin lámpara)					
100350609	3SU1801-0AB00-2AB1	1 pulsador verde	1NA	I	45
100350610	3SU1801-0AC00-2AB1	1 pulsador rojo	1NC	0	45
100350613	3SU1802-0AB00-2AB1	2 pulsadores (verde, rojo)	1NA, 1NC	I, "0"	71
100350614	3SU1803-0AB00-2AB1	2 pulsadores (verde, rojo), 1 lámpara (transparente)	1NA, 1NC, 24Vdc	I, "0"	97
> Accesorios - Bloques de contactos para Estaciones de Mando					
100353958	3SU1400-2AA10-1BA0	Bloque de contacto NA (UE paquete por 5 unidades) ¹⁾	1NA		41
100353959	3SU1400-2AA10-1CA0	Bloque de contacto NC (UE paquete por 5 unidades) ¹⁾	1NC		41

Nota:

1) La venta es por múltiplos de UE (unidades de empaque). Consultar condiciones de cantidades mínimas.

(*) El Precio Lista no incluye IVA vigente
Precios sujetos a cambio sin previo aviso

Aparatos de mando y señalización **SIRIUS ACT** **CON PROFINET**

Reduce cableado y disminuye errores en la instalación
Parametrización y diagnóstico integración en TIA Portal
Integración safety. Flexible y modular.

(*) El Precio Lista no incluye IVA vigente
Precios sujetos a cambio sin previo aviso

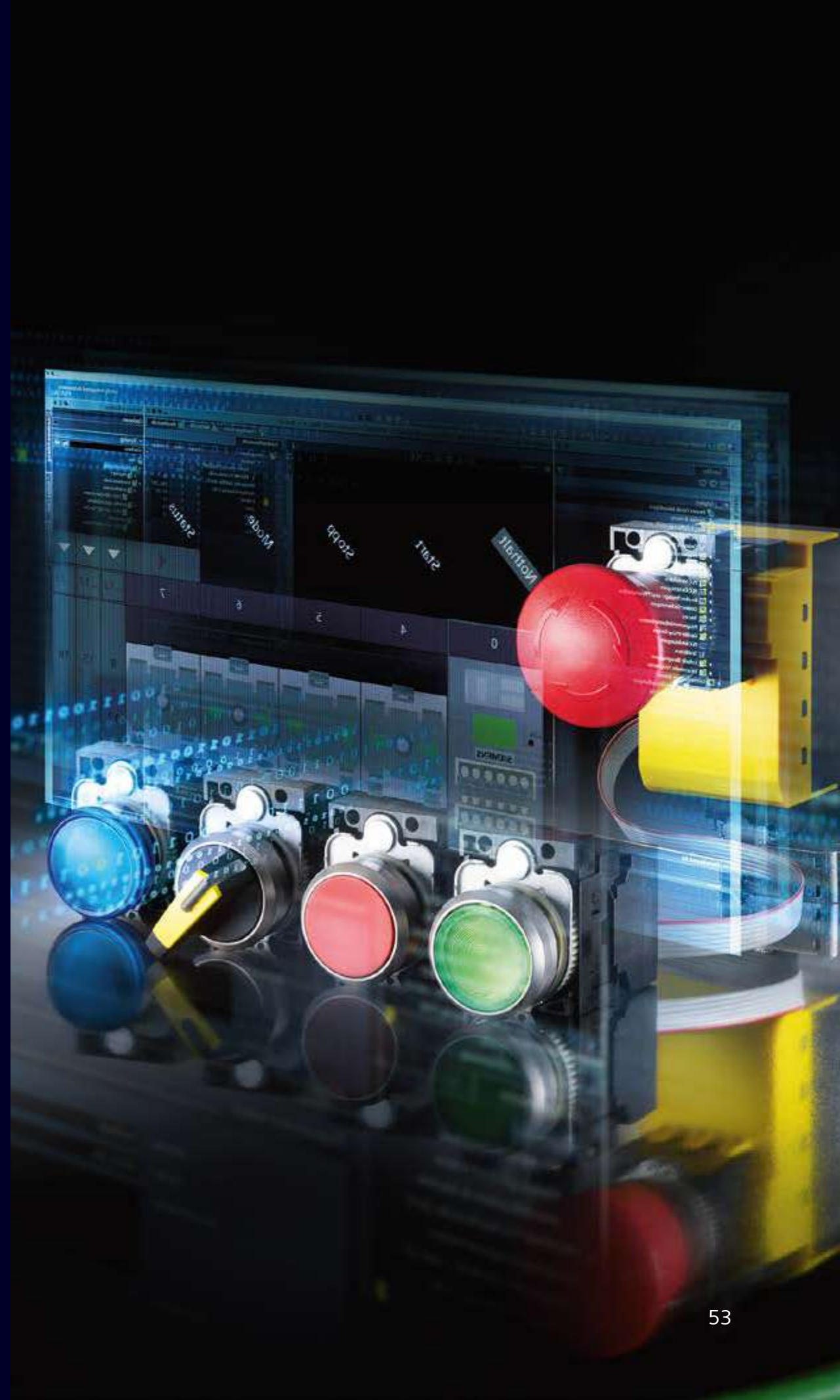

Equipos para armar

► Aparatos de mando y señalización SIRIUS ACT PROFINET

No. de Depósito	Tipo	Descripción
> Módulos de interface		
• 100396327	3SU1400-1LL10-1BA1	Módulo de interfase Safety con 4 DI, 1 DQ (DC 24 V), 1 AI, 24 Vdc, hasta 20 módulos
• 100396328	3SU1400-1LK10-1AA1	Módulo de interfase Estandár, 24 Vdc, hasta 20 módulos
> Módulos de comando		
• 100396329	3SU1400-1MA10-1BA1	Módulo de comando sin iluminación, para botoneras y selectores, hasta dos señales
• 100396364	3SU1401-1MC60-1CA1	Módulo de comando con iluminación, BLANCO para botoneras y selectores, hasta dos señales
• 100396369	3SU1401-1ME60-1DA1	Módulo de Señalización con iluminación, BLANCO
> Pulsadores		
• 100353738	3SU1000-0AB10-0AA0	Pulsador Rasante SIRIUS ACT, Plástico (sin contactos) IP69K, NEGRO
• 100353739	3SU1000-0AB20-0AA0	Pulsador Rasante SIRIUS ACT, Plástico (sin contactos) IP69K, ROJO
• 100353740	3SU1000-0AB30-0AA0	Pulsador Rasante SIRIUS ACT, Plástico (sin contactos) IP69K, AMARILLO
• 100353741	3SU1000-0AB40-0AA0	Pulsador Rasante SIRIUS ACT, Plástico (sin contactos) IP69K, VERDE
> Pulsadores Luminosos		
• 100353750	3SU1001-0AB20-0AA0	Pulsador Luminoso Rasante SIRIUS ACT, Plástico (sin contactos) IP69K, ROJO
• 100353751	3SU1001-0AB30-0AA0	Pulsador Luminoso Rasante SIRIUS ACT, Plástico (sin contactos) IP69K, AMARILLO
• 100353752	3SU1001-0AB40-0AA0	Pulsador Luminoso Rasante SIRIUS ACT, Plástico (sin contactos) IP69K, VERDE

• Importación bajo pedido

Precio de lista USD
545
349
53
55
51
7
7
7
7
9
9
9



Módulo de interface

Pulsador

Lámpara

Muletilla O-I

No. de Depósito	Tipo	Descripción
> Lámparas		
• 100353687	3SU1001-6AA20-0AA0	Lámpara de Señalización SIRIUS ACT, Plástico (sin/LED) IP69K ROJA
• 100353688	3SU1001-6AA30-0AA0	Lámpara de Señalización SIRIUS ACT, Plástico (sin/LED) IP69K AMARILLA
• 100353689	3SU1001-6AA40-0AA0	Lámpara de Señalización SIRIUS ACT, Plástico (sin/LED) IP69K VERDE
> Selectores de muletilla 2 posiciones		
• 100353759	3SU1002-2BF20-0AA0	Perilla Conmutadora Iluminable SIRIUS ACT, Plástico (sin contactos) IP69K, ROJA, 2 posiciones, con retención
• 100353760	3SU1002-2BF40-0AA0	Perilla Conmutadora Iluminable SIRIUS ACT, Plástico (sin contactos) IP69K, VERDE, 2 posiciones, con retención
• 100353758	3SU1002-2BF60-0AA0	Perilla Conmutadora Iluminable SIRIUS ACT, Plástico (sin contactos) IP69K, BLANCA, 2 posiciones, con retención
> Selectores de muletilla 3 posiciones		
• 100353765	3SU1002-2BL20-0AA0	Perilla Conmutadora Iluminable SIRIUS ACT, Plástico (sin contactos) IP69K, ROJA, 3 posiciones, con retención
• 100353766	3SU1002-2BL40-0AA0	Perilla Conmutadora Iluminable SIRIUS ACT, Plástico (sin contactos) IP69K, VERDE, 3 posiciones, con retención
• 100353764	3SU1002-2BL60-0AA0	Perilla Conmutadora Iluminable SIRIUS ACT, Plástico (sin contactos) IP69K, BLANCA, 3 posiciones, con retención
> Accesorios		
• 100396370	3SU1900-OKP80-0AA0	Cable Plano de 10 metros
• 100347715	3SU1500-0AA10-0AA0	Base Principal (cantidad mínima pedido 5 unidades)
• 100236510	3RK3931-0AA00	Memoria

Precio de lista USD
6
6
6
14
14
14
14
14
14
14
47
3
56

(*) El Precio Lista no incluye IVA vigente
Precios sujetos a cambio sin previo aviso

► Balizas SIRIUS 8WD42 máximo 4 elementos

- Elemento sonoro
- Elemento de luz permanente o intermitente
- Elemento de conexión
- Base para piso o tubo

Las columnas y lámparas SIRIUS 8WD son la solución ideal para el control seguro de procesos complejos y rápidos. Los aparatos tienen una estructura modular que les confiere gran flexibilidad de uso y señalizan con dispositivos de aviso acústicos y visuales como luz permanente, luz intermitente, LED o elementos zumbadores.

Son extremadamente resistentes a los choques y a las vibraciones gracias a su robusta construcción y su alto grado de protección, y ofrecen una conectividad sin límites.

- Cajas de termoplástico, diámetro 50 mm
- Grado de protección IP54
- En el elemento de conexión pueden montarse hasta 4 elementos

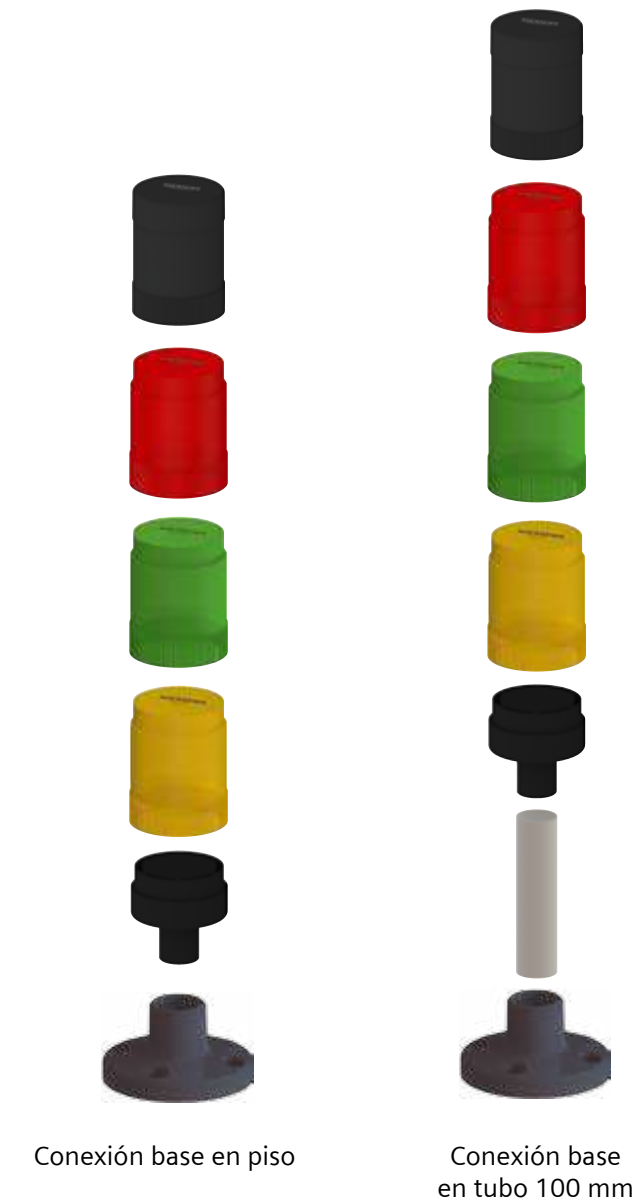
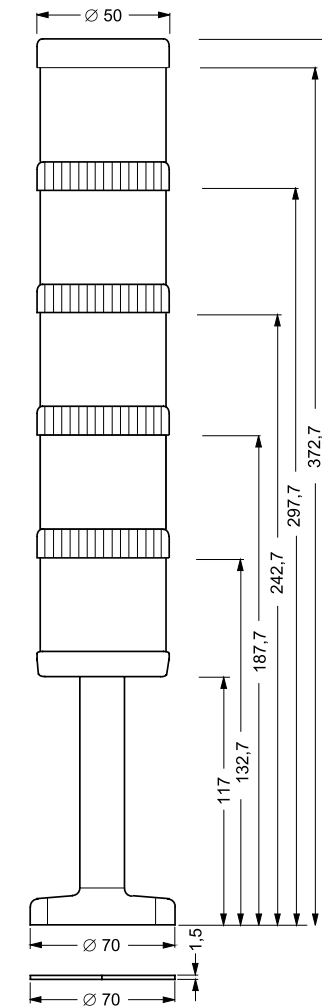

24 Vdc	Luz permanente
24 Vdc	Luz Intermitente
115 Vac	Luz Intermitente
230 Vac	Luz Intermitente

(*) El Precio Lista no incluye IVA vigente
Precios sujetos a cambio sin previo aviso

► **Balizas línea 8WD42 50mm Columnas y lámparas de señalización SIRIUS 8WD42**



Balizas completas 3 elementos luminosos + 1 Elemento sonoro

No. de Depósito	Se compone por:	Tipo	Descripción	Precio de lista USD
> Elementos Luz Permanente 24 Vac / Vdc				
100497332	100166905	8WD4220-0FA	Acústico	Baliza de luz permanente se compone de elemento sonoro, luz rojo, verde, amarillo, caja de conexión y base de montaje plástica para piso
	100016135	8WD4220-5AB	Rojo	
	100016136	8WD4220-5AC	Verde	
	100016137	8WD4220-5AD	Amarillo	
	100016131	8WD4208-OAA	Caja de conexión	
	100184351	8WD4208-ODE	Base para piso	
> Elementos Luz Intermitente 24 Vac / Vdc				
100497362	100166905	8WD4220-0FA	Acústico	Baliza de luz permanente se compone de elemento sonoro, luz rojo, verde, amarillo, caja de conexión y base de montaje plástica para piso
	100018911	8WD4220-5BB	Rojo	
	100070046	8WD4220-5BC	Verde	
	100070375	8WD4220-5BD	Amarillo	
	100016131	8WD4208-OAA	Caja de conexión	
	100184351	8WD4208-ODE	Base para piso	
> Elementos Luz Intermitente 115 Vac				
100497363	100045558	8WD4240-0FA	Acústico	Baliza de luz permanente se compone de elemento sonoro, luz rojo, verde, amarillo, caja de conexión y base de montaje plástica para piso
	100045417	8WD4240-5BB	Rojo	
	100176455	8WD4240-5BC	Verde	
	100045418	8WD4240-5BD	Amarillo	
	100016131	8WD4208-OAA	Caja de conexión	
	100184351	8WD4208-ODE	Base para piso	
> Elementos Luz Intermitente 230 Vac				
100497364	100223714	8WD4250-0FA	Acústico	Baliza de luz permanente se compone de elemento sonoro, luz rojo, verde, amarillo, caja de conexión y base de montaje plástica para piso
	100223715	8WD4250-5BB	Rojo	
	100273991	8WD4250-5BC	Verde	
	100273992	8WD4250-5BD	Amarillo	
	100016131	8WD4208-OAA	Caja de conexión	
	100184351	8WD4208-ODE	Base para piso	

(*) El Precio Lista no incluye IVA vigente
Precios sujetos a cambio sin previo aviso

► **Balizas línea
8WD42 50mm
Columnas y lámparas
de señalización
SIRIUS 8WD42**



Balizas completas 3 elementos luminosos

No. de Depósito	Se compone por:	Tipo	Descripción	Precio de lista USD
> Elementos Luz Permanente 24 Vac / Vdc				
100497366	100016135	8WD4220-5AB	Rojo	Baliza de luz permanente se compone de elemento de luz rojo, verde, amarillo, caja de conexión y base de montaje plástica para piso
	100016136	8WD4220-5AC	Verde	
	100016137	8WD4220-5AD	Amarillo	
	100016131	8WD4208-0AA	Caja de conexión	
	100184351	8WD4208-0DE	Base para piso	
> Elementos Luz Intermitente 24 Vac / Vdc				
100497367	100018911	8WD4220-5BB	Rojo	Baliza de luz permanente se compone de elemento de luz rojo, verde, amarillo, caja de conexión y base de montaje plástica para piso
	100070046	8WD4220-5BC	Verde	
	100070375	8WD4220-5BD	Amarillo	
	100016131	8WD4208-0AA	Caja de conexión	
	100184351	8WD4208-0DE	Base para piso	
> Elementos Luz Intermitente 115 Vac				
100497368	100045417	8WD4240-5BB	Rojo	Baliza de luz permanente se compone de elemento de luz rojo, verde, amarillo, caja de conexión y base de montaje plástica para piso
	100176455	8WD4240-5BC	Verde	
	100045418	8WD4240-5BD	Amarillo	
	100016131	8WD4208-0AA	Caja de conexión	
	100184351	8WD4208-0DE	Base para piso	
> Elementos Luz Intermitente 230 Vac				
100497369	100223715	8WD4250-5BB	Rojo	Baliza de luz permanente se compone de elemento de luz rojo, verde, amarillo, caja de conexión y base de montaje plástica para piso
	100273991	8WD4250-5BC	Verde	
	100273992	8WD4250-5BD	Amarillo	
	100016131	8WD4208-0AA	Caja de conexión	
	100184351	8WD4208-0DE	Base para piso	

(*) El Precio Lista no incluye IVA vigente
Precios sujetos a cambio sin previo aviso

► **Balizas línea
8WD42 50mm
Columnas y lámparas
de señalización
SIRIUS 8WD42**



Balizas completas 2 elementos luminosos + 1 Elemento sonoro

No. de Depósito	Se compone por:	Tipo	Descripción	Precio de lista USD
> Elementos Luz Permanente 24 Vac / Vdc				
100497380	100166905	8WD4220-0FA	Acústico	Baliza de luz permanente se compone de elemento sonoro de luz rojo y verde caja de conexión y base de montaje plástica para piso
	100016135	8WD4220-5AB	Rojo	
	100016136	8WD4220-5AC	Verde	
	100016131	8WD4208-0AA	Caja de conexión	
	100184351	8WD4208-0DE	Base para piso	
> Elementos Luz Intermitente 24 Vac / Vdc				
100497381	100166905	8WD4220-0FA	Acústico	Baliza de luz permanente se compone de elemento sonoro de luz rojo y verde caja de conexión y base de montaje plástica para piso
	100018911	8WD4220-5BB	Rojo	
	100070046	8WD4220-5BC	Verde	
	100016131	8WD4208-0AA	Caja de conexión	
	100184351	8WD4208-0DE	Base para piso	
> Elementos Luz Intermitente 115 Vac				
100497382	100045558	8WD4240-0FA	Acústico	Baliza de luz permanente se compone de elemento sonoro de luz rojo y verde caja de conexión y base de montaje plástica para piso
	100045417	8WD4240-5BB	Rojo	
	100176455	8WD4240-5BC	Verde	
	100016131	8WD4208-0AA	Caja de conexión	
	100184351	8WD4208-0DE	Base para piso	
> Elementos Luz Intermitente 230 Vac				
100497383	100223714	8WD4250-0FA	Acústico	Baliza de luz permanente se compone de elemento sonoro de luz rojo y verde caja de conexión y base de montaje plástica para piso
	100223715	8WD4250-5BB	Rojo	
	100273991	8WD4250-5BC	Verde	
	100016131	8WD4208-0AA	Caja de conexión	
	100184351	8WD4208-0DE	Base para piso	

(*) El Precio Lista no incluye IVA vigente
Precios sujetos a cambio sin previo aviso

► Balizas línea 8WD42 50mm Columnas y lámparas de señalización SIRIUS 8WD42

Elementos Luminosos con LED incorporado

No. de Depósito	Tipo	Descripción	Tensión	Precio de lista USD
> Elementos Luz Permanente 24 Vac / Vdc				
100016135	8WD4220-5AB	Elemento de luz permanente	Rojo 24 Vac / Vdc	129
100016136	8WD4220-5AC	Elemento de luz permanente	Verde 24 Vac / Vdc	129
100016137	8WD4220-5AD	Elemento de luz permanente	Amarillo 24 Vac / Vdc	129
> Elementos Luz Intermitente 24 Vac / Vdc				
100018911	8WD4220-5BB	Elemento de luz intermitente	Rojo 24 Vac / Vdc	132
100070046	8WD4220-5BC	Elemento de luz intermitente	Verde 24 Vac / Vdc	132
100070375	8WD4220-5BD	Elemento de luz intermitente	Amarillo 24 Vac / Vdc	132
● 100273969	8WD4220-5BE	Elemento de luz intermitente	Transparente 24 Vac / Vdc	132
● 100070377	8WD4220-5BF	Elemento de luz intermitente	Azul 24 Vac / Vdc	132
> Elementos Luz Intermitente 115 Vac				
100045417	8WD4240-5BB	Elemento de luz intermitente	Rojo 115 Vac	132
100176455	8WD4240-5BC	Elemento de luz intermitente	Verde 115 Vac	132
100045418	8WD4240-5BD	Elemento de luz intermitente	Amarillo 115 Vac	132
100273990	8WD4240-5BE	Elemento de luz intermitente	Transparente 115 Vac	132
● 100045419	8WD4240-5BF	Elemento de luz intermitente	Azul 115 Vac	132
> Elementos Luz Intermitente 230 Vac				
100223715	8WD4250-5BB	Elemento de luz intermitente	Rojo 230 Vac	132
100273991	8WD4250-5BC	Elemento de luz intermitente	Verde 230 Vac	132
● 100273992	8WD4250-5BD	Elemento de luz intermitente	Amarillo 230 Vac	132
● 100273993	8WD4250-5BE	Elemento de luz intermitente	Transparente 230 Vac	132
● 100273994	8WD4250-5BF	Elemento de luz intermitente	Azul 230 Vac	132
> Elementos Acústicos				
100166905	8WD4220-0FA	Elemento zumbador 80dB, sonido pulsante o continuo, ajustable por puente de alambre	Negro 24 Vac / Vdc	104
100045558	8WD4240-0FA	Elemento zumbador 80dB, sonido pulsante o continuo, ajustable por puente de alambre	Negro 115 Vac	118
100223714	8WD4250-0FA	Elemento zumbador 80dB, sonido pulsante o continuo, ajustable por puente de alambre	Negro 230 Vac	118
> Accesorios				
100016131	8WD4208-0AA	Elemento de conexión con tapa de cierre para montaje en tubos, en el suelo o en ángulo	Negro	63
100184351	8WD4208-0DE	Base de montaje Plástica para piso	Negro	47
100016133	8WD4308-0DB	Base de montaje Plástica para tubo	Negro	31
100037748	8WD4208-0EF	Tubo en aluminio para montaje 100mm	Gris	37
100016134	8WD4308-0DD	Cajas de conexión para la base con salida lateral de cables	Negro	49
100016122	8WD4408-0CC	Ángulo para montar base y fijar en pared	Negro	27

● Importación bajo pedido

(*) El Precio Lista no incluye IVA vigente
Precios sujetos a cambio sin previo aviso

► Columnas y lámparas de señalización SIRIUS 8WD Balizas línea 8WD44 70mm

Las columnas y lámparas SIRIUS 8WD son la solución ideal para el control seguro de procesos complejos y rápidos.

Los aparatos tienen una estructura modular que les confiere gran flexibilidad de uso y señalizan con dispositivos de aviso acústicos y visuales como luz permanente, luz intermitente, LED o elementos zumbadores.

Son extremadamente resistentes a los choques y a las vibraciones gracias a su robusta construcción y su alto grado de protección, y ofrecen una conectividad sin límites a través de AS-Interface. La conexión a AS-Interface se realiza mediante un módulo adaptador al que pueden enchufarse hasta tres lámparas. El diagnóstico se lleva a cabo mediante un indicador LED de estado.

8WD44

- Cajas de termoplástico, diámetro 70mm
- Diseño con iluminación notablemente mejor
- Conexión rápida y flexible por bornes de resorte
- Grado de protección IP65 en todos los componentes
- En el elemento de conexión pueden montarse hasta 5 elementos

Nota:
Favor consultar si necesitan las referencias 8WD44 y/o 8WD53

Las lámparas incorporadas SIRIUS también son idóneas para uso exterior y aplicaciones en condiciones ambientales adversas. Para la señalización visual, las lámparas incorporadas 8WD53 SIRIUS pueden colocarse directamente en cualquier lugar de la máquina. Se fijan mediante un casquillo roscado con tuerca. Gracias a su especial diseño, las lámparas incorporadas SIRIUS logran una radiación óptima en todas las direcciones (lateralmente y hacia arriba).

Todas las lámparas incorporadas SIRIUS tienen grado de protección IP65 y están hechas de un material muy resistente a los golpes.

Como elementos de luz permanente (versión de lámpara incandescente y lámpara de flash), están disponibles los colores rojo, amarillo, verde, blanco y azul. Las lámparas incorporadas tipo LED tienen una vida útil mucho más larga que las lámparas incandescentes. Además de como elemento de luz permanente, también se suministran como lámpara intermitente y como lámpara de luz giratoria.

Propiedades:

- Caja de termoplástico, diámetro 70 mm
- Grado de protección IP65
- Tensión asignada 24 V, 115 V, 230 Vac / Vdc
- Temperatura ambiente de -20 hasta +50 °C, lámpara incandescente hasta 60 °C.

Seleccione su Baliza en 4 pasos

- ✓ **Paso 1**
Elemento Luminoso
- ✓ **Paso 2**
Elemento Acústico
- ✓ **Paso 3**
Caja de conexión
- ✓ **Paso 4**
Base para piso o tubo

Generalidades

- Voltaje 24 Vac/Vdc - 115 Vac - 230 Vac
- Elemento de luz permanente o intermitente
- Colores:
Rojo - Verde - Amarillo
Transparente - Azul
- Elementos sonoros
- Elementos de conexión
- Bases para piso o pared



Base en piso o pared

(*) El Precio Lista no incluye IVA vigente
Precios sujetos a cambio sin previo aviso

► Balizas línea 8WD44 70mm Columnas y lámparas de señalización SIRIUS 8WD44

No. de Depósito	Referencia	Tipo	Descripción	Tensión
> Elementos Luz Permanente con LED incorporado				
	100016130	8WD4420-5AB	Elemento de luz permanente	Rojo 24 Vac/dc
	100016106	8WD4420-5AC	Elemento de luz permanente	Verde 24 Vac/dc
	100016128	8WD4420-5AD	Elemento de luz permanente	Amarillo 24 Vac/dc
●	100037726	8WD4420-5AE	Elemento de luz permanente	Transparente 24 Vac/dc
●	100016129	8WD4420-5AF	Elemento de luz permanente	Azul 24 Vac/dc
	100045552	8WD4440-5AB	Elemento de luz permanente	Rojo 115 Vac
●	100045553	8WD4440-5AC	Elemento de luz permanente	Verde 115 Vac
	100241587	8WD4440-5AD	Elemento de luz permanente	Amarillo 115 Vac
●	100273566	8WD4440-5AE	Elemento de luz permanente	Transparente 115 Vac
●	100273567	8WD4440-5AF	Elemento de luz permanente	Azul 115 Vac
●	100249306	8WD4450-5AB	Elemento de luz permanente	Rojo 230 Vac
	100249307	8WD4450-5AC	Elemento de luz permanente	Verde 230 Vac
●	100249308	8WD4450-5AD	Elemento de luz permanente	Amarillo 230 Vac
●	100273569	8WD4450-5AE	Elemento de luz permanente	Transparente 230 Vac
●	100273570	8WD4450-5AF	Elemento de luz permanente	Azul 230 Vac

● Importación bajo pedido

Precio de lista USD
104
104
104
111
111
104
104
104
111
111
104
104
104
111
111

No. de Depósito	Referencia	Tipo	Descripción	Tensión
> Elementos Luz Intermitente con lámpara flash incorporada				
●	100037717	8WD4420-OCB	Elemento de luz intermitente	Rojo 24 Vac/dc
●	100037718	8WD4420-OCC	Elemento de luz intermitente	Verde 24 Vac/dc
●	100016124	8WD4420-OCD	Elemento de luz intermitente	Amarillo 24 Vac/dc
●	100106033	8WD4420-OCE	Elemento de luz intermitente	Transparente 24 Vac/dc
●	100037719	8WD4420-OCF	Elemento de luz intermitente	Azul 24 Vac/dc
●	100273561	8WD4440-OCB	Elemento de luz intermitente	Rojo 115 Vac
●	100273562	8WD4440-OCC	Elemento de luz intermitente	Verde 115 Vac
●	100273563	8WD4440-OCD	Elemento de luz intermitente	Amarillo 115 Vac
●	100273571	8WD4440-OCE	Elemento de luz intermitente	Transparente 115 Vac
●	100273565	8WD4440-OCF	Elemento de luz intermitente	Azul 115 Vac
●	100037745	8WD4450-OCB	Elemento de luz intermitente	Rojo 230 Vac
●	100139887	8WD4450-OCC	Elemento de luz intermitente	Verde 230 Vac
●	100139888	8WD4450-OCD	Elemento de luz intermitente	Amarillo 230 Vac
●	100273568	8WD4450-OCE	Elemento de luz intermitente	Transparente 230 Vac
●	100037746	8WD4450-OCF	Elemento de luz intermitente	Azul 230 Vac
> Elementos Acústicos				
	100037720	8WD4420-OFA	Elemento zumbador 85dB, sonido continuo o pulsante, ajustable	Negro 24 Vac/dc
●	100016125	8WD4420-OEA	Elemento de sirena, sonido continuo / sonido alternante, negro, 95 - 105 dB	Negro 24 Vac/dc
●	100045550	8WD4440-OFA	Elemento zumbador 85dB, sonido continuo o pulsante, ajustable	Negro 115 Vac
●	100037724	8WD4450-OFA	Elemento zumbador 85dB, sonido continuo o pulsante, ajustable	Negro 230 Vac

Precio de lista USD
206
206
206
206
206
183
183
183
183
183
183
183
183
183
183
103
105
117
117

(*) El Precio Lista no incluye IVA vigente
Precios sujetos a cambio sin previo aviso

► Balizas línea 8WD44 70mm Columnas y lámparas de señalización SIRIUS 8WD44

No. de Depósito	Referencia	Tipo	Descripción	Tensión	Precio de lista USD
► Accesorios de Conexión					
100016118	8WD4408-OAA	Elemento de conexión con tapa de cierre para montaje en tubos	Negro		62
100016119	8WD4408-OAB	Elemento de conexión con tapa de cierre para montaje en ángulo o suelo	Negro		61
► Accesorios de Montaje					
100016133	8WD4308-ODB	Base plástica para montaje en tubo	Para 70mm		31
100016132	8WD4308-ODA	Base con tubo de 100mm	Para 70mm		55
100037748	8WD4208-OEF	Tubo de montaje 100mm	Para 50 mm y 70 mm		37
● 100101753	8WD4308-OEE	Tubo de montaje 150mm	Para 50 mm y 70 mm		51
100273556	8WD4308-OEA	Tubo de montaje 250mm	Para 50 mm y 70 mm		35
● 100037833	8WD4308-OED	Tubo de montaje 1000mm	Para 50 mm y 70 mm		110
100016122	8WD4408-OCC	Ángulo para montaje de base	Para 50 mm y 70 mm		27
● 100016123	8WD4408-OCD	Ángulo para montaje en zócalo	Para 70mm		27

● Importación bajo pedido

No. de Depósito	Referencia	Tipo	Descripción	Tensión	Precio de lista USD
► Accesorios LEDs para base BA 15d					
● 100037733	8WD4428-6XB	LED para base BA 15d	Rojo	24 Vac/dc	67
● 100037734	8WD4428-6XC	LED para base BA 15d	Verde	24 Vac/dc	67
● 100037735	8WD4428-6XD	LED para base BA 15d	Amarillo	24 Vac/dc	67
● 100037736	8WD4428-6XE	LED para base BA 15d	Transparente	24 Vac/dc	74
● 100037737	8WD4428-6XF	LED para base BA 15d	Azul	24 Vac/dc	74
● 100045554	8WD4448-6XB	LED para base BA 15d	Rojo	115 Vac	67
● 100211423	8WD4448-6XC	LED para base BA 15d	Verde	115 Vac	67
● 100045555	8WD4448-6XD	LED para base BA 15d	Amarillo	115 Vac	67
● 100211408	8WD4448-6XE	LED para base BA 15d	Transparente	115 Vac	74
● 100045556	8WD4448-6XF	LED para base BA 15d	Azul	115 Vac	74
● 100045549	8WD4458-6XB	LED para base BA 15d	Rojo	230 Vac	67
● 100218311	8WD4458-6XC	LED para base BA 15d	Verde	230 Vac	67
● 100218312	8WD4458-6XD	LED para base BA 15d	Amarillo	230 Vac	67
● 100274132	8WD4458-6XE	LED para base BA 15d	Transparente	230 Vac	74
● 100274133	8WD4458-6XF	LED para base BA 15d	Azul	230 Vac	74

(*) El Precio Lista no incluye IVA vigente
Precios sujetos a cambio sin previo aviso

► Interruptores de posición SIRIUS 3SE5 (Fines de carrera)

Contactos móviles dobles que garantizan una elevada seguridad de contacto.
Contactos de acción instantánea.
Alto grado de confiabilidad.



Vástago de rodillo reforzado



Vástago de rodillo reforzado ejecución especial



Palanca de rodillo de ajuste fino 56mm

No. de Depósito	Tipo	Descripción	Precio de lista USD
> Abiertos (IP00)			
100014779	3SE5250-0CC05	Vástago sencillo de 21 mm.	27
> En caja de material aislante, ancho 31 mm., grado de protección IP66, 1NA + 1NC			
100014778	3SE5232-0HK21	Palanca de rodillo de ajuste fino de 10° en 10°. Ejecución especial para uso en ambientes polvorientos.	39
100041608	3SE5232-0HE10	Rodillo y palanca sencilla	38
100044857	3SE5232-0HC05	Vástago reforzado	26
100044856	3SE5232-0HD03	Vástago de rodillo Ejecución especial para uso en ambientes polvorientos.	33
> En caja metálica, ancho 40 mm., grado de protección IP67, 1NA + 1NC			
100026329	3SE5112-0CH50	Palanca de rodillo alargable de ajuste fino de 10° en 10°	75
100045259	3SE5112-0CH82	Palanca de varilla plástica de ajuste fino de 10° en 10°	82
● 100198661	3SE5112-0CB01	Vástago sencillo	50
100026299	3SE5112-0CD02	Vástago de rodillo	73
> En caja metálica, ancho 56 mm., grado de protección IP67, 1NA + 1NC			
100014770	3SE5122-0CE01	Rodillo y palanca sencilla, accionamiento de plástico	63
100161926	3SE5122-0CH01	Palanca de rodillo de ajuste fino de 10° en 10°	71
100034568	3SE5122-0CR01	Varilla elástica	63
100198666	3SE5122-0CB01	Vástago sencillo	50
100041604	3SE5122-0CD02	Vástago de rodillo	73

● Importación bajo pedido



Rodillo y palanca sencilla



Enclavamiento por resorte con desbloqueo de fuga por delante

(*) El Precio Lista no incluye IVA vigente
Precios sujetos a cambio sin previo aviso

02 SEGURIDAD

Protecciones en baja tensión SENTRON

La industria y la infraestructura requieren de una distribución de energía a prueba de fallas que debe cumplir requisitos cada vez más estrictos. Los componentes SENTRON ayudan de forma fiable a proteger personas, conductores e instalaciones contra el peligro de fallas eléctricas.



Para mayor información contactar a:



Robert Suarez Holguín
robert.suarez_holguin@siemens.com
Cel: +57 320 275 5261



Sandra Navarrete Melo
sandra.navarrete@siemens.com
Cel: +57 321 280 1634

(*) El Precio Lista no incluye IVA vigente
Precios sujetos a cambio sin previo aviso

SIEMENS



Pequeños interruptores automáticos SENTRON para montaje en riel DIN

Protección en AC y DC

(*) El Precio Lista no incluye IVA vigente
Precios sujetos a cambio sin previo aviso

Siemens S.A.S Colombia
Enero 2025

► Interruptores automáticos para montaje en riel din LÍNEA 5SL6 - para AC hasta 15kA

Curva tipo C
Aplicaciones Residenciales bajo IEC60898-1/-2
Máxima Tensión AC 250/440 Vac
Máxima Tensión DC 72 Vdc por polo

No. de Depósito	Tipo	Corriente Térmica In (A)	IEC 60898 Capacidad de ruptura en (kA)		Precio de lista USD
			127 Vac	230 Vac	
> Interruptores termomagnético de montaje en riel omega (DIN) monopolares					
100384551	5SL6105-7MB	0.5	15	6	12
100383960	5SL6101-7MB	1	15	6	12
100383961	5SL6102-7MB	2	15	6	12
100383962	5SL6104-7MB	4	15	6	12
100383963	5SL6106-7MB	6	15	6	7
100383964	5SL6110-7MB	10	10	6	7
100383965	5SL6116-7MB	16	10	6	7
100383966	5SL6120-7MB	20	10	6	7
100383967	5SL6125-7MB	25	10	6	7
100383968	5SL6132-7MB	32	10	6	7
100383969	5SL6140-7MB	40	15	6	8
100383980	5SL6150-7MB	50	15	6	8
100383981	5SL6163-7MB	63	15	6	8
> Interruptores termomagnético de montaje en riel omega (DIN) bipolares					
			220Vac	400Vac	
100384552	5SL6205-7MB	0.5	15	6	25
100383982	5SL6201-7MB	1	15	6	25
100383983	5SL6202-7MB	2	15	6	25
100383984	5SL6204-7MB	4	15	6	25
100383985	5SL6206-7MB	6	15	6	15
100383986	5SL6210-7MB	10	10	6	15
100356237	5SL6216-7MB	16	10	6	15
100383987	5SL6220-7MB	20	10	6	15
100383988	5SL6225-7MB	25	10	6	15
100383989	5SL6232-7MB	32	10	6	15
100383990	5SL6240-7MB	40	15	6	15
100383991	5SL6250-7MB	50	15	6	15
100287860	5SL6263-7MB	63	15	6	15

No. de Depósito	Tipo	Corriente Térmica In (A)	IEC 60898 Capacidad de ruptura en (kA)		Precio de lista USD
			220 Vac	400 Vac	
> Interruptores termomagnético de montaje en riel omega (DIN) tripolares					
100384553	5SL6305-7MB	0.5	15	6	32
100383992	5SL6301-7MB	1	15	6	32
100383993	5SL6302-7MB	2	15	6	32
100383994	5SL6304-7MB	4	15	6	32
100383995	5SL6306-7MB	6	15	6	25
100383996	5SL6310-7MB	10	10	6	25
100383997	5SL6316-7MB	16	10	6	25
100383998	5SL6320-7MB	20	10	6	25
100383999	5SL6325-7MB	25	10	6	25
100384000	5SL6332-7MB	32	10	6	25
100384001	5SL6340-7MB	40	15	6	26
100384002	5SL6350-7MB	50	15	6	26
100384003	5SL6363-7MB	63	15	6	26



(*) El Precio Lista no incluye IVA vigente
Precios sujetos a cambio sin previo aviso

► Interruptores automáticos para montaje en riel din LÍNEA 5SL4 - para AC hasta 20kA

Curva tipo C
Aplicaciones Residenciales bajo IEC60898-1/-2
Máxima Tensión AC 250/440 Vac
Máxima Tensión DC 72 Vdc por polo

No. de Depósito	Tipo	Corriente Térmica In (A)	IEC 60898 Capacidad de ruptura en (kA)		Precio de lista USD
► Interruptores termomagnéticos de montaje en riel omega (DIN) monopolares			127 Vac	230 Vac	
100400208	5SL4105-7RC	0.5	20	10	14
100273989	5SL4101-7	1	20	10	14
100395930	5SL4102-7RC	2	20	10	14
100395931	5SL4104-7RC	4	20	10	14
100395932	5SL4106-7RC	6	20	10	9
100395933	5SL4110-7RC	10	20	10	9
100395934	5SL4116-7RC	16	20	10	9
100395935	5SL4120-7RC	20	20	10	9
100395936	5SL4125-7RC	25	20	10	9
100395937	5SL4132-7RC	32	20	10	9
100395938	5SL4140-7RC	40	20	10	9
100395939	5SL4150-7RC	50	20	10	9
100395940	5SL4163-7RC	63	20	10	9
► Interruptores termomagnéticos de montaje en riel omega (DIN) bipolares			220Vac	400Vac	
100400220	5SL4205-7RC	0.5	20	10	37
100274083	5SL4201-7	1	20	10	37
100395941	5SL4202-7RC	2	20	10	37
100395942	5SL4204-7RC	4	20	10	37
100395943	5SL4206-7RC	6	20	10	17
100395944	5SL4210-7RC	10	20	10	17
100395945	5SL4216-7RC	16	20	10	17
100395946	5SL4220-7RC	20	20	10	17
100395947	5SL4225-7RC	25	20	10	17
100395948	5SL4232-7RC	32	20	10	18
100395949	5SL4240-7RC	40	20	10	19
100395950	5SL4250-7RC	50	20	10	19
100395951	5SL4263-7RC	63	20	10	19

No. de Depósito	Tipo	Corriente Térmica In (A)	IEC 60898 Capacidad de ruptura en (kA)		Precio de lista USD
► Interruptores termomagnéticos de montaje en riel omega (DIN) tripolares			220 Vac	400 Vac	
• 100400223	5SL4305-7RC	0.5	20	10	46
100274097	5SL4301-7	1	20	10	46
100395952	5SL4302-7RC	2	20	10	46
100395953	5SL4304-7RC	4	20	10	46
100395954	5SL4306-7RC	6	20	10	28
100395955	5SL4310-7RC	10	20	10	28
100395956	5SL4316-7RC	16	20	10	28
100395957	5SL4320-7RC	20	20	10	28
100395958	5SL4325-7RC	25	20	10	28
100395959	5SL4332-7RC	32	20	10	31
100395960	5SL4340-7RC	40	20	10	31
100395961	5SL4350-7RC	50	20	10	31
100395962	5SL4363-7RC	63	20	10	31
100027406	5SP4380-7	80	10	10	224
100027408	5SP4391-7	100	10	10	260



• Importación bajo pedido

(*) El Precio Lista no incluye IVA vigente
Precios sujetos a cambio sin previo aviso

► Interruptores automáticos DC para montaje en riel din LÍNEA 5SY5 para DC 10kA - 15kA

Estándar IEC / EN 60898-2 y UL 1077
Tensión de empleo para DC de 24 hasta 1000V y Tensión asignada para AC 250V/440V
Curva de disparo tipo C, disparo magnético entre 5 y 10 veces In.
Al conectar la corriente DC, tener en cuenta la polaridad especificada y conexión

No. de Depósito	Tipo	Corriente Térmica In (A)	IEC 60898 / IEC 60947-2 Capacidad de ruptura en (kA) DC	Precio de lista USD
> Interruptores termomagnéticos de montaje en riel omega (DIN) monoplares				
100028061	5SY5105-7	0.5	10 / 15	44
100020074	5SY5101-7	1	10 / 15	44
100020075	5SY5102-7	2	10 / 15	44
100042122	5SY5103-7	3	10 / 15	44
100028060	5SY5104-7	4	10 / 15	44
100020077	5SY5106-7	6	10 / 15	44
100020078	5SY5110-7	10	10 / 15	37
100028063	5SY5116-7	16	10 / 15	37
100028064	5SY5120-7	20	10 / 15	37
● 100028065	5SY5125-7	25	10 / 15	37
100028066	5SY5132-7	32	10 / 15	44
● 100028067	5SY5140-7	40	10 / 15	56
● 100028068	5SY5150-7	50	10 / 15	66
● 100028069	5SY5163-7	63	10 / 15	79
> Interruptores termomagnéticos de montaje en riel omega (DIN) bipolares				
● 100028070	5SY5205-7	0.5	10 / 15	123
100020080	5SY5201-7	1	10 / 15	123
100020081	5SY5202-7	2	10 / 15	123
100025586	5SY5203-7	3	10 / 15	123
100025831	5SY5204-7	4	10 / 15	123
100020082	5SY5206-7	6	10 / 15	123
100020084	5SY5210-7	10	10 / 15	103
100020086	5SY5216-7	16	10 / 15	103
100020087	5SY5220-7	20	10 / 15	103
● 100020088	5SY5225-7	25	10 / 15	103
100020089	5SY5232-7	32	10 / 15	123
100020090	5SY5240-7	40	10 / 15	154
● 100020091	5SY5250-7	50	10 / 15	186
● 100020092	5SY5263-7	63	10 / 15	216

● Importación bajo pedido

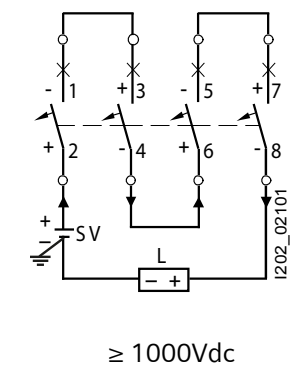
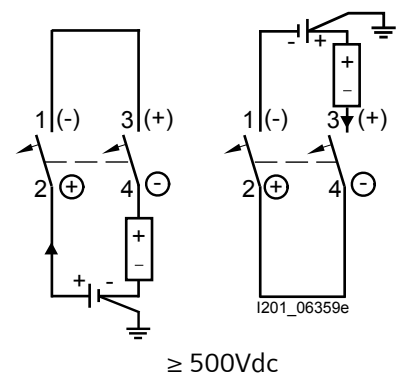
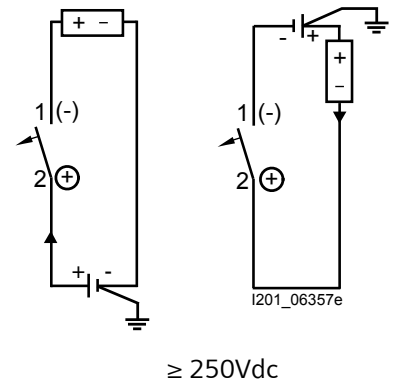

(*) El Precio Lista no incluye IVA vigente
Precios sujetos a cambio sin previo aviso

► Accesorios 5ST para interruptores RIEL DIN



5ST3010



5ST3020



5ST3030



5ST3040



5ST2504



5ST2508



5ST2503

No. de Depósito	Tipo	Descripción	Contactos Auxiliares	Empaque (Unidades)
► Accesorios para pequeños interruptores automáticos e interruptores diferenciales				
100020249	5ST3010	Contactos auxiliares (AS)	1NA+1NC	1
100026512	5ST3012	Contactos auxiliares	2NC	1
100020250	5ST3020	Contactos de alarma para señalización por falla	1NA+1NC	1
100096502	5ST3022	Contactos auxiliares de señalización por falla (FC)	2NC	1
● 100027366	5ST3030	Bobina de disparo emisión de corriente 110...415 Vac, 110...220 Vdc (ST)	-	5SL, 5SY, 5SP, 5SM, 5SU1
● 100027368	5ST3040	Bobina de mínima tensión 230 Vac (UR)	2 NA	1
● 100384380	5ST3805-1	Accesorio para adosar componente adicionales. Juego x 5 *	-	1

Precio de lista por unidad USD
24
27
37
37
69
137
19

No. de Depósito	Tipo	Descripción	Empaque (Unidades)	Precio de lista por unidad USD
► Bloques de distribución IEC 1000/1500 V AC/DC				
100181101	5ST2504	Bloque de distribución. 1 Polo, 80A, entrada/salida [3x 14-4AWG] / [8x 14-10AWG]	1	21
100207175	5ST2505	Bloque de distribución. 1 Polo, 125A, entrada/salida [1x 8-2AWG + 1x 14-4AWG] / [6x 14-4AWG]	1	44
100074830	5ST2507	Bloque de distribución. 1 Polo, 160A, entrada/salida [1x 8-2/0AWG] / [6x 14-4AWG]	1	75
100096551	5ST2508	Bloque de distribución. 1 Polo, 250A, entrada/salida [1x 2-4/0AWG] / [4x 16-8AWG + 5x 14-6AWG + 2x 14-2AWG]	1	103
100321074	5ST2511	Bloque de distribución. 1 Polo, 350A, entrada/salida [1x 3/0-350MCM] / [2x 14-2AWG + 5x 14-6AWG + 4x 14-8AWG]	1	107
100274113	5ST2501	Bloque de distribución. 4 Polos, 80A, entrada / salida [4 x 2,5-16mm ²] / [32x 1,5-10mm ²]	1	54
100274115	5ST2502	Bloque de distribución. 4 Polos, 125A, entrada / salida [4 x 6-35mm ²] / [20x 1,5-6mm ² + 8x 4-16mm ²]	1	56
100274116	5ST2503	Bloque de distribución. 4 Polos, 160A, entrada / salida [4x 10-50mm ²] / [32x 2,5-16mm ² + 12x 10-35mm ²]	1	166

Precio de lista por unidad USD
21
44
75
103
107
54
56
166

(*) El Precio Lista no incluye IVA vigente
Precios sujetos a cambio sin previo aviso

● Importación bajo pedido
* Se requiere para 5SU1+(AS/FC/ST/UR)

► Accesorios 5ST para interruptores riel

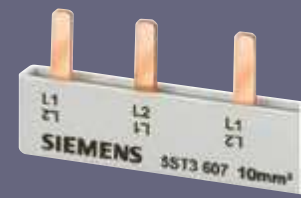

5ST3734



5ST3748



5ST3750



5SH5330



5ST3655



5SH5331

No. de Depósito	Tipo	Descripción	Empaque (Unidades) ²⁾	Precio de lista por unidad USD
> Peine de cobre 10MM2 63/100AMP¹⁾ sin espacio para accesorio 56 Polos = 1016MM longitud				
100281332	5ST3731	Barra colectora clavija protegido contra contacto, monopolar, sin tapas finales	1	33
100376986	5ST3735	Barra colectora clavija protegido contra contacto, bipolar, sin tapas finales	1	60
100197248	5ST3740	Barra colectora clavija protegido contra contacto, tripolar, sin tapas finales	1	66
• 100376987	5ST3746	Barra colectora clavija protegido contra contacto, tetrapolar, sin tapas finales	1	146
> Peine de cobre 16MM2 80/130AMP¹⁾ sin espacio para accesorio 56 Polos = 1016MM longitud				
100042423	5ST3701	Barras colectoras protección contra contactos, monopolar, sin tapa final	1	30
100042424	5ST3705	Barras colectoras protección contra contactos, bipolar, sin tapa final	1	75
100042194	5ST3710	Barras colectoras protección contra contactos, tripolar, sin tapa final	1	113
• 100107197	5ST3716	Barras colectoras protección contra contactos, tetrapolar, sin tapa final	1	171
> Accesorios				
100042129	5ST3750	Tapa final para clavija barra colectora bipolar y tripolar (cantidad mínima pedido 10 unidades) ²⁾	10	2
100042443	5ST3748	Tapa final para clavija barra colectora monopolar (cantidad mínima pedido 10 unidades) ²⁾	10	2
100028009	5ST3655	Protección contra contacto para conexiones libres amarillo (cantidad mínima pedido 10 unidades) ²⁾	10	4
100342277	5SH5330	Borne de conexión 25mm ² versión tipo vastago con aislamiento en parte trasera entrada de cables recta.	25	28
100342278	5SH5331	Borne de conexión 25mm ² versión tipo vastago con aislamiento en parte trasera entrada de cables derecha.	25	28

Notas:

- 1) De acuerdo con el punto de conexión (final/central).
- 2) La venta es por múltiplos de UE (unidades de empaque). Consultar condiciones de cantidades mínimas.

- Importación bajo pedido

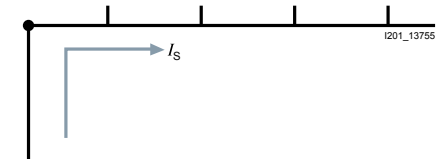

Conexión final 63/80 Amp.

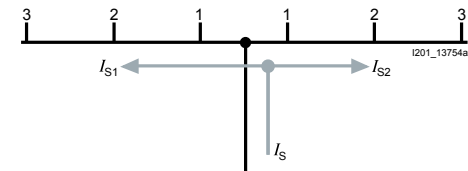

Conexión central 100/130 Amp.

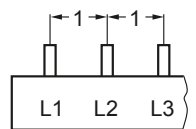

5ST3730

(*) El Precio Lista no incluye IVA vigente
Precios sujetos a cambio sin previo aviso

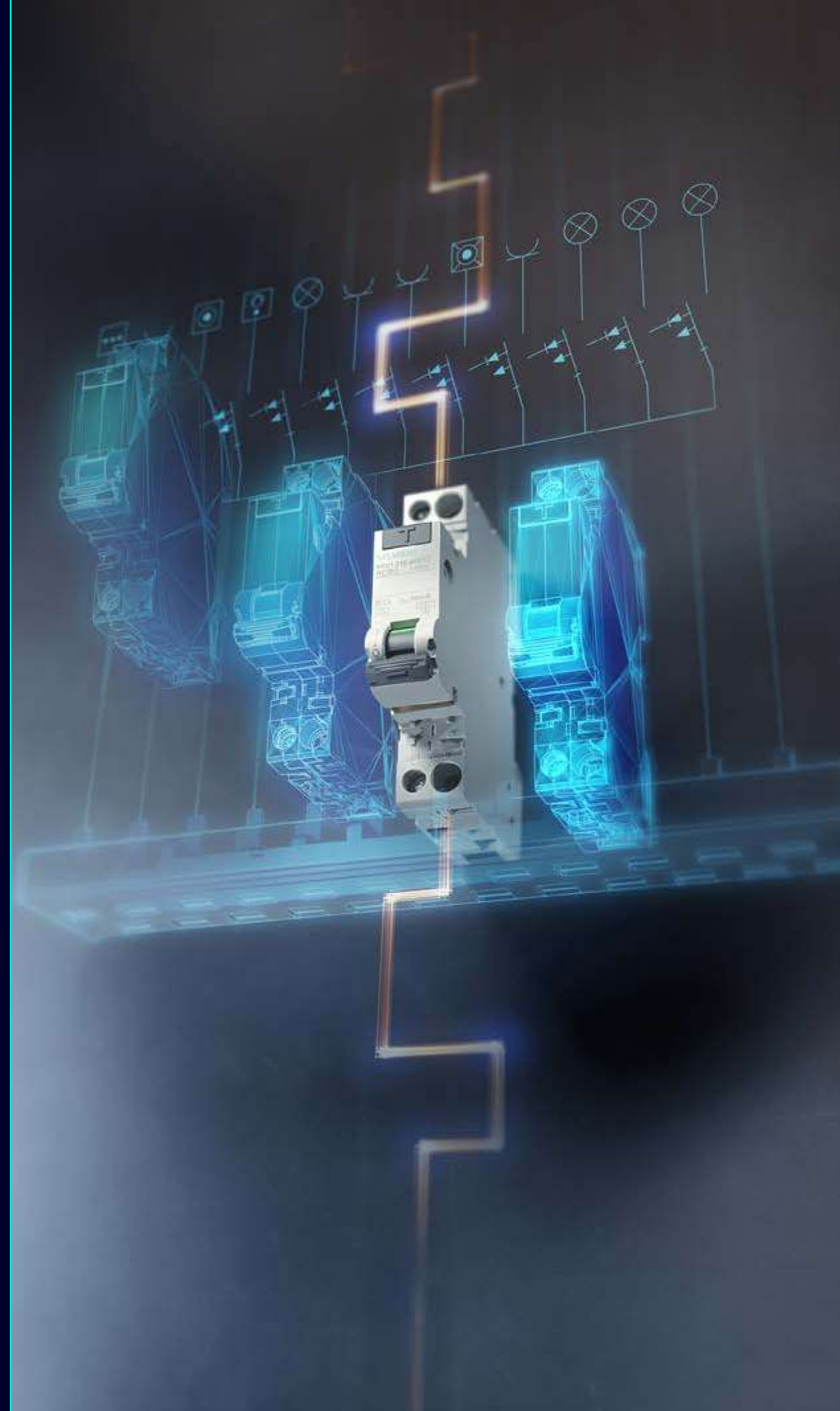

Interrupidores diferenciales **SENTRON** para montaje en riel DIN

Protección tipo A y tipo AC

Para mayor información contactar a:

Sandra Navarrete Melo
sandra.navarrete@siemens.com
Cel: +57 321 280 1634



(*) El Precio Lista no incluye IVA vigente
Precios sujetos a cambio sin previo aviso

Selecciona el tipo de protección correcto

Protección contra fallas eléctricas

“Protección contra contacto indirecto”

Protege a las personas en caso de contacto con electricidad externa:
Partes conductoras de equipos (máquinas eléctricas y electrodomésticos) ó Sistemas (calefacción y tuberías).

Protección complementaria

“Protección en caso de contacto directo” con $I_{\Delta n}=30\text{mA}$

Protege a los individuos cuando entran en contacto directo con una parte activa que se encuentra en condiciones normales de operación, en caso de que la protección básica no actúe.

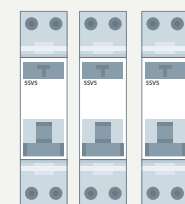

- Corriente alterna sinusoidal (tipo AC)
- Tensión DC pulsante (tipo A)

- Cargas eléctricas con convertidores de frecuencia monofásicos (tipo B)

- Corrientes DC residuales (tipo B/B+)

Cómo seleccionar el tipo de interruptor de corriente residual (RCCB)?

Antes de conectar equipos eléctricos a la red que requieran protección de corriente residual debes tener en cuenta los siguientes criterios de selección

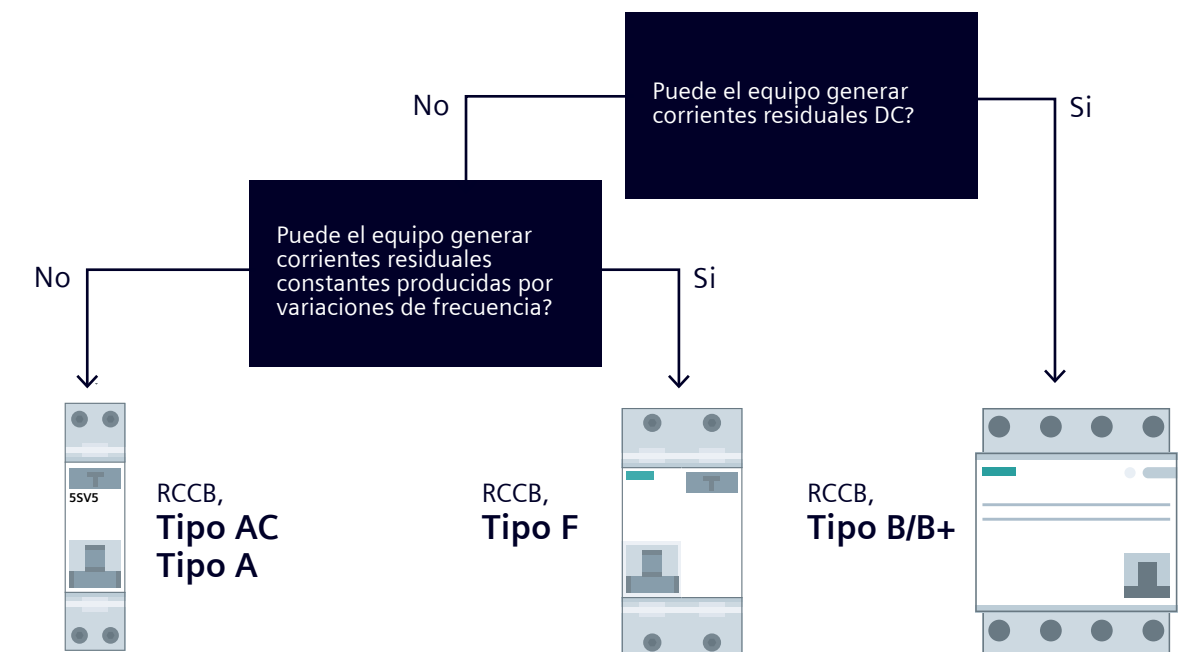

(*) El Precio Lista no incluye IVA vigente
Precios sujetos a cambio sin previo aviso

► Interruptores diferenciales

Protección para personas, equipos e instalaciones

No. de Depósito	Tipo	Corriente Termica	Sensibilidad (mA)	Tipo	Empaque (Unidades)	Precio de lista USD
> Interruptor combinado Bipolar diferencial + Termomagnético (RCBO)						
• 100329199	5SU1356-1KK25	25	30	TIPO AC	1	160
• 100402806	5SU1324-6FA25	25	30	TIPO A	1	138
> Interruptor diferencial bipolar						
100501603	5SV5111-0	16	10	TIPO AC	1	56
100404892	5SV5312-0	25	30	TIPO AC	1	57
100404893	5SV5314-0	40	30	TIPO AC	1	60
100404894	5SV5316-0	63	30	TIPO AC	1	88
• 100387203	5SV4317-0	80	30	TIPO AC	1	183
• 100321844	5SM3318-0KK	100	30	TIPO AC	1	458
> Interruptor diferencial tetrapolar						
100404895	5SV5342-0	25	30	TIPO AC	1	61
100404896	5SV5344-0	40	30	TIPO AC	1	65
100404897	5SV5346-0	63	30	TIPO AC	1	102
• 100373961	5SV4347-0	80	30	TIPO AC	1	191
> Interruptor diferencial bipolar						
• 100501607	5SV5612-0	25	300	TIPO AC	1	56
• 100429859	5SV5614-0	40	300	TIPO AC	1	59
• 100501608	5SV5616-0	63	300	TIPO AC	1	86
• 100410188	5SV4617-0	80	300	TIPO AC	1	164
• 100410189	5SM3618-0KK	100	300	TIPO AC	1	347
> Interruptor diferencial tetrapolar						
• 100429858	5SV5642-0	25	300	TIPO AC	1	58
• 100429857	5SV5644-0	40	300	TIPO AC	1	61
• 100501609	5SV5646-0	63	300	TIPO AC	1	99
• 100373962	5SV4647-0	80	300	TIPO AC	1	162
• 100916871*	5SV4348-0	100	30	TIPO AC	1	655
• 100916872*	5SV4648-0	100	300	TIPO AC	1	406

• Importación bajo pedido
* No admite accesorios

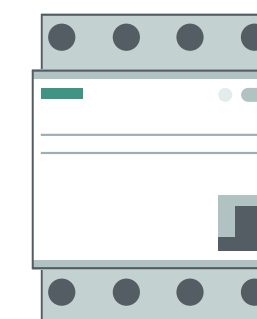
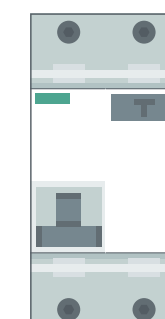
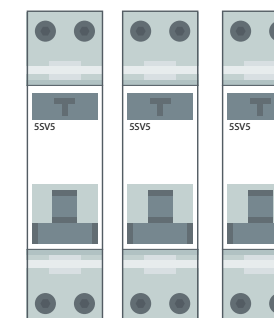

(*) El Precio Lista no incluye IVA vigente
Precios sujetos a cambio sin previo aviso

► Interruptor detector de arco para montaje en RIEL DIN Relé vigilante de corriente diferencial para montaje en RIEL DIN

No. de Depósito	Tipo	Corriente Térmica	Tensión Asignada Un	Tipo	Empaque	Precio de lista USD
> Bloque detector de arco 1+N						
● 100398274	5SM6011-2	16	230Vac		1	260
	Tipo	Corriente diferencial	Modelo	Tiempo de respuesta	Empaque	
> Monitor de corriente residual						
100040502	5SV8000-6KK	0,03...3 A. Tipo A 3...5 A. Tipo AC	Análogo (1 canal)	0,02...5 s	1	242
● 100069631	5SV8200-6KK	0,03...3 A. Tipo A 5...30 A. Tipo AC	Digital (4 canales)	0,02...10 s	1	504
	Tipo	Soporte	Diámetro Interior (mm)		Empaque	
> Transformador sumador de corriente						
100069629	5SV8701-0KK	Para riel DIN	30		1	88
100040503	5SV8703-0KK	Riel DIN 1) / Mural	70		1	128
100069626	5SV8704-0KK	Riel DIN 1) / Mural	105		1	187
● 100040504	5SV8705-0KK	Mural	140		1	397
100040505	5SV8706-0KK	Mural	210		1	586



5SM6011-2



5SV8000



5SV8200

● Importación bajo pedido

(*) El Precio Lista no incluye IVA vigente
Precios sujetos a cambio sin previo aviso

1 AÑO DE GARANTÍA

► Protecciones contra sobretensiones transitorias Línea 5SD7 - DPS

Sobretensiones Transitorias.

Se producen a causa de descargas de rayos, operaciones de maniobra en circuitos eléctricos y descargas electroestáticas. Las sobretensiones son muy cortas y tienen una duración del orden de millonésimas de segundo. No obstante, las tensiones suelen presentar niveles muy elevados y suponen un alto riesgo de causar daños o de destruir sistemas eléctricos y electrónicos. Para evitar que las sobretensiones destruyan los equipos eléctricos es necesario la utilización de pararrayos y descargadores de sobretensión.

Descargadores de sobretensión del tipo 2. Se instalan en el cuadro principal o en el cuadro secundario detrás de los descargadores de pararrayos del tipo 1. Protegen los sistemas de baja tensión contra sobretensiones transitorias debidas a la energía indirecta de rayos y operaciones de maniobra.

Características.

- Norma IEC 61643-11
- Instalación en riel DIN
- Con señalización visual mecánica de defecto que no consume energía adicional.
- El dispositivo de seccionamiento térmico que cada aparato lleva incluido proporciona una protección sumamente eficiente. En caso de una sobrecarga, el descargador de sobretensión es separado de la red, y la instalación sigue funcionando.
- Módulos de protección enchufables. A la hora de cambiar los módulos de protección no es necesario realizar trabajos de desmontaje en los cables eléctricos. Para medir el aislamiento sólo hay que quitar los módulos de protección, lo que garantiza el seccionamiento seguro de la red.
- Disponibles con un contacto de señalización remota que señala el fallo del aparato.



No. de Depósito	Tipo	Número de polos	Tensión máxima Uc (V) L-N	Corriente de descarga x fase I _{max} (kA)	Nivel de protección Up (kV)	Señalización remota	Precio de lista USD
> Descargadores de sobretensión, tipo 1, 10/350µs							
• 100376992	5SD7411-2	1P	800	35	≤ 4.5	Si	1.205
• 100074840	5SD7413-1	3P	350	75	≤ 1.5	Si	1.763
• 100027491	5SD7414-1	4P	350	100	≤ 1.5	Si	2.248
> Descargadores de sobretensión, tipo 1/Tipo 2, 8/20µs							
100391624	5SD7413-3	3P	335	150	≤ 1.2	Si	926
Descargadores de sobretensión, tipo 1 y 2, 10/350µs + 8/20µs							
• 100027671	5SD7443-1	3P	350	75	≤ 1.5	Si	1.892
100027672	5SD7444-1	4P	350	100	≤ 1.5	Si	2.417
> Descargadores de sobretensión, tipo 2, 8/20µs							
100027676	5SD7461-0	1P	350	40	≤ 1.4	No	169
• 100059720	5SD7461-1	1P	350	40	≤ 1.4	Si	218
> Descargadores de sobretensión, tipo 2, enchufable 8/20µs							
• 100020413	5SD7481-0	1P, N/PE	260	40	≤ 1.5	No	218
100074841	5SD7463-0	3P	350	40	≤ 1.4	No	493
• 100074842	5SD7463-1	3P	350	40	≤ 1.4	Si	624
100074846	5SD7473-1	3P	580	30	≤ 2.5	Si	763
100027451	5SD7464-0	4P	350	40	≤ 1.4	No	697
• 100070477	5SD7464-1	4P	350	40	≤ 1.4	Si	808
Accesorios para descargadores de sobretensión tipo enchufable							
• 100059724	5SD7468-1	Módulo enchufable para descargadores de sobretensión 5SD746 TIPO 2					146
• 100027455	5SD7488-0	Módulo enchufable para descargadores de sobretensión 5SD7481 TIPO 2					184
•	Importación bajo pedido						

(*) El Precio Lista no incluye IVA vigente
Precios sujetos a cambio sin previo aviso

SIEMENS



Interrupidores de Caja Moldeada SENTRON & SINOVA

Protección de línea AC/DC, protección arrancador,
generador, motor y tipo seccionador

(*) El Precio Lista no incluye IVA vigente
Precios sujetos a cambio sin previo aviso

Siemens S.A.S Colombia
Enero 2025

▶ Interruptores de Caja Moldeada SENTRON



INTERRUPTORES DE CAJA MOLDEADA SENTRON 3VM

> Eficiente y poderoso

La combinación perfecta de precio, desempeño, calidad confiable y pronta entrega, hace que el interruptor automático de caja moldeada 3VM sea la solución ideal cuando se trata del diseño, planeación, instalación y operación de su distribución de energía.

> Protección óptima

El interruptor de caja moldeada 3VM es óptimo para la protección en distribución de energía: para las tareas de protección de sobrecarga y de cortocircuito, está equipado con unidades de disparo termomagnéticas. Y gracias a su diseño compacto, siempre encaja, incluso en las condiciones de espacio más limitadas.

> Portafolio compacto

Es muy fácil seleccionar el interruptor adecuado: Además de contar con unidades básicas, también incluye todos los componentes y accesorios esenciales para adaptarse a diferentes aplicaciones básicas.



INTERRUPTORES DE CAJA MOLDEADA SENTRON 3VA

> Encontrar soluciones

Versátil y flexible: Cuenta con una amplia gama de accesorios que le permiten adaptarse a numerosas aplicaciones.

Ahorro de espacio: Diseño compacto que permite optimizar espacios en tableros y armarios de distribución.

> Minimiza el esfuerzo

Eficiente: Todos los datos de planificación e ingeniería disponibles a través de CAx y macros de EPLAN.

Rápido: Tecnología de conexión estándar e identificación única aceleran el montaje y la instalación.

Directo: Se puede acceder a la información técnica del producto a través de un código QR.

> Crear transparencia

Sin complicaciones: Fácil conexión a sistemas de gestión de nivel superior

Economía: La función de medición integrada hace que los flujos de energía sean transparentes e identifica los potenciales de ahorro

Flexible: Soporte de todas las conexiones de comunicación actuales

> Asegura la disponibilidad

Continuo: Supervisión óptima del sistema gracias a sistemas de contactos auxiliares y de alarma.

Confiable: Las excelentes propiedades de selectividad evitan las paradas de todo el sistema.

Seguro: Desconexión segura en caso de fallar por medio de la detección de corrientes residuales y diferenciales

(*) El Precio Lista no incluye IVA vigente
Precios sujetos a cambio sin previo aviso

► Interruptores de Caja Moldeada SENTRON

INTERRUPTORES DE CAJA MOLDEADA SENTRON 3VA1

Dimensiones compactas

Gracias a una profundidad de montaje de 70 mm y un tamaño de tapa de 45 mm, los interruptores automáticos de caja moldeada 3VA1 de tamaños 100 A, 160 A y 250 A están predestinados para la protección de cables y líneas en el área de la planta.

Para estas aplicaciones, también hay disponible una amplia gama de accesorios como adaptadores para la instalación, dispositivos de corriente residual y accionamientos motorizados.

Protección óptima

Cuentan con unidad de disparo termomagnéticas que proporciona protección contra sobrecargas y cortocircuitos. Ha sido desarrollado para la protección de instalaciones de forma económica y rentable de hasta 1000 A. Es adecuado para su uso en redes trifásicas, redes de AC y DC, aplicaciones especiales $I_{cu}=I_{cs}$ y en aplicaciones de hasta 400 Hz.

INTERRUPTORES DE CAJA MOLDEADA SENTRON 3VA2

Unidades de disparo electrónicas (ETU)

Los interruptores de caja moldeada 3VA2 cuentan con bobinas de Rogowski para la medición precisa de la corriente. Gracias a la alta precisión de la medición de la corriente, el interruptor 3VA2 es adecuado para la medición de la potencia y energía, además del monitoreo de corriente de falla de tierra.

Los interruptores electrónicos 3VA2 cuentan con:

- Rango de cortocircuito instantáneo dinámico
- Alta capacidad de ruptura
- La respuesta de protección selectiva de los interruptores de caja moldeada en relación con cada uno de ellos
- Respuesta de protección selectiva de los interruptores de caja moldeada en relación con otros dispositivos de protección, como fusibles de baja tensión etc.

Dimensiones compactas con expansiones de funciones

Además de su funcionalidad ampliada, el interruptor de caja moldeada 3VA2 también cuenta con dimensiones compactas para el montaje fijo, como una versión enchufable y una extraíble.

Un tamaño de cubierta de 70 mm (hasta 630 A) para el recorte de la puerta y una completa selección de clases de capacidad de ruptura de 55 kA a 150 kA (dependiendo del tamaño) a 440 V AC proporcionan la necesaria flexibilidad para la planificación.

A pesar de su tamaño compacto, el interruptor ofrece lo siguiente beneficios:

- Capacidad de ruptura extremadamente alta
- Selectividad total con la línea de interruptores SENTRON.



SINOVA 3VJ

Interruptores de Caja Moldeada

Simplemente eficiente

El portafolio de interruptores de caja moldeada SINOVA incluye todas las funciones para una distribución de energía rentable, confiable y segura. También cuenta con una amplia gama de accesorios que están diseñadas para una variedad de aplicaciones, dando a los usuarios total confianza a la combinación de equipos Siemens. Simplemente eficiente, esta es la familia SINOVA.

(*) El Precio Lista no incluye IVA vigente
Precios sujetos a cambio sin previo aviso

► Interruptores de Caja Moldeada SENTRON 3VJ

Protección de línea AC

Interruptores termomagnéticos SENTRON 3VJ 1 y 2 polos

Interruptores de caja moldeada SINOVA 3VJ con unidades de disparo termomagnéticas ofrecen la perfecta solución para infraestructura. Los MCCB's SINOVA son la primera opción para una selección de equipos costo-eficientes. Aseguran protección confiable en instalaciones con características funcionales que maximiza la experiencia para los usuarios.



(*) El Precio Lista no incluye IVA vigente
Precios sujetos a cambio sin previo aviso

No. de Depósito	Referencia	Regulación [A]		Capacidad de ruptura Icu [kA]		Precio de lista USD
		Térmica	Magnética	240V	240V	
> Interruptores termomagnéticos 3VJ, 1-Polo, fijos, capacidad de ruptura baja						
100916082	3VJ1096-3DA12-0AA0	16	450	25		34
100870377	3VJ1002-3DA12-0AA0	20	450	25		34
100879418	3VJ1092-3DA12-0AA0	25	500	25		34
100895326	3VJ1003-3DA12-0AA0	32	550	25		34
100895387	3VJ1004-3DA12-0AA0	40	550	25		34
100894770	3VJ1005-3DA12-0AA0	50	600	25		34
100903168	3VJ1006-3DA12-0AA0	63	850	25		34
100902269	3VJ1008-3DA12-0AA0	80	850	25		34
100895679	3VJ1010-3DA12-0AA0	100	1250	25		34
100903581	3VJ1012-3DA12-0AA0	125	1250	25		56

No. de Depósito	Referencia	Regulación [A]		Capacidad de ruptura Icu [kA]		Precio de lista USD
		Térmica	Magnética	240V	415V	
> Interruptores termomagnéticos 3VJ, 2-Polos, fijos, capacidad de ruptura baja						
100916083	3VJ1196-3DA22-0AA0	16	450	35	25	50
100911333	3VJ1102-3DA22-0AA0	20	450	35	25	50
100875692	3VJ1192-3DA22-0AA0	25	600	35	25	50
100894900	3VJ1103-3DA22-0AA0	32	600	35	25	50
100902412	3VJ1104-3DA22-0AA0	40	600	35	25	50
100902982	3VJ1105-3DA22-0AA0	50	600	35	25	50
100879246	3VJ1106-3DA22-0AA0	63	630	35	25	50
100869114	3VJ1108-3DA22-0AA0	80	800	35	25	50
100871214	3VJ1110-3DA22-0AA0	100	1000	35	25	50
100880300	3VJ1112-3DA22-0AA0	125	1250	35	25	80
100894751	3VJ1216-3DA22-0AA0	160	1600	35	25	105

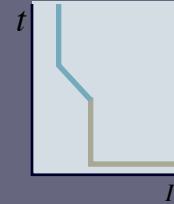

► Interruptores de Caja Moldeada SENTRON 3VJ

Protección de línea AC
Interruptores termomagnéticos SENTRON 3VJ fijos



No. de Depósito	Referencia	Regulación [A]		Capacidad de ruptura Icu [kA]		Precio de lista USD
		Térmica	Magnética	220-240V	415V	
► Interruptores termomagnéticos 3VJ, 3-Polos, fijos, capacidad de ruptura muy baja						
100915982	3VJ1096-1DA32-0AA0	16	450	25	18	59
100893866	3VJ1002-1DA32-0AA0	20	450	25	18	59
100903542	3VJ1092-1DA32-0AA0	25	500	25	18	59
100875410	3VJ1003-1DA32-0AA0	32	550	25	18	59
100870145	3VJ1004-1DA32-0AA0	40	550	25	18	59
100869729	3VJ1005-1DA32-0AA0	50	600	25	18	59
100895583	3VJ1006-1DA32-0AA0	63	850	25	18	59
100866588	3VJ1008-1DA32-0AA0	80	850	25	18	59
100868728	3VJ1010-1DA32-0AA0	100	1250	25	18	59
► Interruptores termomagnéticos 3VJ, 3-Polos, fijos, capacidad de ruptura baja						
100915983	3VJ1096-3DA32-0AA0	16	450	30	25	69
100866580	3VJ1002-3DA32-0AA0	20	450	30	25	69
100869745	3VJ1092-3DA32-0AA0	25	500	30	25	69
100880319	3VJ1003-3DA32-0AA0	32	550	30	25	69
100903491	3VJ1004-3DA32-0AA0	40	550	30	25	69
100880328	3VJ1005-3DA32-0AA0	50	600	30	25	69
100869738	3VJ1006-3DA32-0AA0	63	850	30	25	69
100880337	3VJ1008-3DA32-0AA0	80	850	30	25	69
100877501	3VJ1010-3DA32-0AA0	100	1250	30	25	69
100903025	3VJ1012-3DA32-0AA0	125	1250	30	25	110
100895546	3VJ1216-3DA32-0AA0	160	1600	35	25	150
► Interruptores termomagnéticos 3VJ, 3-Polos, fijos, capacidad de ruptura media						
100916084	3VJ1196-5DA32-0AA0	16	450	50	36	78
100911339	3VJ1102-5DA32-0AA0	20	450	50	36	78
100877973	3VJ1192-5DA32-0AA0	25	500	50	36	78
100880289	3VJ1103-5DA32-0AA0	32	550	50	36	78
100875618	3VJ1104-5DA32-0AA0	40	550	50	36	78
100895649	3VJ1105-5DA32-0AA0	50	600	50	36	78
100902601	3VJ1106-5DA32-0AA0	63	850	50	36	78
100895565	3VJ1108-5DA32-0AA0	80	850	50	36	78
100871081	3VJ1110-5DA32-0AA0	100	1250	50	36	78
100869124	3VJ1112-5DA32-0AA0	125	1250	50	36	125
100903129	3VJ1216-5DA32-0AA0	160	1600	50	36	162
100875705	3VJ1220-5DA32-0AA0	200	2000	50	36	204
100895194	3VJ1225-5DA32-0AA0	250	2500	50	36	227
100895297	3VJ1332-5DA32-0AA0	320	3200	50	36	297
100868871	3VJ1340-5DA32-0AA0	400	4000	50	36	297
100916085	3VJ1450-5DA32-0AA0	500	5000	50	36	394
100915984	3VJ1463-5DA32-0AA0	630	6300	50	36	420
► Interruptores termomagnéticos 3VJ, 3-Polos, fijos, capacidad de ruptura alta						
100879374	3VJ1220-7DA32-0AA0	200	2000	55	55	223
100877847	3VJ1225-7DA32-0AA0	250	2500	55	55	251
100870290	3VJ1332-7DA32-0AA0	320	3200	55	55	327
100869200	3VJ1340-7DA32-0AA0	400	4000	55	55	327
100916086	3VJ1450-7DA32-0AA0	500	5000	75	55	427
100915985	3VJ1463-7DA32-0AA0	630	6300	75	55	464

(*) El Precio Lista no incluye IVA vigente
Precios sujetos a cambio sin previo aviso

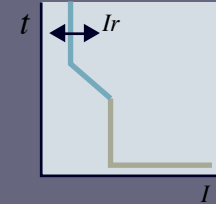

► Interruptores de Caja Moldeada SENTRON 3VJ

Protección de línea AC
Interruptores termomagnéticos SENTRON 3VJ regulables

No. de Depósito	Referencia	Regulación [A]		Capacidad de ruptura Icu [kA]		Precio de lista USD
		Térmica	Magnética	220-240V	415V	
► Interruptores termomagnéticos 3VJ, 3-Polos, regulables, capacidad de ruptura baja						
100916087	3VJ1196-3DB32-0AA0	11 ... 16	450	35	25	73
100911340	3VJ1102-3DB32-0AA0	16 ... 20	450	35	25	73
100895316	3VJ1192-3DB32-0AA0	20 ... 25	600	35	25	73
100894948	3VJ1103-3DB32-0AA0	25 ... 32	600	35	25	73
100877512	3VJ1104-3DB32-0AA0	32 ... 40	600	35	25	73
100877556	3VJ1105-3DB32-0AA0	40 ... 50	600	35	25	73
100710946	3VJ1106-3DB32-0AA0	50 ... 63	630	35	25	73
100710947	3VJ1108-3DB32-0AA0	63 ... 80	800	35	25	73
100710948	3VJ1110-3DB32-0AA0	80 ... 100	1000	35	25	73
100710987	3VJ1112-3DB32-0AA0	100 ... 125	1250	35	25	117
100710988	3VJ1216-3DB32-0AA0	128 ... 160	1600	35	25	152
► Interruptores termomagnéticos 3VJ, 3-Polos, regulables, capacidad de ruptura media						
100916088	3VJ1196-5DB32-0AA0	11 ... 16	450	50	36	80
100911335	3VJ1102-5DB32-0AA0	16 ... 20	450	50	36	80
100895683	3VJ1192-5DB32-0AA0	20 ... 25	600	50	36	80
100877690	3VJ1103-5DB32-0AA0	25 ... 32	600	50	36	80
100895638	3VJ1104-5DB32-0AA0	32 ... 40	600	50	36	80
100902392	3VJ1105-5DB32-0AA0	40 ... 50	600	50	36	80
100710991	3VJ1106-5DB32-0AA0	50 ... 63	630	50	36	80
100710992	3VJ1108-5DB32-0AA0	63 ... 80	800	50	36	80
100710993	3VJ1110-5DB32-0AA0	80 ... 100	1000	50	36	80
100710994	3VJ1112-5DB32-0AA0	100 ... 125	1250	50	36	127
100710995	3VJ1216-5DB32-0AA0	128 ... 160	1600	50	36	166
100710996	3VJ1220-5DB32-0AA0	160 ... 200	2000	50	36	207
100710997	3VJ1225-5DB32-0AA0	200 ... 250	2500	50	36	233
100870937	3VJ1332-5DB32-0AA0	256 ... 320	3200	50	36	303
100710998	3VJ1340-5DB32-0AA0	320 ... 400	4000	50	36	303
100733699	3VJ1450-5DB32-0AA0	400 ... 500	5000	50	36	401
100733701	3VJ1463-5DB32-0AA0	504 ... 630	6300	50	36	427

No. de Depósito	Referencia	Regulación [A]		Capacidad de ruptura Icu [kA]		Precio de lista USD
		Térmica	Magnética	220-240V	415V	
► Interruptores termomagnéticos 3VJ, 3-Polos, regulables, capacidad de ruptura alta						
100869257	3VJ1220-7DB32-0AA0	160 ... 200	2000	55	55	228
100870180	3VJ1225-7DB32-0AA0	200 ... 250	2500	55	55	255
100877751	3VJ1332-7DB32-0AA0	256 ... 320	3200	55	55	334
100902424	3VJ1340-7DB32-0AA0	320 ... 400	4000	55	55	334
100916089	3VJ1450-7DB32-0AA0	400 ... 500	5000	75	55	434
100916090	3VJ1463-7DB32-0AA0	504 ... 630	6300	75	55	479

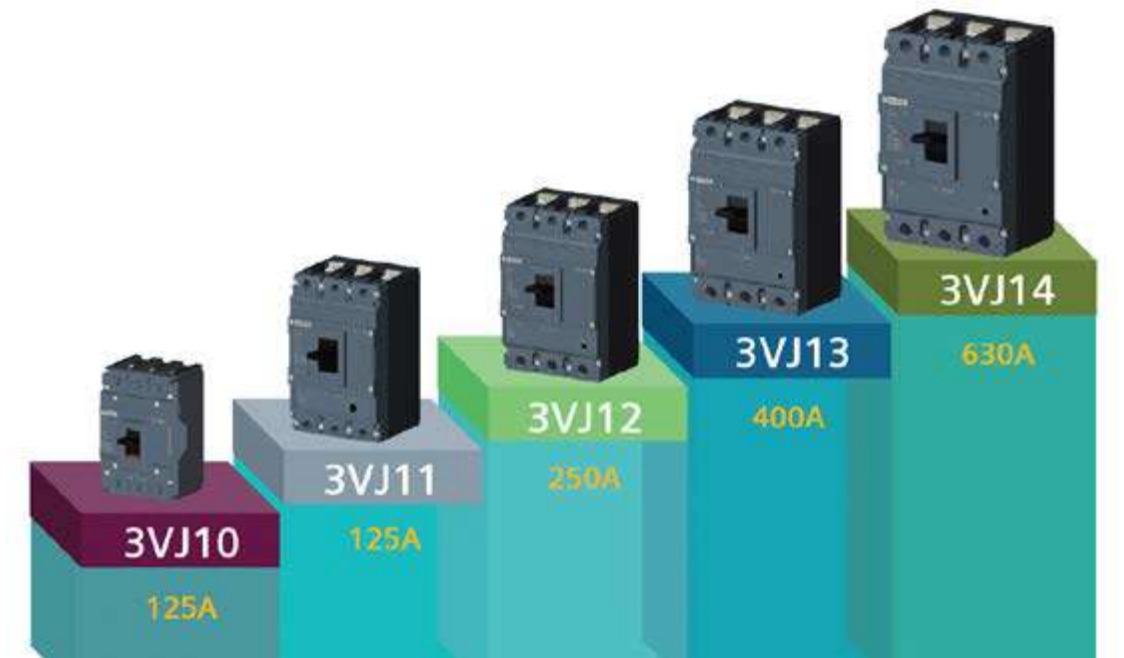

(*) El Precio Lista no incluye IVA vigente
Precios sujetos a cambio sin previo aviso

► Interruptores de Caja Moldeada SENTRON 3VJ

Protección de línea AC
Accesorios para interruptores SENTRON 3VJ

No. de Depósito	Referencia	Descripción	Compatibilidad				Precio de lista USD
			3VJ10	3VJ11	3VJ12	3VJ13 3VJ14	
> Contactos auxiliares y de alarma							
100714969	3VJ9018-0AN11	Contacto auxiliar 1CO montaje a la izquierda	✓				10
100714970	3VJ9218-0AN11	Contacto auxiliar 1CO montaje a la izquierda		✓	✓		10
100714971	3VJ9417-0AN11	Contacto auxiliar 1CO montaje a la izquierda				✓	11
100894732	3VJ9018-0AA11	Contacto de alarma 1CO montaje a la izquierda	✓				10
100894823	3VJ9118-0AA11	Contacto de alarma 1CO montaje a la izquierda		✓			10
100903523	3VJ9218-0AA11	Contacto de alarma 1CO montaje a la izquierda			✓		10
100875972	3VJ9417-0AA11	Contacto de alarma 1CO montaje a la izquierda				✓	11
100714972	3VJ9018-0AD11	Contacto auxiliar y de alarma 2CO montaje a la izquierda	✓				19
100714973	3VJ9118-0AD11	Contacto auxiliar y de alarma 2CO montaje a la izquierda		✓			21
100714974	3VJ9218-0AD11	Contacto auxiliar y de alarma 2CO montaje a la izquierda			✓		21
100714975	3VJ9417-0AD11	Contacto auxiliar y de alarma 2CO montaje a la izquierda				✓	23
> Disparadores auxiliares							
100915987	3VJ9018-0ST36	Bobina de disparo 220 V AC 50/60 Hz montaje a la derecha	✓				34
100714976	3VJ9218-0ST36	Bobina de disparo 220 V AC 50/60 Hz montaje a la derecha		✓	✓		35
100714977	3VJ9417-0ST36	Bobina de disparo 220 V AC 50/60 Hz montaje a la derecha				✓	39
> Mandos giratorios							
100714980	3VJ9018-0HD11	Accionamiento giratorio frontal prolongado para puerta IP65 con enclavamiento de puerta	✓				38
100714981	3VJ9118-0HD11	Accionamiento giratorio frontal prolongado para puerta IP65 con enclavamiento de puerta		✓			38
100714982	3VJ9218-0HD11	Accionamiento giratorio frontal prolongado para puerta IP65 con enclavamiento de puerta			✓		43
100714983	3VJ9417-0HD11	Accionamiento giratorio frontal prolongado para puerta IP65 con enclavamiento de puerta				✓	62



(*) El Precio Lista no incluye IVA vigente
Precios sujetos a cambio sin previo aviso

▶ Interruptores de Caja Moldeada SENTRON 3VJ

Protección de línea AC
Accesorios para interruptores SENTRON 3VJ

No. de Depósito	Referencia	Descripción	Compatibilidad					Precio de lista USD
			3VJ10	3VJ11	3VJ12	3VJ13	3VJ14	
> Accesorios de conexión								
100903659	3VJ9013-0ED00	Prolongador de conexiones frontal 3 piezas	✓					20
100879088	3VJ9113-0ED00	Prolongador de conexiones frontal 3 piezas		✓				20
100877817	3VJ9213-0ED00	Prolongador de conexiones frontal 3 piezas			✓			22
100880543	3VJ9313-0ED00	Prolongador de conexiones frontal 3 piezas				✓		36
100916091	3VJ9413-0ED00	Prolongador de conexiones frontal 3 piezas					✓	37
100915763	3VJ9018-0CA00	Separadores de fases, 2 unidades	✓					4
100915764	3VJ9218-0CA00	Separadores de fases, 2 unidades		✓	✓			4
100915765	3VJ9417-0CA00	Separadores de fases, 2 unidades				✓	✓	6
> Accesorios de montaje								
100878033	3VJ9417-0DH10	Prolongación de maneta				✓	✓	12
> Sistemas de bloqueo por candado								
100916092	3VJ9118-0LM10	Bloque mecánico por candado		✓				17
100916093	3VJ9218-0LM10	Bloque mecánico por candado			✓			17
100916094	3VJ9317-0LM10	Bloque mecánico por candado				✓	✓	22



(*) El Precio Lista no incluye IVA vigente
Precios sujetos a cambio sin previo aviso

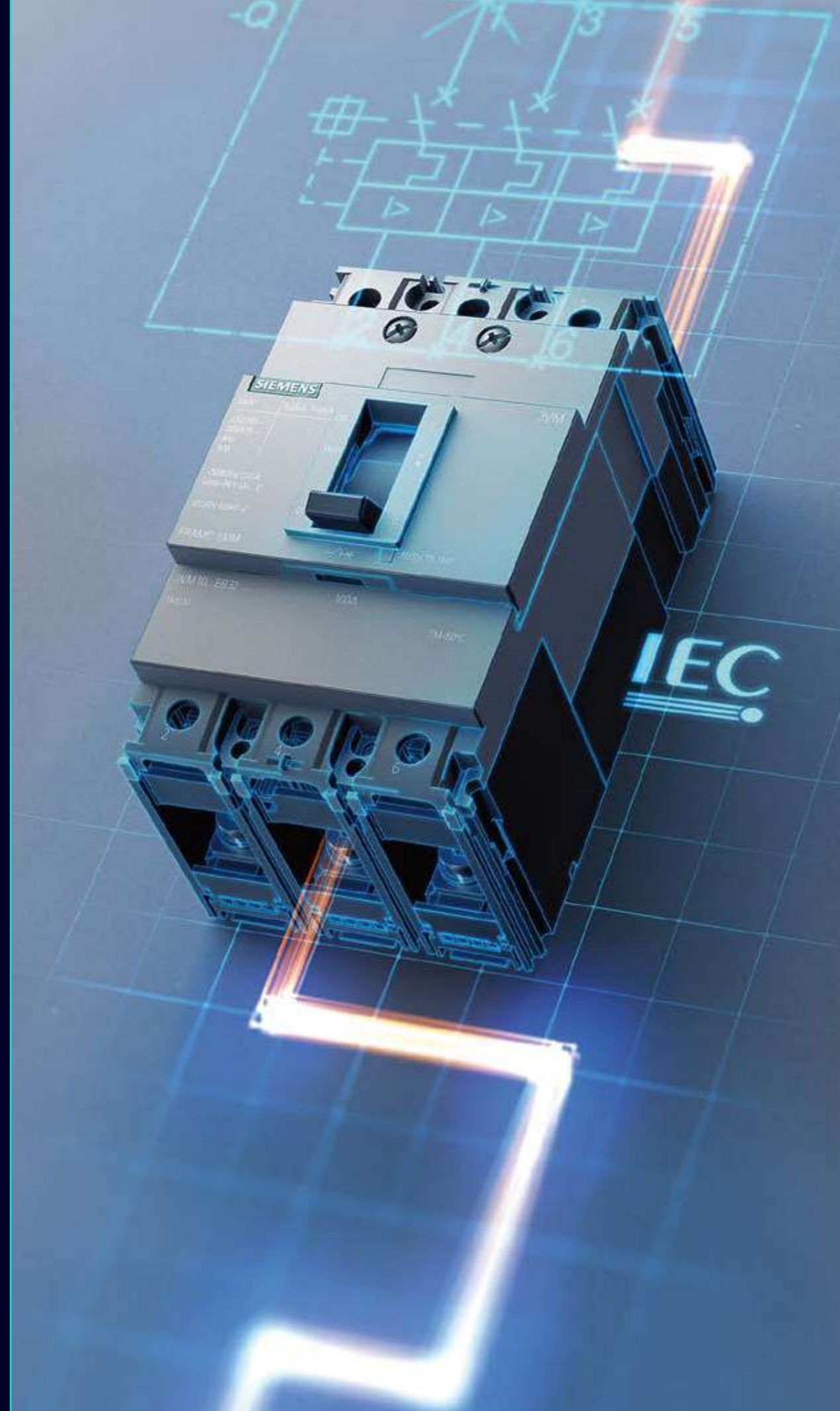

Interruptores de Caja Moldeada SENTRON 3VM

Protección de línea AC/DC, protección arrancador,
generador, motor y tipo seccionador

Características principales

- Diseño compacto
- Versiones de 1 a 4 polos
- Capacidades de ruptura hasta 85kA a 220-240 Vac
- Conexión fija y opción enchufable
- Unidades de disparo Termomagnéticas
- Óptimo para aplicaciones AD y DC
- No requieren derrateo hasta los +50°C
- Gama básica de accesorios compatible con todos los tamaños
- Interruptores tipo totalizador (no permiten ser motorizados)

(*) El Precio Lista no incluye IVA vigente
Precios sujetos a cambio sin previo aviso

► Interruptores de Caja Moldeada SENTRON 3VM

Protección de línea AC/DC, protección arrancador y tipo seccionador



INTERRUPTORES TERMOMAGNÉTICOS SENTRON 3VM FIJOS

No. de Depósito	Referencia	Regulación [A]		Capacidad de ruptura Icu [kA]			Precio de lista USD
		Térmica	Magnética	220-240V	440V	500V	
► Interruptores termomagnéticos 3VM, 3-Polos, fijos, capacidad de ruptura muy baja (Clase B)							
100363071	3VM1096-2ED32-0AA0	16	320	25	8	5	72
100346462	3VM1020-2ED32-0AA0	20	320	25	8	5	72
100346463	3VM1025-2ED32-0AA0	25	320	25	8	5	72
100346464	3VM1032-2ED32-0AA0	32	320	25	8	5	72
100346465	3VM1040-2ED32-0AA0	40	400	25	8	5	72
100346466	3VM1050-2ED32-0AA0	50	500	25	8	5	72
100346388	3VM1063-2ED32-0AA0	63	630	25	8	5	72
100346467	3VM1080-2ED32-0AA0	80	800	25	8	5	77
100346393	3VM1010-2ED32-0AA0	100	1000	25	8	5	88
► Interruptores termomagnéticos 3VM, 3-Polos, fijos, capacidad de ruptura baja (Clase N)							
100414369	3VM1096-3ED32-0AA0	16	320	36	16	5	78
100391163	3VM1020-3ED32-0AA0	20	320	36	16	5	78
100414370	3VM1025-3ED32-0AA0	25	320	36	16	5	78
100391453	3VM1032-3ED32-0AA0	32	320	36	16	5	78
100414371	3VM1040-3ED32-0AA0	40	400	36	16	5	78
100414372	3VM1050-3ED32-0AA0	50	500	36	16	5	78
100363072	3VM1063-3ED32-0AA0	63	630	36	16	5	78
100363331	3VM1080-3ED32-0AA0	80	800	36	16	5	79
100414373	3VM1010-3ED32-0AA0	100	1000	36	16	5	90
100346468	3VM1112-3ED32-0AA0	125	1250	36	16	7	157
100346469	3VM1116-3ED32-0AA0	160	1600	36	16	7	184

No. de Depósito	Referencia	Regulación [A]		Capacidad de ruptura Icu [kA]			Precio de lista USD
		Térmica	Magnética	220-240V	440V	500V	
► Interruptores termomagnéticos 3VM, 3-Polos, fijos, capacidad de ruptura media (Clase S)							
100347386	3VM1096-4ED32-0AA0	16	320	55	20	7	84
100347387	3VM1020-4ED32-0AA0	20	320	55	20	7	84
100347388	3VM1025-4ED32-0AA0	25	320	55	20	7	84
100347389	3VM1032-4ED32-0AA0	32	320	55	20	7	84
100347440	3VM1040-4ED32-0AA0	40	400	55	20	7	84
100347441	3VM1050-4ED32-0AA0	50	500	55	20	7	84
100347442	3VM1063-4ED32-0AA0	63	630	55	20	7	84
100347443	3VM1080-4ED32-0AA0	80	800	55	20	7	92
100347444	3VM1010-4ED32-0AA0	100	1000	55	20	7	93
100347445	3VM1112-4ED32-0AA0	125	1250	55	25	7	164
100347446	3VM1116-4ED32-0AA0	160	1600	55	25	7	192
100346470	3VM1220-4ED32-0AA0	200	2000	55	25	10	263
100346471	3VM1225-4ED32-0AA0	250	2500	55	25	10	269
100469241	3VM1332-4ED32-0AA0	320	3200	55	36	25	402
100469242	3VM1340-4ED32-0AA0	400	4000	55	36	25	402
100678738	3VM1450-4ED32-0AA0	500	5000	55	36	25	522
100469243	3VM1463-4ED32-0AA0	630	6300	55	36	25	574
► Interruptores termomagnéticos 3VM, 3-Polos, fijos, capacidad de ruptura alta (Clase M)							
100498979	3VM1220-5ED32-0AA0	200	2000	85	36	15	298
100678739	3VM1225-5ED32-0AA0	250	2500	85	36	15	330
• 100678890	3VM1332-5ED32-0AA0	320	3200	85	55	36	451
• 100678891	3VM1340-5ED32-0AA0	400	4000	85	55	36	455
100678892	3VM1450-5ED32-0AA0	500	5000	85	55	36	632
100498990	3VM1463-5ED32-0AA0	630	6300	85	55	36	639

(*) El Precio Lista no incluye IVA vigente
Precios sujetos a cambio sin previo aviso

► Interruptores de Caja Moldeada SENTRON 3VM

Protección de línea AC/DC, protección arrancador y tipo seccionador

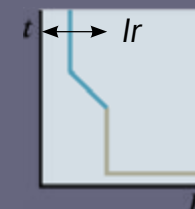

INTERRUPTORES TERMOMAGNÉTICOS SENTRON 3VM REGULABLES

No. de Depósito	Referencia	Regulación [A]		Capacidad de ruptura Icu [kA]			Precio de lista USD
		Térmica	Magnética	220-240V	440V	500V	
► Interruptores termomagnéticos 3VM, 3-Polos, regulables, capacidad de ruptura baja (Clase N)							
100346472	3VM1196-3EE32-0AA0	11 ... 16	320	36	16	5	83
100377065	3VM1120-3EE32-0AA0	14 ... 20	320	36	16	5	83
100346473	3VM1125-3EE32-0AA0	18 ... 25	320	36	16	5	83
100346474	3VM1132-3EE32-0AA0	22 ... 32	320	36	16	5	83
100346475	3VM1140-3EE32-0AA0	28 ... 40	400	36	16	5	88
100346476	3VM1150-3EE32-0AA0	35 ... 50	500	36	16	5	88
100346477	3VM1163-3EE32-0AA0	44 ... 63	630	36	16	5	88
100346478	3VM1180-3EE32-0AA0	56 ... 80	800	36	16	5	89
100346394	3VM1110-3EE32-0AA0	70 ... 100	1000	36	16	5	113
100346392	3VM1112-3EE32-0AA0	88 ... 125	1250	36	16	7	239
100346389	3VM1116-3EE32-0AA0	112 ... 160	1600	36	16	7	249

No. de Depósito	Referencia	Regulación [A]		Capacidad de ruptura Icu [kA]			Precio de lista USD
		Térmica	Magnética	220-240V	440V	500V	
► Interruptores termomagnéticos 3VM, 3-Polos, regulables, capacidad de ruptura media (Clase S)							
100346479	3VM1196-4EE32-0AA0	11 ... 16	320	55	25	7	95
100387204	3VM1120-4EE32-0AA0	14 ... 20	320	55	25	7	95
100346480	3VM1125-4EE32-0AA0	18 ... 25	320	55	25	7	95
100346481	3VM1132-4EE32-0AA0	22 ... 32	320	55	25	7	95
100346482	3VM1140-4EE32-0AA0	28 ... 40	400	55	25	7	92
100346483	3VM1150-4EE32-0AA0	35 ... 50	500	55	25	7	92
100346484	3VM1163-4EE32-0AA0	44 ... 63	630	55	25	7	92
100346485	3VM1180-4EE32-0AA0	56 ... 80	800	55	25	7	97
100346391	3VM1110-4EE32-0AA0	70 ... 100	1000	55	25	7	118
100346390	3VM1112-4EE32-0AA0	88 ... 125	1250	55	25	7	238
100346387	3VM1116-4EE32-0AA0	112 ... 160	1600	55	25	7	253
100346386	3VM1220-4EE32-0AA0	140 ... 200	2000	55	25	10	292
100346356	3VM1225-4EE32-0AA0	175 ... 250	2500	55	25	10	293
100496066	3VM1332-4EE32-0AA0	220 ... 320	3200	55	36	25	398
100469244	3VM1340-4EE32-0AA0	280 ... 400	4000	55	36	25	440
100629002	3VM1450-4EE32-0AA0	350 ... 500	5000	55	36	25	550
100469245	3VM1463-4EE32-0AA0	440 ... 630	6300	55	36	25	613

No. de Depósito	Referencia	Regulación [A]		Capacidad de ruptura Icu [kA]			Precio de lista USD
		Térmica	Magnética	220-240V	440V	500V	
► Interruptores termomagnéticos 3VM, 3-Polos, regulables, capacidad de ruptura alta (Clase M)							
100414912	3VM1220-5EE32-0AA0	140 ... 200	2000	85	36	15	301
100414913	3VM1225-5EE32-0AA0	175 ... 250	2500	85	36	15	351
100678893	3VM1332-5EE32-0AA0	220 ... 320	3200	85	55	36	469
100469246	3VM1340-5EE32-0AA0	280 ... 400	4000	85	55	36	464
100678894	3VM1450-5EE32-0AA0	350 ... 500	5000	85	55	36	609
100469247	3VM1463-5EE32-0AA0	440 ... 630	6300	85	55	36	692

(*) El Precio Lista no incluye IVA vigente
Precios sujetos a cambio sin previo aviso

► Interruptores de Caja Moldeada SENTRON 3VM

Protección de línea AC/DC, protección arrancador y tipo seccionador



3VM TM

3VM Seccionador

3VM 1-Polo

3VM 2-Polos

INTERRUPTORES MAGNÉTICOS SENTRON 3VM

No. de Depósito	Referencia	Regulación [A]		Capacidad de ruptura Icu [kA]			Precio de lista USD
		Térmica	Magnética	220-240V	440V	500V	
► Interruptores magnéticos 3VM, 3-Polos, regulables, capacidad de ruptura alta (Clase M)							
100496067	3VM1120-5MH32-0AA0	20	140 ... 320	85	36	10	104
100496068	3VM1132-5MH32-0AA0	32	220 ... 510	85	36	10	104
100484672	3VM1140-5MH32-0AA0	40	280 ... 640	85	36	10	104
100484673	3VM1150-5MH32-0AA0	50	350 ... 800	85	36	10	104
100484674	3VM1163-5MH32-0AA0	63	440 ... 1010	85	36	10	107
100484675	3VM1180-5MH32-0AA0	80	560 ... 1280	85	36	10	113
100484671	3VM1110-5MH32-0AA0	100	700 ... 1600	85	36	10	130
100496069	3VM1112-5MH32-0AA0	125	875 ... 2000	85	36	10	213
100484676	3VM1216-5MH32-0AA0	160	1120 ... 2560	85	36	15	276
100496581	3VM1220-5MH32-0AA0	200	1200 ... 2800	85	36	15	333
100482941	3VM1325-5MH32-0AA0	250	2000 ... 4000	85	55	36	343
100496582	3VM1332-5MH32-0AA0	320	2240 ... 4480	85	55	36	497
100482942	3VM1440-5MH32-0AA0	400	2400 ... 4800	85	55	36	507
100493337	3VM1450-5MH32-0AA0	500	2500 ... 5000	85	55	36	663

INTERRUPTORES TIPO SECCIONADOR SENTRON 3VM (SIN FUNCIÓN DE PROTECCIÓN)

► Interruptores tipo seccionador 3VM, 3-Polos, capacidad de ruptura alta (Clase M)								
●	100496070	3VM1225-1AA32-0AA0	250	-	85	36	15	301
●	100496071	3VM1340-1AA32-0AA0	400	-	85	55	36	405
●	100496072	3VM1463-1AA32-0AA0	630	-	85	55	36	439

● Importación bajo pedido

INTERRUPTORES TERMOMAGNÉTICOS SENTRON 3VM 1 Y 2 POLOS

No. de Depósito	Referencia	Regulación [A]		Capacidad de ruptura Icu [kA]		Precio de lista USD
		Térmica	Magnética	220-240V	380-415V	
► Interruptores termomagnéticos 3VM, 1-Polo, fijos, capacidad de ruptura baja (Clase N)						
100360365	3VM1196-3ED12-0AA0	16	320	25	5	47
100360366	3VM1120-3ED12-0AA0	20	320	25	5	47
100360367	3VM1125-3ED12-0AA0	25	320	25	5	47
100360368	3VM1132-3ED12-0AA0	32	320	25	5	47
100360369	3VM1140-3ED12-0AA0	40	400	25	5	47
100360370	3VM1150-3ED12-0AA0	50	500	25	5	47
100360371	3VM1163-3ED12-0AA0	63	630	25	5	47
100360372	3VM1180-3ED12-0AA0	80	800	25	5	51
100360373	3VM1110-3ED12-0AA0	100	1000	25	5	58
100360374	3VM1112-3ED12-0AA0	125	1250	25	5	84
100360375	3VM1116-3ED12-0AA0	160	1600	25	5	98
► Interruptores termomagnéticos 3VM, 2-Polos, fijos, capacidad de ruptura baja (Clase N)						
100360376	3VM1196-3ED22-0AA0	16	320	36	25	81
100360377	3VM1120-3ED22-0AA0	20	320	36	25	81
100360378	3VM1125-3ED22-0AA0	25	320	36	25	81
100360379	3VM1132-3ED22-0AA0	32	320	36	25	81
100360380	3VM1140-3ED22-0AA0	40	400	36	25	81
100360381	3VM1150-3ED22-0AA0	50	500	36	25	81
100360382	3VM1163-3ED22-0AA0	63	630	36	25	81
100360383	3VM1180-3ED22-0AA0	80	800	36	25	89
100360384	3VM1110-3ED22-0AA0	100	1000	36	25	104
100360385	3VM1112-3ED22-0AA0	125	1250	36	25	165
100360386	3VM1116-3ED22-0AA0	160	1600	36	25	191

(*) El Precio Lista no incluye IVA vigente
Precios sujetos a cambio sin previo aviso

► Interruptores de Caja Moldeada SENTRON 3VM

Protección de línea AC/DC, protección arrancador y tipo seccionador

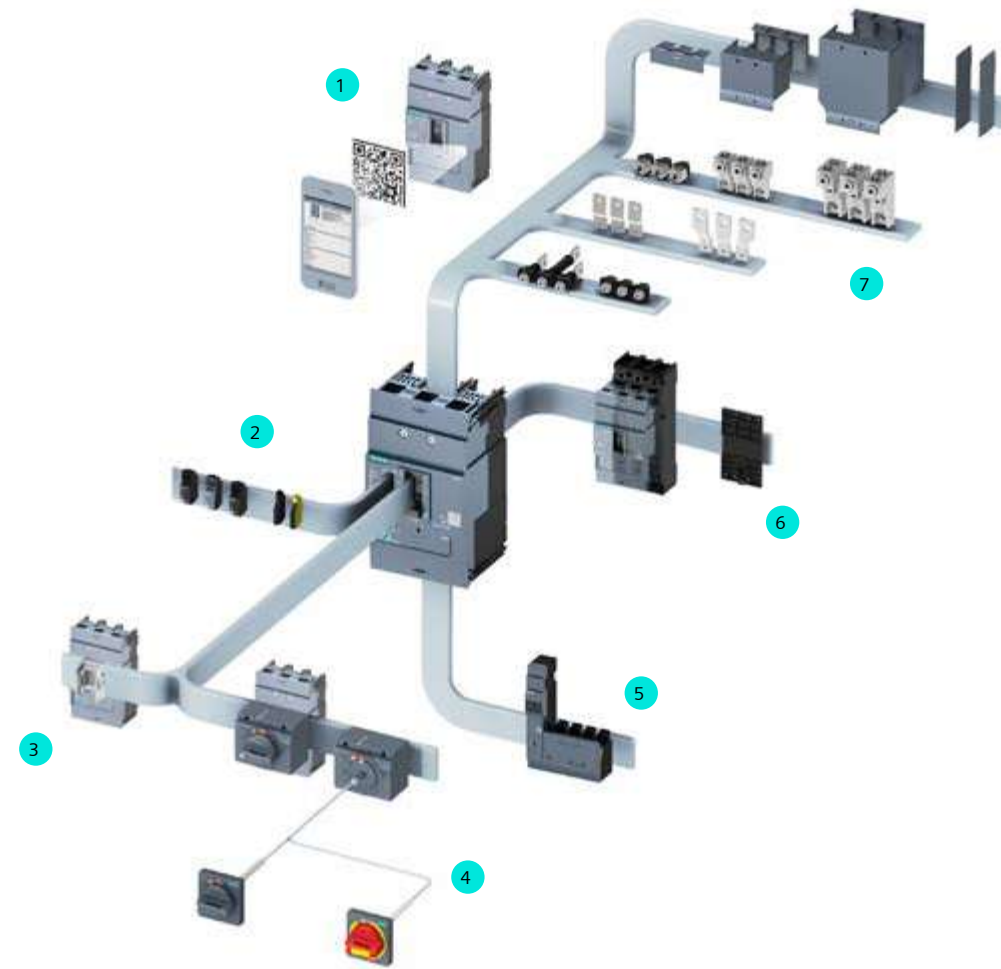

Accesorios para interruptores SENTRON 3VM

- 1 Knowledge Manager
- 2 Disparadores auxiliares y contactos
- 3 Sistemas de bloqueo por candado
- 4 Mandos giratorios
- 5 Módulos de corriente residual RCD
- 6 Accesorios de montaje
- 7 Accesorios de conexión

(*) El Precio Lista no incluye IVA vigente
Precios sujetos a cambio sin previo aviso



No. de Depósito	Referencia	Descripción	Compatibilidad			Precio de lista USD
			3VM10 3VM11	3VM12	3VM13 3VM14	
2 Disparadores auxiliares / Contactos auxiliares y de alarma						
	100365113	3VM9908-0BL33 Bobina de disparo 208-277 Vac / 220-250 Vdc	✓	✓	✓	58
	100499167	3VM9908-0BL30 Bobina de disparo 24 Vac / 24-30 Vdc	✓	✓	✓	72
	100366107	3VM9908-0BB25 Bobina de mínima tensión 208-230 Vac	✓	✓	✓	75
	100499163	3VM9908-0BB11 Bobina de mínima tensión 24 Vdc	✓	✓	✓	92
	100367045	3VM9988-0AA12 Contacto auxiliar 12-240 Vac / 12-250 Vdc	✓	✓	✓	24
	100365110	3VM9988-0AA13 Contacto auxiliar 12-24 Vac / 12-24 Vdc	✓	✓	✓	26
	100477323	3VM9988-0AB12 Contacto de alarma 12-240 Vac / 12-250 Vdc	✓	✓	✓	21
	100365111	3VM9988-0AB13 Contacto de alarma 12-24 Vac / 12-24 Vdc	✓	✓	✓	26
4 Mandos giratorios						
	100377696	3VM9117-0EK21 Accionamiento giratorio frontal estándar IP30/40	✓	-	-	58
	100377697	3VM9217-0EK21 Accionamiento giratorio frontal estándar IP30/40	-	✓	-	68
	100499718	3VM9417-0EK21 Accionamiento giratorio frontal estándar IP30/40	-	-	✓	86
	100377698	3VM9117-0FK21 Accionamiento giratorio frontal prolongado para puerta IP65	✓	-	-	59
	100377699	3VM9217-0FK21 Accionamiento giratorio frontal prolongado para puerta IP65	-	✓	-	67
	100473711	3VM9417-0FK21 Accionamiento giratorio frontal prolongado para puerta IP65	-	-	✓	99
	100346511	8UD1900-2WB00 Varilla extensora para accionamiento prolongado	✓	✓	✓	16
	100379317	8UD1900-2DA00 Adaptador 8x8mm para varilla extensora	✓	✓	✓	11

* El kit 3VM9113-0KP00 solo puede ser utilizado en los interruptores 3VM11

Accesorios para interruptores SENTRON 3VM

No. de Depósito	Referencia	Descripción	Compatibilidad			Precio de lista USD	
			3VM10 3VM11	3VM12	3VM13 3VM14		
6 Accesorios de montaje							
•	100385818	3VM9181-OSH10	Adaptador para montaje en riel DIN 1-Polo	✓	–	–	15
•	100385819	3VM9182-OSH10	Adaptador para montaje en riel DIN 2-Polos	✓	–	–	34
	100414566	3VM9187-OSH10	Adaptador para montaje en riel DIN 3-Polos	✓	–	–	31
•	100678895	3VM9113-OKP00	Kit de conversión fijo a echufable 3-Polos	✓*	–	–	158
•	100678896	3VM9213-OKP00	Kit de conversión fijo a echufable 3-Polos	–	✓	–	166
•	100678897	3VM9313-OKP00	Kit de conversión fijo a echufable 3-Polos	–	–	✓	448
	100466048	3VM9157-OSA10	Cubierta transparente acrílica para unidad de disparo (cantidad mínima pedido 5 unidades) ¹⁾	✓	–	–	3
	100466047	3VM9257-OSA10	Cubierta transparente acrílica para unidad de disparo (cantidad mínima pedido 5 unidades) ¹⁾	–	✓	–	3
	100496075	3VM9457-OSA10	Cubierta transparente acrílica para unidad de disparo (cantidad mínima pedido 5 unidades) ¹⁾	–	–	✓	4
7 Accesorios de conexión							
	100439479	3VM9152-OWA00	Separadores de fases, 2 unidades	✓	–	–	8
	100439490	3VM9252-OWA00	Separadores de fases, 2 unidades	–	✓	–	8
	100469248	3VM9482-OWA00	Separadores de fases, 2 unidades	–	–	✓	10
	100365114	3VM9153-OJA11	Borne tipo marco, 3 unidades, para cable Cu 1.5 mm ² - 70 mm ²	✓	–	–	16
	100418782	3VM9253-OJA12	Borne tipo marco, 3 unidades, para cable Cu 50 mm ² - 185 mm ²	–	✓	–	17
•	100469249	3VM9483-OJA13	Borne tipo marco, 3 unidades, para cable Cu 35 mm ² - 300 mm ²	–	–	✓	73
	100501913	3VM9113-OJJ12	Borne para conductor redondo TA2.1 25...150 mm ² grande	✓	–	–	45
	100655519	3VM9253-OJB12	borne para conductor redondo TA1.2 35...185 mm ²	–	✓	–	26
	100565576	3VM9113-OJB11	borne para conductor redondo TA1.1 10...95 mm ²	✓	–	–	18
	100655517	3VM9383-OJB13	borne para conductor redondo TA1.5 50...300 mm ²	–	–	✓**	77
	100377700	3VM9153-0QB00	Prolongador de conexión, 3 unidades + 2 separadores de fase	✓	–	–	23
	100377701	3VM9253-0QB00	Prolongador de conexión, 3 unidades + 2 separadores de fase	–	✓	–	26
•	100496073	3VM9483-0QB00	Prolongador de conexión, 3 unidades + 2 separadores de fase	–	–	✓	47
3 Sistemas de bloqueo por candado							
•	100363089	3VM9188-0LB10	Sistema para bloqueo por candado	✓	✓	–	32
•	100496074	3VM9388-0LB10	Sistema para bloqueo por candado	–	–	✓	41

Notas:

1) La venta es por múltiplos de UE (unidades de empaque). Consultar condiciones de cantidades mínimas.

* El kit 3VM9113-OKP00 solo puede ser utilizado en los interruptores 3VM11

** Solo hasta 400 [A]

• Importación bajo pedido

(*) El Precio Lista no incluye IVA vigente
Precios sujetos a cambio sin previo aviso



Adaptador Riel DIN

Kit enchufable



Separadores de fase



Bornes tipo marco



Bloqueo por candado

► Interruptores de Caja Moldeada SENTRON 3VM

Protección de línea, protección arrancador y tipo seccionador

TABLA DE COMPATIBILIDAD DE ACCESORIOS

Compatibilidad de accesorios

Flexibilidad de accesorios	3VM				
	3VM 10	3VM 11	3VM 12	3VM 13	3VM 14
Contactos auxiliares y de alarma	•	•	•	•	•
Bobinas de disparo y de mínima tensión	•	•	•	•	•
Tecnología de conexión	•	•	•	•	•
Conexión enchufable		•	•	•	•
Mando giratorio frontal	•	•	•	•	•
Mando giratorio prolongado	•	•	•	•	•
Bloqueo por candado	•	•	•	•	•
Módulo de corriente residual 4 polos		•	•		
Adaptador para riel DIN	•	•			

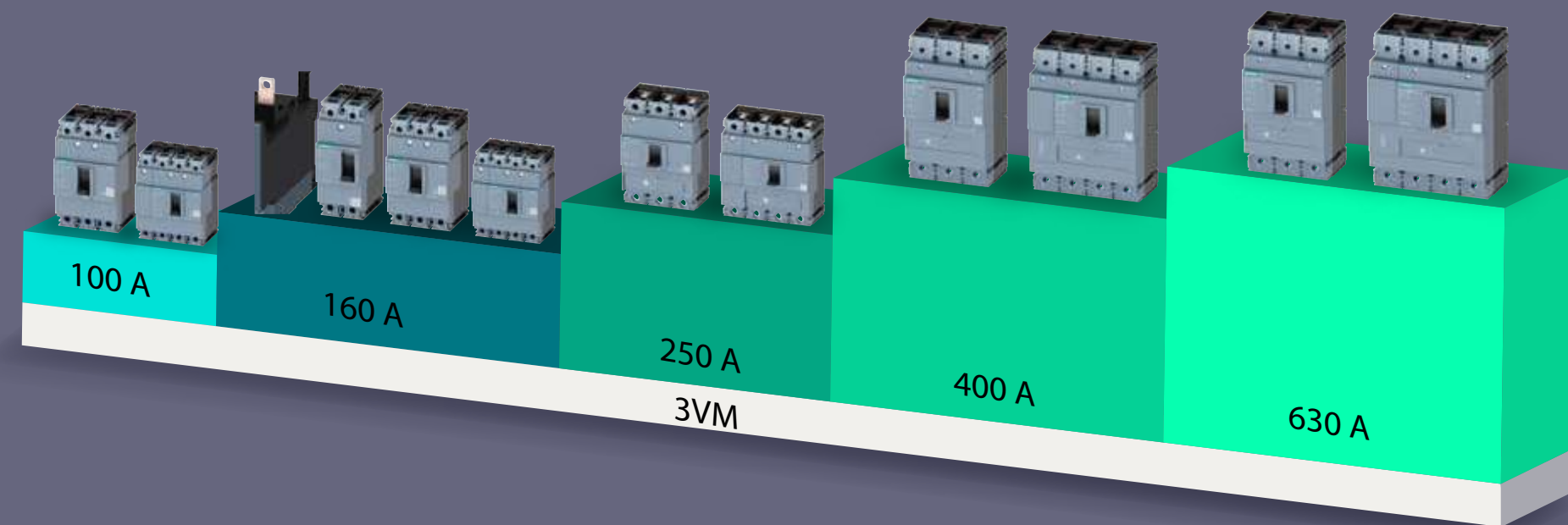

(*) El Precio Lista no incluye IVA vigente
Precios sujetos a cambio sin previo aviso

Dimensiones (En milímetros)



> 3VM10/11

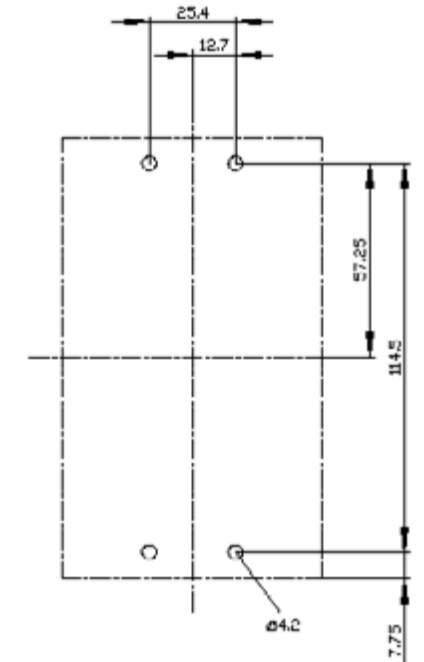
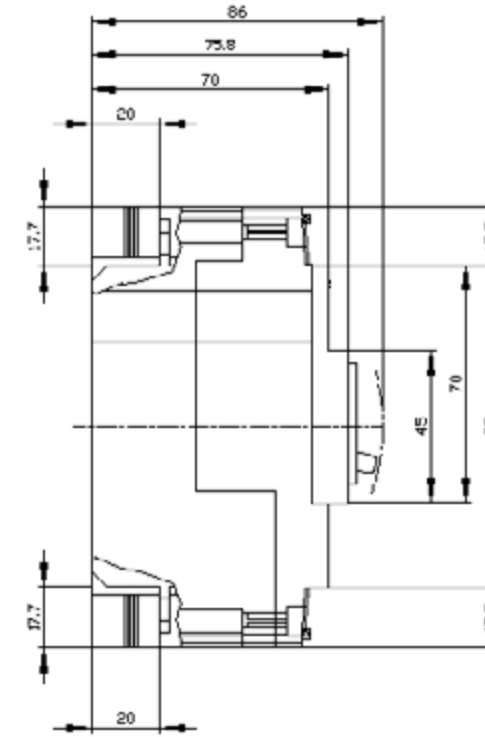
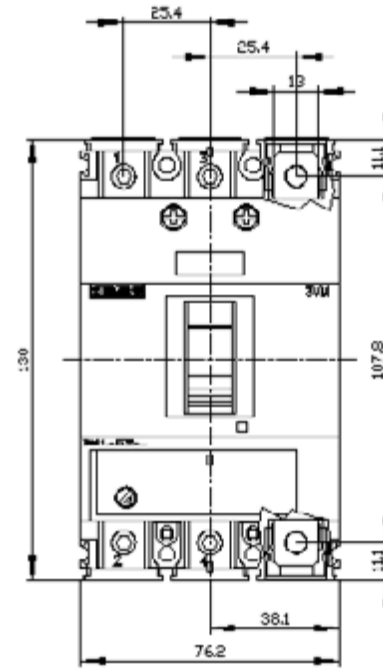

> 3VM12

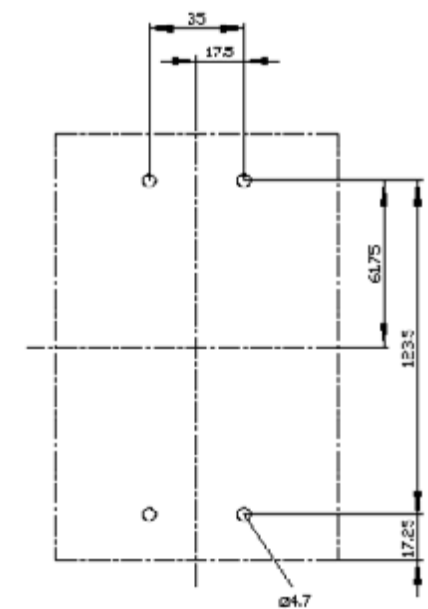
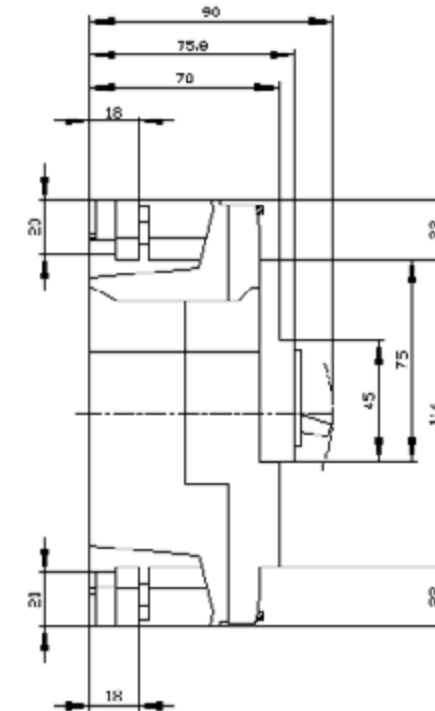
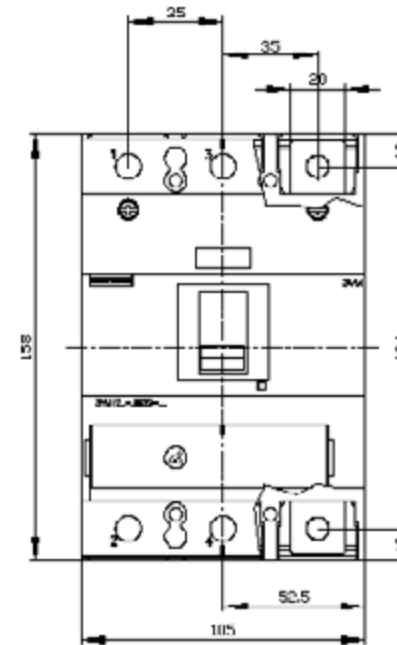

(* El Precio Lista no incluye IVA vigente
Precios sujetos a cambio sin previo aviso

Dimensiones (En milímetros)



> 3VM13/14

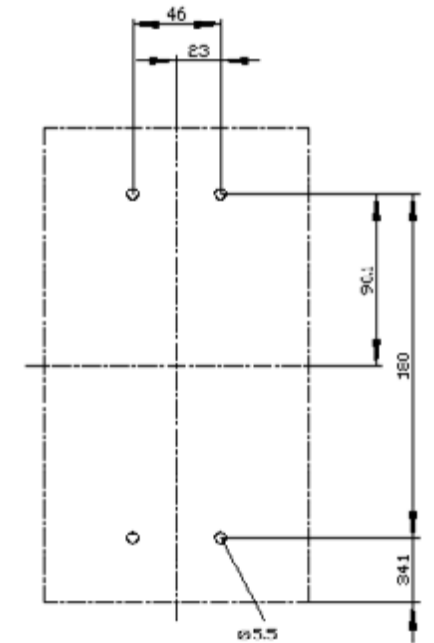
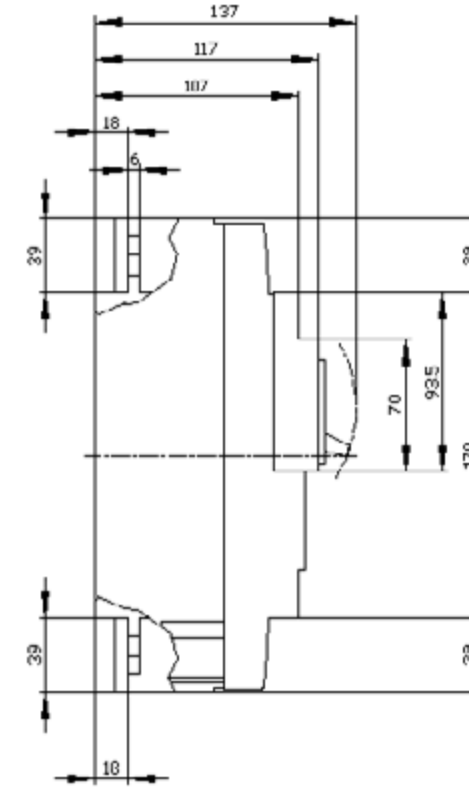
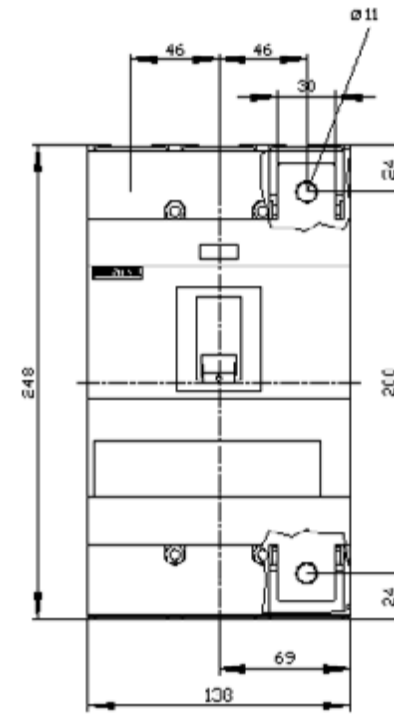

(*) El Precio Lista no incluye IVA vigente
Precios sujetos a cambio sin previo aviso

SIEMENS



Interrupidores de Caja Moldeada **SENTRON 3VA1**

Protección de línea AC/DC, protección arrancador
y tipo seccionador

(*) El Precio Lista no incluye IVA vigente
Precios sujetos a cambio sin previo aviso

Siemens S.A.S Colombia
Enero 2025

► Interruptores de Caja Moldeada SENTRON 3VA1

Protección de línea AC/DC, protección arrancador y tipo seccionador

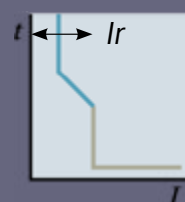

3VA1...-EE36-0AA0

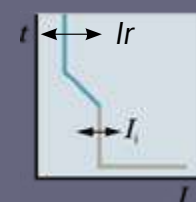

3VA1...-EF32-0AA0

INTERRUPTORES TERMOMAGNÉTICOS SENTRON 3VA REGULABLES

No. de Depósito	Referencia	Regulación [A]		Capacidad de ruptura Icu [kA]			Precio de lista USD
		Térmica	Magnética	220-240V	440V	500V	
> Interruptores termomagnéticos 3VA1, 3-Polos, regulables, capacidad de ruptura baja (Clase N)							
100331168	3VA1196-3EE36-0AA0	11 ... 16	320	36	16	7	149
100331169	3VA1120-3EE36-0AA0	14 ... 20	320	36	16	7	145
100331181	3VA1125-3EE36-0AA0	18 ... 25	320	36	16	7	145
100331182	3VA1132-3EE36-0AA0	22 ... 32	320	36	16	7	145
100331183	3VA1140-3EE36-0AA0	28 ... 40	400	36	16	7	145
100331184	3VA1150-3EE36-0AA0	35 ... 50	500	36	16	7	145
100331185	3VA1163-3EE36-0AA0	44 ... 63	630	36	16	7	145
100331186	3VA1180-3EE36-0AA0	56 ... 80	800	36	16	7	157
100331187	3VA1110-3EE36-0AA0	70 ... 100	1000	36	16	7	180
100331014	3VA1112-3EE36-0AA0	88 ... 125	1250	36	16	7	282
100331015	3VA1116-3EE36-0AA0	112 ... 160	1600	36	16	7	326
> Interruptores termomagnéticos 3VA1, 3-Polos, regulables, capacidad de ruptura media (Clase S)							
100331016	3VA1196-4EE36-0AA0	11 ... 16	320	55	25	7	148
100331017	3VA1120-4EE36-0AA0	14 ... 20	320	55	25	7	148
100331018	3VA1125-4EE36-0AA0	18 ... 25	320	55	25	7	148
100331019	3VA1132-4EE36-0AA0	22 ... 32	320	55	25	7	148
100331020	3VA1140-4EE36-0AA0	28 ... 40	400	55	25	7	148
100331021	3VA1150-4EE36-0AA0	35 ... 50	500	55	25	7	148
100331022	3VA1163-4EE36-0AA0	44 ... 63	630	55	25	7	148
100331023	3VA1180-4EE36-0AA0	56 ... 80	800	55	25	7	162
100331024	3VA1110-4EE36-0AA0	70 ... 100	1000	55	25	7	184
100331025	3VA1112-4EE36-0AA0	88 ... 125	1250	55	25	7	287
100331026	3VA1116-4EE36-0AA0	112 ... 160	1600	55	25	7	331
100368637	3VA1220-4EF32-0AA0	140 ... 200	1000 ... 2000	55	25	10	442
100368638	3VA1225-4EF32-0AA0	175 ... 250	1250 ... 2500	55	25	10	494
100439981	3VA1332-4EF32-0AA0	220 ... 320	1600 ... 3200	55	25	25	620
100439508	3VA1340-4EF32-0AA0	280 ... 400	2000 ... 4000	55	25	25	773
100439982	3VA1450-4EF32-0AA0	350 ... 500	2500 ... 5000	55	25	25	873
100439530	3VA1463-4EF32-0AA0	440 ... 630	2520 ... 5040	55	25	25	1.013

(*) El Precio Lista no incluye IVA vigente
Precios sujetos a cambio sin previo aviso



3VA10/11



3VA12



3VA13/14

No. de Depósito	Referencia	Regulación [A]		Capacidad de ruptura Icu [kA]			Precio de lista USD
		Térmica	Magnética	220-240V	440V	500V	
> Interruptores termomagnéticos 3VA1, 3-Polos, regulables, capacidad de ruptura alta (Clase M)							
100330976	3VA1196-5EE36-0AA0	11 ... 16	320	85	36	10	162
100330977	3VA1120-5EE36-0AA0	14 ... 20	320	85	36	10	162
100330979	3VA1125-5EE36-0AA0	18 ... 25	320	85	36	10	162
100330981	3VA1132-5EE36-0AA0	22 ... 32	320	85	36	10	162
100330984	3VA1140-5EE36-0AA0	28 ... 40	400	85	36	10	162
100330985	3VA1150-5EE36-0AA0	35 ... 50	500	85	36	10	162
100330986	3VA1163-5EE36-0AA0	44 ... 63	630	85	36	10	162
100330988	3VA1180-5EE36-0AA0	56 ... 80	800	85	36	10	176
100330989	3VA1110-5EE36-0AA0	70 ... 100	1000	85	36	10	200
100330990	3VA1112-5EE36-0AA0	88 ... 125	1250	85	36	10	314
100330991	3VA1116-5EE36-0AA0	112 ... 160	1600	85	36	10	362
100351971	3VA1220-5EF32-0AA0	140 ... 200	1000 ... 2000	85	36	15	484
100351972	3VA1225-5EF32-0AA0	175 ... 250	1250 ... 2500	85	36	15	545
100439987	3VA1332-5EF32-0AA0	220 ... 320	1600 ... 3200	85	36	36	743
100439509	3VA1340-5EF32-0AA0	280 ... 400	2000 ... 4000	85	36	36	806
100439988	3VA1450-5EF32-0AA0	350 ... 500	2500 ... 5000	85	36	36	975
100439531	3VA1463-5EF32-0AA0	440 ... 630	2520 ... 5040	85	36	36	1.051

INTERRUPTORES TERMOMAGNÉTICOS SENTRON 3VA REGULABLES

> Interruptores termomagnéticos 3VA1, 3-Polos, regulables, capacidad de ruptura muy alta (Clase H)

• 100440003	3VA1332-6EF32-0AA0	220 ... 320	1600 ... 3200	100	55	55	877
• 100440004	3VA1340-6EF32-0AA0	280 ... 400	2000 ... 4000	100	55	55	877
• 100440005	3VA1450-6EF32-0AA0	350 ... 500	2500 ... 5000	100	55	55	1.162
• 100440006	3VA1463-6EF32-0AA0	440 ... 630	2520 ... 5040	100	55	55	1.252

Interruptores termomagnéticos 3VA1, 3-Polos, regulables, capacidad de ruptura super alta (Clase C)

• 100678898	3VA1332-7EF32-0AA0	220 ... 320	1600 ... 3200	200	70	70	956
• 100503581	3VA1340-7EF32-0AA0	280 ... 400	2000 ... 4000	200	70	70	956
• 100678899	3VA1450-7EF32-0AA0	350 ... 500	2500 ... 5000	200	70	70	1.252
• 100679060	3VA1463-7EF32-0AA0	440 ... 630	2520 ... 5040	200	70	70	1.352

• Importación bajo pedido

(*) El Precio Lista no incluye IVA vigente
Precios sujetos a cambio sin previo aviso



3VA1...-5MH3.-0AA0

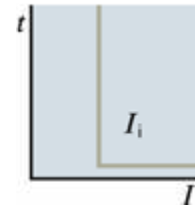

INTERRUPTORES MAGNÉTICOS SENTRON 3VA PARA PROTECCIÓN DE CORTOCIRCUITOS

No. de Depósito	Referencia	I empleo [A]	Ajuste magnético [A]	Capacidad de ruptura Icu [kA]			Precio de lista USD
				220-240V	440V	500V	
> Interruptores magnéticos 3VA1, 3-Polos, regulables, capacidad de rupturruptura media (Clase M)							
100376996	3VA1163-5MH36-0AA0	63	440...1010	85	36	10	173
• 100376997	3VA1180-5MH36-0AA0	80	560 ... 1280	85	36	10	218
• 100376998	3VA1110-5MH36-0AA0	100	700 ... 1600	85	36	10	218
• 100376999	3VA1112-5MH36-0AA0	125	875 ... 2000	85	36	10	397
100377000	3VA1216-5MH32-0AA0	160	1120 ... 2560	85	36	15	432
100377001	3VA1220-5MH32-0AA0	200	1200 ... 2800	85	36	15	547
100466060	3VA1332-5MH32-0AA0	320	2240 ... 4480	85	36	36	848
100466061	3VA1450-5MH32-0AA0	500	2500 ... 5000	85	36	36	1.114
100600201	3VA1563-5MH32-0AA0	630	6400 ... 9450	85	55	36	1.324
100625053	3VA1580-5MH32-0AA0	800	6400 ... 9600	85	55	36	2.409



Interruptores magnéticos para protección de cortocircuitos, sin protección térmica o de sobrecarga

- Importación bajo pedido

(*) El Precio Lista no incluye IVA vigente
Precios sujetos a cambio sin previo aviso

► Interruptores de Caja Moldeada SENTRON 3VA1

Protección de línea AC/DC, protección arrancador y tipo seccionador

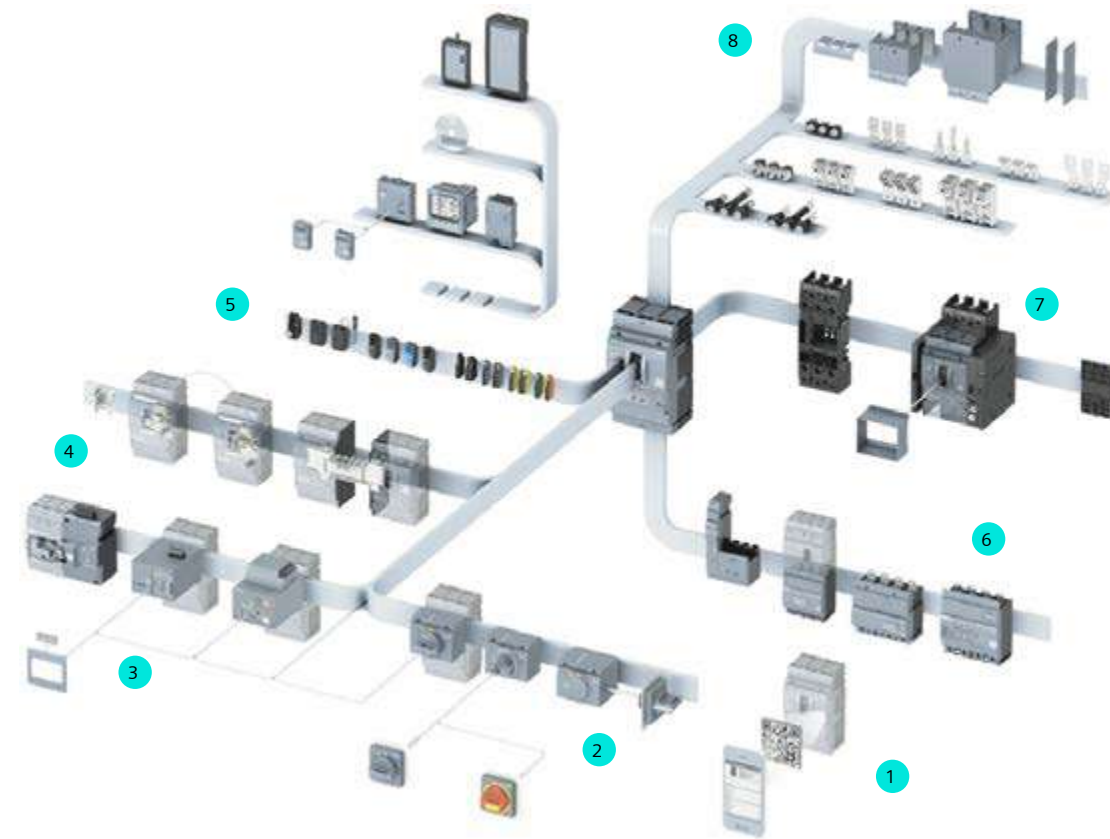

Accesorios para interruptores SENTRON 3VA1

- | | |
|---------------------------------------|---------------------------------------|
| 1 Knowledge Manager | 5 Disparadores auxiliares y contactos |
| 2 Mandos giratorios | 6 Módulos de corriente residual RCD |
| 3 Mandos motorizados | 7 Accesorios de montaje |
| 4 Enclavamientos mecánicos y bloqueos | 8 Accesorios de conexión |

Bobina de mínima tensión



Contactos auxiliares y de alarma

Bobina de disparo



Mando estándar



Mando prolongado



No. de Depósito	Referencia	Descripción	Compatibilidad				Precio de lista USD
			3VA10	3VA11	3VA12	3VA13 3VA14	
5 Disparadores auxiliares / Contactos auxiliares y de alarma							
100331216	3VA9988-0BA23	Bobina de disparo STL 208 - 230 Vac PARA 3VA1 - 3VA2	✓	✓	✓	✓	76
100331215	3VA9908-0BB25	Bobina de mínima tensión UVR 208 - 230 Vac PARA 3VA1 - 3VA2	✓	✓	✓	✓	97
100364007	3VA9988-0AA12	Contactos auxiliares contactos conmutados 240 Vac / Vdc	✓	✓	✓	✓	32
100331217	3VA9988-0AA13	Contactos auxiliares contactos conmutados 24 Vac / Vdc	✓	✓	✓	✓	32
100287080	3VA9988-0AB12	Bloque de alarma de disparo, contacto CO 240 Vac / Vdc	✓	✓	✓	✓	33
100331218	3VA9988-0AB13	Bloque de alarma de disparo contacto CO 24 Vac / Vdc	✓	✓	✓	✓	33
• 100374277	3VA9988-0AB32	Bloque de alarma de disparo por cortocircuito 240 Vac / Vdc	✓	✓	-	-	55
• 100331219	3VA9988-0AB33	Bloque de alarma de disparo por cortocircuito 24 Vac / Vdc	✓	✓	-	-	55
• 100374278	3VA9988-0AB34	Bloque de alarma de disparo por cortocircuito 240 Vac / Vdc	-	-	✓	✓	56
• 100466049	3VA9988-0AB35	Bloque de alarma de disparo por cortocircuito 24 Vac / Vdc	-	-	✓	✓	56
2 Mandos giratorios							
100331242	3VA9157-0EK11	Accionamiento giratorio estándar IEC IP30/40	✓	✓	-	-	45
• 100374186	3VA9257-0EK11	Accionamiento giratorio estándar IEC IP30/40	-	-	✓	-	51
100331245	3VA9467-0EK11	Accionamiento giratorio estándar IECIP30/40	-	-	-	✓	67
100331246	3VA9157-0FK21	Accionamiento giratorio para puerta con mando prolongado IEC IP65 con enclavamiento	✓	✓	-	-	101
100373204	3VA9257-0FK21	Accionamiento giratorio para puerta con mando prolongado IEC IP65 con enclavamiento	-	-	✓	-	116
100331248	3VA9467-0FK21	Accionamiento giratorio para puerta con mando prolongado IEC IP65 con enclavamiento	-	-	-	✓	167

• Importación bajo pedido

(*) El Precio Lista no incluye IVA vigente
Precios sujetos a cambio sin previo aviso

No. de Depósito	Referencia	Descripción	Compatibilidad				Precio de lista USD
			3VA10	3VA11	3VA12	3VA13 3VA14	
3 Accionamientos motorizados							
100331222	3VA9157-0HA20	Accionamiento motor estándar 110-230 Vac / 110-250 Vdc	✓	✓	–	–	401
100372355	3VA9257-0HA20	Accionamiento motor estándar 110-230 Vac / 110-250 Vdc	–	–	✓	–	520
100331223	3VA9467-0HA20	Accionamiento motor estándar 110-230 Vac / 110-250 Vdc	–	–	–	✓	649
4 Enclavamientos mecánicos y bloqueos							
100331239	3VA9088-0VM10	Enclavamiento posterior con varilla (para transferencias automáticas)	✓	✓	✓	✓	228
• 100331240	3VA9088-0VM30	Enclavamiento posterior con varilla (para transferencias automáticas) - interruptor extraíble	✓	✓	✓	✓	291
• 100331227	3VA9088-0VK10	Riel separador para placa de montaje	✓	✓	✓	✓	88
• 100331228	3VA9158-0VK20	Placa de montaje	–	✓	–	–	18
• 100387223	3VA9258-0VK20	Placa de montaje	–	–	✓	–	18
• 100331230	3VA9468-0VK20	Placa de montaje	–	–	–	✓	18
• 100346501	3VA9088-0LB10	Bloqueo por candado para interruptor 3VA	–	✓	✓	–	47
• 100346502	3VA9388-0LB10	Bloqueo por candado para interruptor 3VA	–	–	–	✓	53
6 Módulos de corriente residual RCD							
100373627	3VA9113-0RS20	Módulo de corriente diferencial RCD510 Tipo A, montaje lateral, $I_{\delta n} = 0,03...5A$, $\Delta t = 0...3000$ ms, $U_e = 127-480V$	–	✓	–	–	809
100346497	3VA9113-0RL20	Módulo de corriente diferencial RCD520 Tipo A, montaje lateral, $I_n = 160A$, $I_{\delta n} = 0,03...5A$, $\Delta t = 0...3000$ ms, $U_e = 100-480V$	–	✓	–	–	878
100388270	3VA9213-0RL20	Módulo de corriente diferencial RCD520 Tipo A, montaje lateral, $I_n = 250A$, $I_{\delta n} = 0,03...5A$, $\Delta t = 0...3000$ ms, $U_e = 100-480V$	–	–	✓	–	812
• 100377063	3VA9213-0RS20	Módulo de corriente diferencial RCD510 Tipo A, montaje lateral, $I_{\delta n} = 0,03...5A$, $\Delta t = 0...3000$ ms, $U_e = 127-480V$	–	–	✓	–	875
• 100679071	3VA9988-0BR10	Repuesto bobina de disparo para módulo RCD510	–	✓	✓	–	89
7 Accesorios de montaje							
100397171	3VA9213-0KD00	Kit completo conversión fijo a extraíble para interruptor automático 3VA	–	–	✓	–	389
100351263	3VA9323-0KD00	Kit completo conversión fijo a extraíble para interruptor automático 3VA	–	–	–	✓	1.051
100354807	3VA9987-0KD81	Manivela de extracción para kit extraíble	–	–	✓	✓	66
100351262	3VA9987-0KB00	Interruptor señalización posición accesorio para: Unidad plug-in y extraíble	–	–	✓	✓	58
100380472	3VA9987-0KC00	Conexión para comunicación accesorio para: Unidad Extraíble	–	–	✓	✓	267
100360280	3VA9987-0KD80	Conector de circuito auxiliar accesorio para: todas unidad extraíble 3VA	–	–	✓	✓	31
• 100378132	3VA9481-0WD30	Tapa cubrebornes de 3 polos, 1 ud	–	–	–	✓	31
• 100380832	3VA9483-0QB00	Alargador de conexiones frontal, 3 unidades	–	–	–	✓	75
• 100382886	3VA9252-0WA00	Separadores de fases, 2 uds	–	–	✓	–	12
100359904	3VA9482-0WA00	Separadores de fases, 2 uds	–	–	–	✓	15
•	Importación bajo pedido						



Accionamiento motorizado

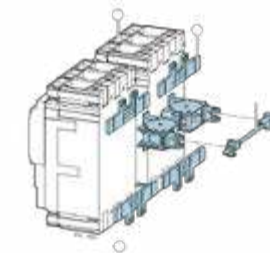

Enclavamiento posterior



Módulo RCD



Unidad extraíble

(*) El Precio Lista no incluye IVA vigente
Precios sujetos a cambio sin previo aviso

► Interruptores de Caja Moldeada SENTRON 3VA1

Protección de línea AC/DC, protección arrancador y tipo seccionador



TABLA DE COMPATIBILIDAD DE ACCESORIOS

Compatibilidad de accesorios

Flexibilidad de accesorios	3VA1				
	3VA 10	3VA 11	3VA 12	3VA 13	3VA 14
Contactos auxiliares y de alarma	•	•	•	•	•
Bobina de disparo y mínima tensión	•	•	•	•	•
Tecnología de conexión	•	•	•	•	•
Conexión enchufable		•	•	•	•
Conexión extraíble			•	•	•
Mando giratorio frontal	•	•	•	•	•
Mando giratorio prolongado	•	•	•	•	•
Mando giratorio lateral	•	•	•	•	•
Motorizado		•	•	•	•
Bloqueos y enclavamientos mecánicos	•	•	•	•	•
Módulo de corriente residual (montaje lateral)		•	•	•	•
Módulo de corriente residual (montaje inferior)		•	•	•	•
Adaptador para riel DIN	•	•			

(*) El Precio Lista no incluye IVA vigente
Precios sujetos a cambio sin previo aviso

Dimensiones (En milímetros)

> 3VA10 / 3VA11,
3 Polos

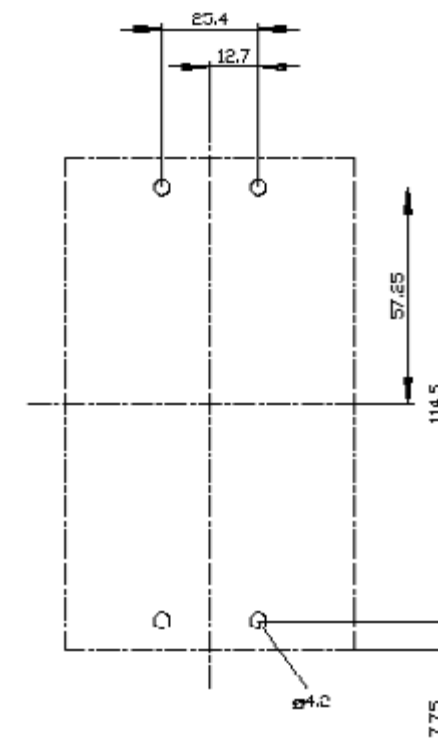
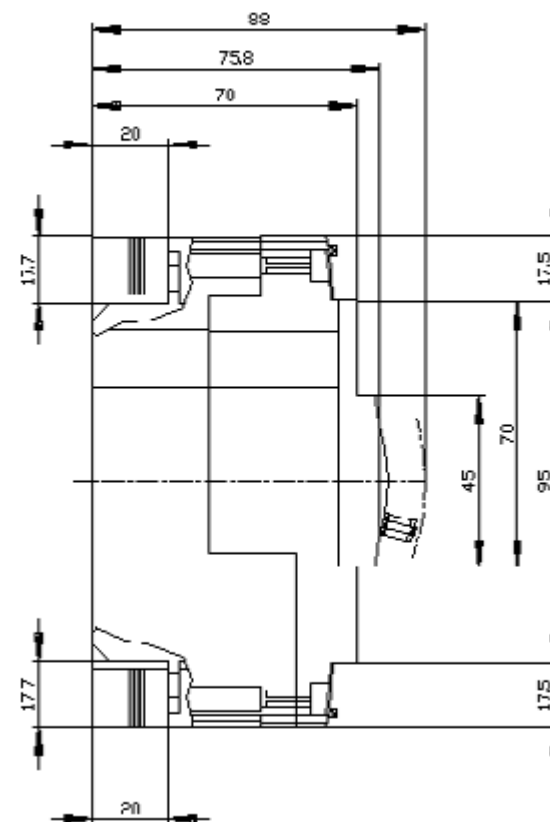
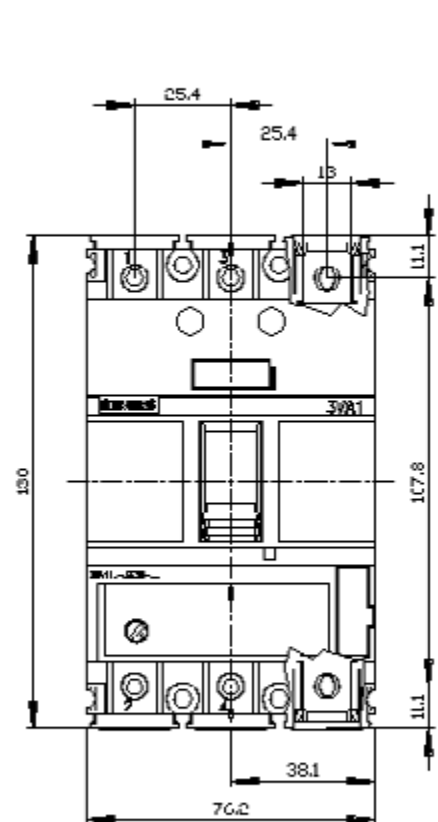

> 3VA12, 3 Polos

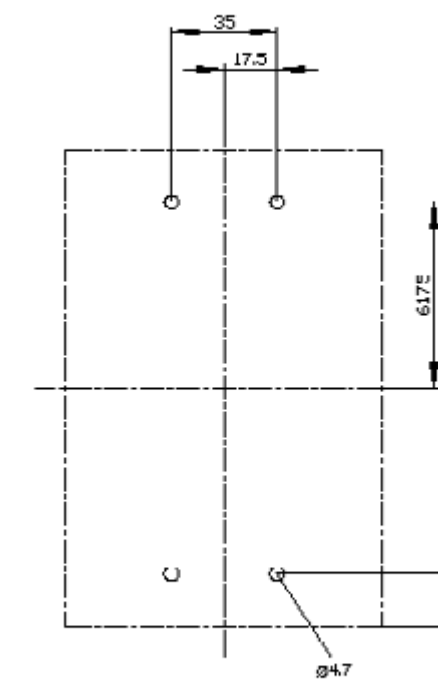
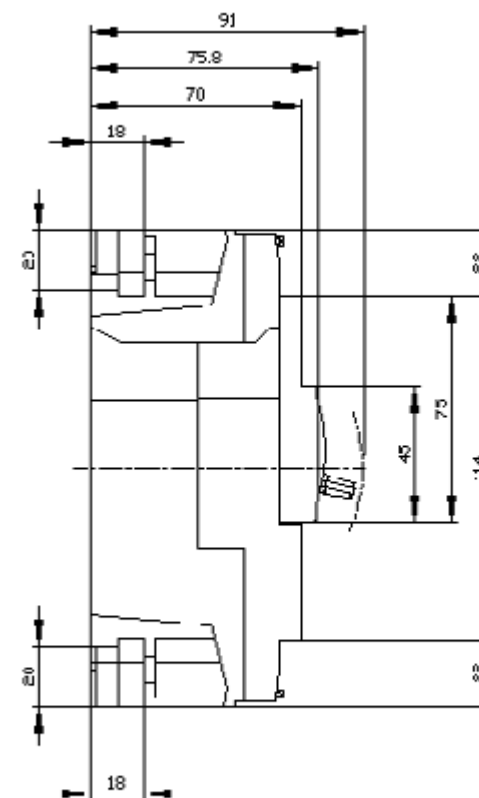
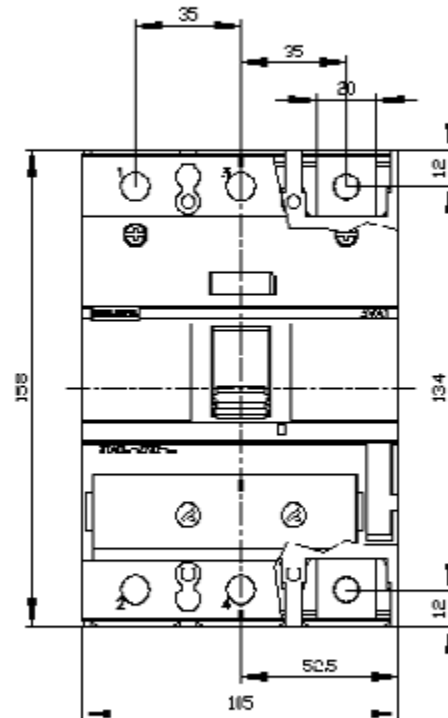

(*) El Precio Lista no incluye IVA vigente
Precios sujetos a cambio sin previo aviso

Dimensiones (En milímetros)

> 3VA13 / 3VA14,
3 Polos

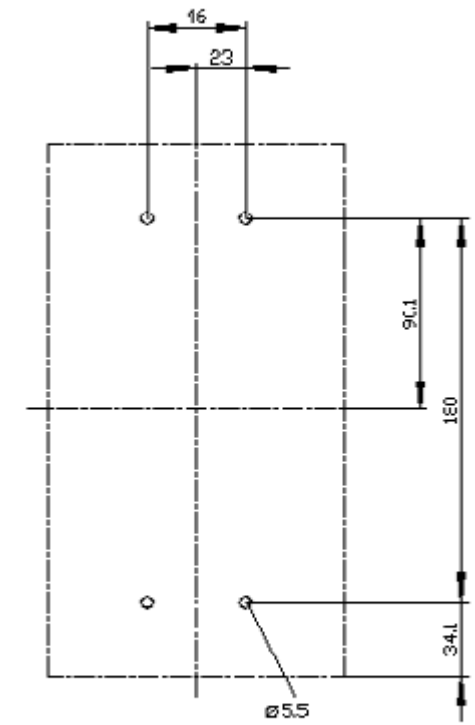
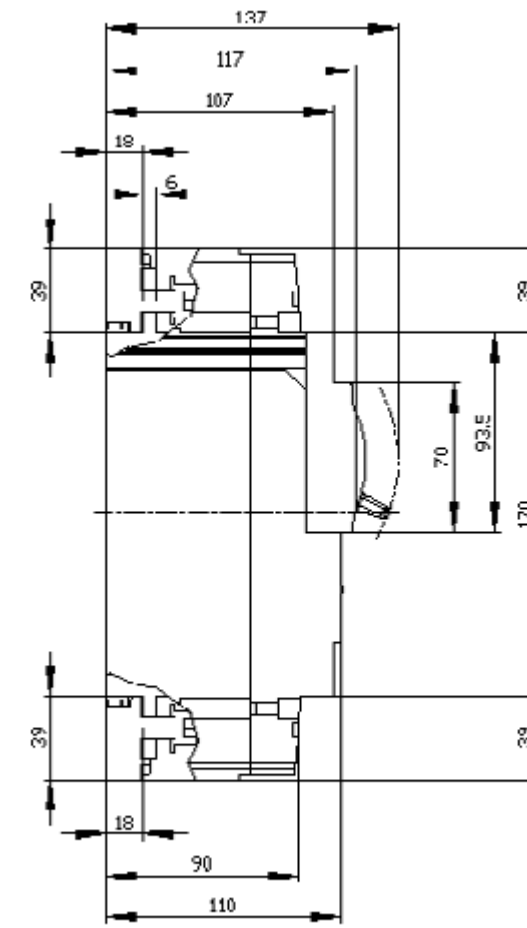
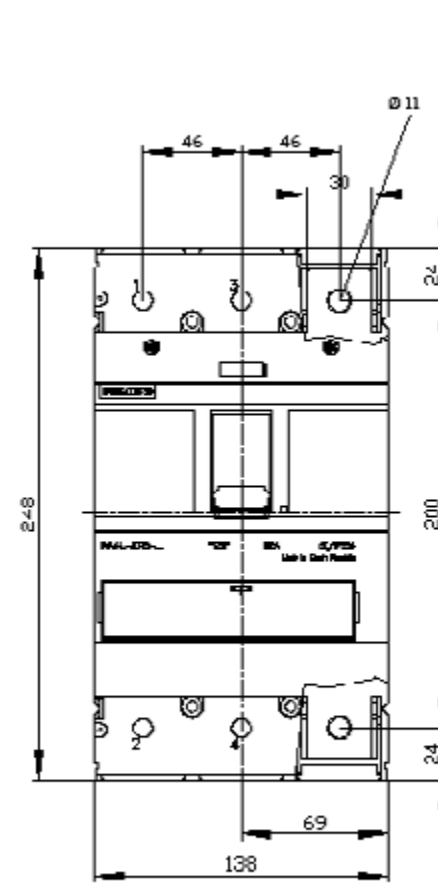

(*) El Precio Lista no incluye IVA vigente
Precios sujetos a cambio sin previo aviso

SIEMENS



Interruptores de Caja Moldeada **SENTRON 3VA2**

Protección de línea AC, generador, motor,
arrancador y tipo seccionador

(*) El Precio Lista no incluye IVA vigente
Precios sujetos a cambio sin previo aviso

Siemens S.A.S Colombia
Enero 2025

► Interruptores de Caja Moldeada SENTRON 3VA2

Protección de línea AC/DC, protección arrancador y tipo seccionador

INTERRUPTORES ELECTRÓNICOS SENTRON 3VA2 ETU350

No. de Depósito	Referencia	Regulación [A]		Capacidad de ruptura Icu [kA]			Precio de lista USD
		Térmica	Magnética	220-240V	440V	500V	
► Interruptores electrónicos 3VA2, 3-Polos, LSI, regulables, capacidad de ruptura media (Clase M)							
100331789	3VA2025-5HN32-0AA0	10 ... 25	38 ... 300	85	55	36	402
100331790	3VA2040-5HN32-0AA0	16 ... 40	60 ... 480	85	55	36	402
100332551	3VA2063-5HN32-0AA0	25 ... 63	95 ... 756	85	55	36	402
100332552	3VA2010-5HN32-0AA0	40 ... 100	150 ... 1200	85	55	36	427
100332553	3VA2116-5HN32-0AA0	63 ... 160	240 ... 1600	85	55	36	602
100332554	3VA2225-5HN32-0AA0	100 ... 250	375 ... 2500	85	55	36	794
100332555	3VA2340-5HN32-0AA0	160 ... 400	600 ... 4000	85	55	36	1.056
100332556	3VA2463-5HN32-0AA0	250 ... 630	945 ... 5670	85	55	36	1.393
► Interruptores electrónicos 3VA2, 3-Polos, LSI, regulables, capacidad de ruptura alta (Clase H)							
100331791	3VA2025-6HN32-0AA0	10 ... 25	38 ... 300	110	85	55	440
100331792	3VA2040-6HN32-0AA0	16 ... 40	60 ... 480	110	85	55	440
100331793	3VA2063-6HN32-0AA0	25 ... 63	95 ... 756	110	85	55	440
100332557	3VA2010-6HN32-0AA0	40 ... 100	150 ... 1200	110	85	55	472
100331794	3VA2116-6HN32-0AA0	63 ... 160	240 ... 1600	110	85	55	697
100332558	3VA2225-6HN32-0AA0	100 ... 250	375 ... 2500	110	85	55	898
100332559	3VA2340-6HN32-0AA0	160 ... 400	600 ... 4000	110	85	55	1.190
100332580	3VA2463-6HN32-0AA0	250 ... 630	945 ... 5670	110	85	55	1.591
► Interruptores electrónicos 3VA2, 3-Polos, LSI, regulables, capacidad de ruptura muy alta (Clase H)							
● 100433955	3VA2025-7HN32-0AA0	10 ... 25	38 ... 300	110	110	85	475
● 100467223	3VA2040-7HN32-0AA0	16 ... 40	60 ... 480	110	110	85	475
● 100433956	3VA2063-7HN32-0AA0	25 ... 63	95 ... 756	110	110	85	475
● 100433954	3VA2010-7HN32-0AA0	40 ... 100	150 ... 1200	110	110	85	510
● 100369233	3VA2116-7HN32-0AA0	63 ... 160	240 ... 1600	110	110	85	752
● 100353523	3VA2225-7HN32-0AA0	100 ... 250	375 ... 2500	110	110	85	970
● 100353530	3VA2340-7HN32-0AA0	160 ... 400	600 ... 4000	110	110	85	1.286
● 100353539	3VA2463-7HN32-0AA0	250 ... 630	945 ... 5670	110	110	85	1.722
●	Importación bajo pedido						



3VA2 ETU320

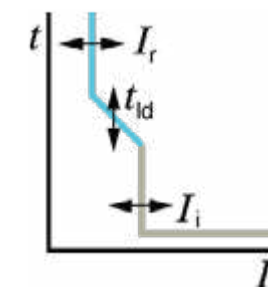

(*) El Precio Lista no incluye IVA vigente
Precios sujetos a cambio sin previo aviso

▶ Interruptores de Caja Moldeada SENTRON 3VA2

Protección de línea AC/DC, protección arrancador y tipo seccionador



3VA2 ETU860

INTERRUPTORES ELECTRÓNICOS CON CAPACIDAD DE COMUNICACIÓN Y MEDICIÓN SENTRON 3VA2 ETU860

No. de Depósito	Referencia	Regulación [A]		Capacidad de ruptura Icu [kA]			Precio de lista USD
		Térmica	Magnética	220-240V	440V	500V	
> Interruptores electrónicos 3VA2, 3-Polos, ETU860 LSIG comunicación y medición, capacidad de ruptura media (Clase M)							
• 100377054	3VA2025-5KQ32-0AA0	10 ... 25	38 ... 300	85	55	36	1.010
• 100377055	3VA2040-5KQ32-0AA0	16 ... 40	60 ... 480	85	55	36	1.010
• 100377056	3VA2063-5KQ32-0AA0	25 ... 63	95 ... 756	85	55	36	1.010
• 100377057	3VA2010-5KQ32-0AA0	40 ... 100	150 ... 1200	85	55	36	1.037
• 100377058	3VA2116-5KQ32-0AA0	63 ... 160	240 ... 1600	85	55	36	1.235
• 100377059	3VA2225-5KQ32-0AA0	100 ... 250	375 ... 2500	85	55	36	1.421
• 100377060	3VA2340-5KQ32-0AA0	160 ... 400	600 ... 4000	85	55	36	1.703
• 100377062	3VA2463-5KQ32-0AA0	250 ... 630	945 ... 5670	85	55	36	2.071
> Interruptores electrónicos 3VA2, 3-Polos, ETU860 LSIG apto para comunicación y medición, capacidad de ruptura alta (Clase H)							
• 100331795	3VA2025-6KQ32-0AA0	10 ... 25	38 ... 300	110	85	55	1.102
• 100331796	3VA2040-6KQ32-0AA0	16 ... 40	60 ... 480	110	85	55	1.102
• 100331797	3VA2063-6KQ32-0AA0	25 ... 63	95 ... 756	110	85	55	1.102
• 100331798	3VA2010-6KQ32-0AA0	40 ... 100	150 ... 1200	110	85	55	1.137
• 100331799	3VA2116-6KQ32-0AA0	63 ... 160	240 ... 1600	110	85	55	1.381
• 100331820	3VA2225-6KQ32-0AA0	100 ... 250	375 ... 2500	110	85	55	1.603
• 100331821	3VA2340-6KQ32-0AA0	160 ... 400	600 ... 4000	110	85	55	1.780
• 100331823	3VA2463-6KQ32-0AA0	250 ... 630	945 ... 5670	110	85	55	2.171

Gracias a sus capacidades de comunicación el interruptor 3VA2 ayuda a optimizar su utilización en el sistema e identificar posibles ahorros de energía. Informa de manera fiable los estados del sistema y los valores medidos al sistema de gestión de energía de nivel superior y los sistemas de automatización.

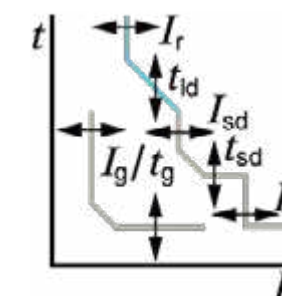

(*) El Precio Lista no incluye IVA vigente
Precios sujetos a cambio sin previo aviso

► Interruptores de Caja Moldeada SENTRON 3VA2

Protección de línea AC, generador, motor, arrancador y tipo seccionador

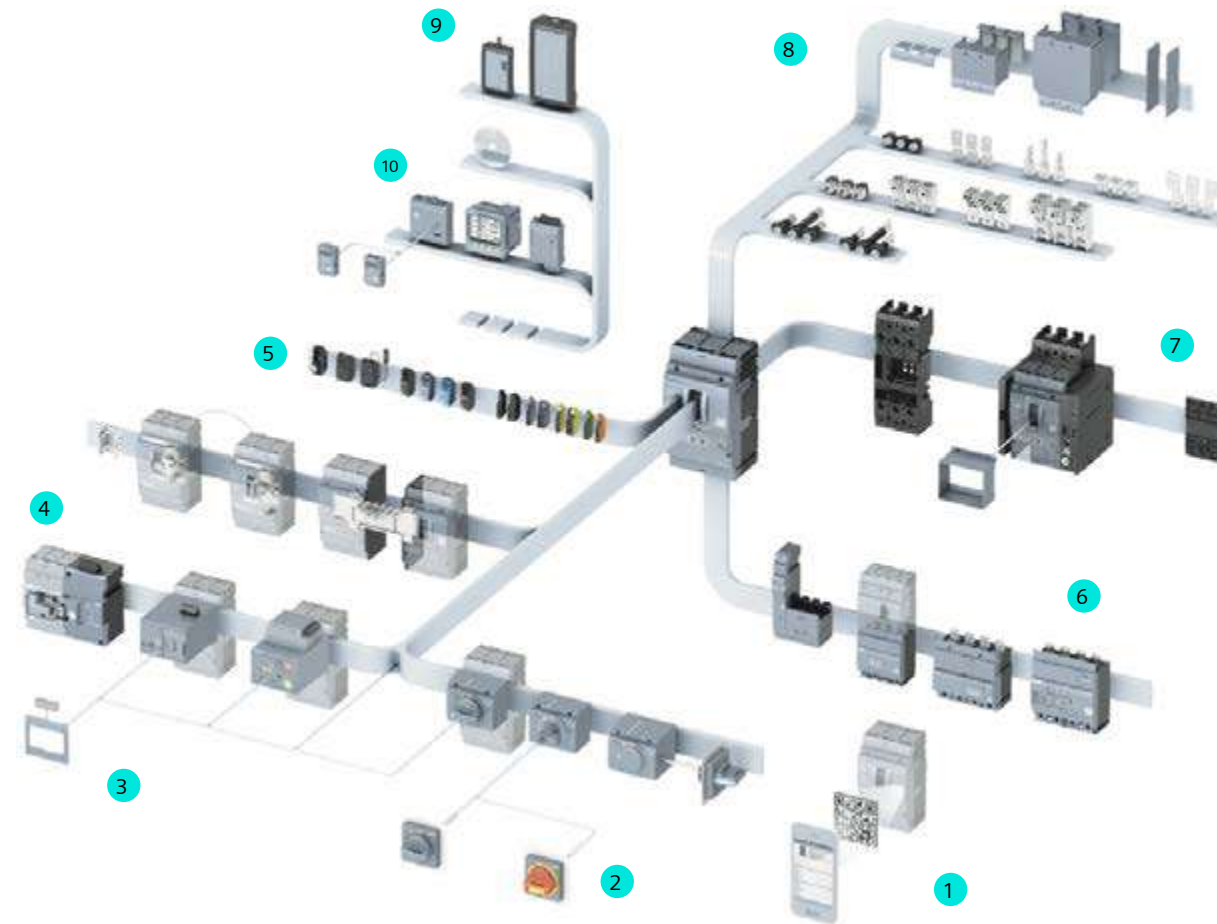

Accesorios para interruptores SENTRON 3VA15-25-26

- 1 Knowledge Manager
- 6 Módulos de corriente residual RCD
- 2 Mandos giratorios
- 7 Accesorios de montaje
- 3 Mandos motorizados
- 8 Accesorios de conexión
- 4 Enclavamientos mecánicos y bloqueos
- 9 Dispositivos de prueba
- 5 Disparadores auxiliares y contactos
- 10 Accesorios de comunicación

(*) El Precio Lista no incluye IVA vigente
Precios sujetos a cambio sin previo aviso

No. de Depósito	Referencia	Descripción	Compatibilidad				Precio de lista USD
			3VA20	3VA21	3VA22	3VA23 3VA24	
5 Disparadores auxiliares / Contactos auxiliares y de alarma							
100374270	3VA9908-0BB11	Bobina de mínima tensión UVR 24 Vdc	✓	✓	✓	✓	96
100331216	3VA9988-0BA23	Bobina de disparo STL 208 - 230 Vac PARA 3VA1 - 3VA2	✓	✓	✓	✓	76
100331215	3VA9908-0BB25	Bobina de mínima tensión UVR 208 - 230 V AC PARA 3VA1 - 3VA2	✓	✓	✓	✓	97
100364007	3VA9988-0AA12	Contactos auxiliares contactos conmutados 240 Vac / Vdc	✓	✓	✓	✓	32
100331217	3VA9988-0AA13	Contactos auxiliares contactos conmutados 24 Vac / Vdc	✓	✓	✓	✓	32
100287080	3VA9988-0AB12	Bloque de alarma de disparo, contacto CO 240 Vac / Vdc	✓	✓	✓	✓	33
100331218	3VA9988-0AB13	Bloque de alarma de disparo contacto CO 24 Vac / Vdc	✓	✓	✓	✓	33
100374276	3VA9988-0AB22	Bloque de alarma por disparo de la ETU únicamente, contacto CO 240 Vac / Vdc	✓	✓	✓	✓	33
100331221	3VA9988-0AB23	Bloque de alarma por disparo de la ETU únicamente, contacto CO 24 Vac / Vdc	✓	✓	✓	✓	48
2 Mandos giratorios							
100331243	3VA9267-0EK11	Accionamiento giratorio frontal IEC IP30/40	✓	✓	✓	–	51
100331245	3VA9467-0EK11	Accionamiento giratorio frontal IEC IP30/40	–	–	–	✓	67
100331247	3VA9267-0FK21	Accionamiento giratorio para puerta IEC IP65 con enclavamiento	✓	✓	✓	–	116
100331248	3VA9467-0FK21	Accionamiento giratorio para puerta IEC IP65 con enclavamiento	–	–	–	✓	167
3 Accionamientos motorizados							
100290461	3VA9267-0HA20	Accionamiento motor estándar 110-230 Vac / 110-250 Vdc	✓	✓	✓	–	520
100331223	3VA9467-0HA20	Accionamiento motor estándar 110-230 Vac / 110-250 Vdc	–	–	–	✓	649
100496077	3VA9267-0HC30	Accionamiento motor para sincronismo 110-230 Vac / 110-250 Vdc	✓	✓	✓	–	1.185
100496078	3VA9267-0HC35	Accionamiento motor para sincronismo con capacidad de comunicación 110-230 Vac / 110-250 Vdc	✓	✓	✓	–	1.361

• Importación bajo pedido

No. de Depósito	Referencia	Descripción	Compatibilidad				Precio de lista USD	
			3VA20	3VA21	3VA22	3VA23 3VA24		
4 Enclavamientos mecánicos y bloqueos								
	100331239	3VA9088-0VM10	Enclavamiento posterior con varilla (para transferencias automáticas)	✓	✓	✓	✓	228
	100331240	3VA9088-0VM30	Enclavamiento posterior con varilla (para transferencias automáticas) - interruptor extraíble	✓	✓	✓	✓	291
	100331227	3VA9088-0VK10	Riel separador para placa de montaje	✓	✓	✓	✓	88
	100331229	3VA9268-0VK20	Placa de montaje para interruptor	✓	✓	✓	-	18
	100331230	3VA9468-0VK20	Placa de montaje para interruptor	-	-	-	✓	18
	100346502	3VA9388-0LB10	Bloqueo por candado para interruptor 3VA	✓	✓	✓	✓	53
6 Módulos de corriente residual RCD								
	100355346	3VA9123-ORL30	Módulo de corriente diferencial RCD820 Tipo A, montaje inferior, I _{δn} = 0,03...30 A, Δt = 0...10000 ms U _e = 100-690V, para 3VA20/21	✓	✓	-	-	931
	100346499	3VA9223-ORL30	Módulo de corriente diferencial RCD820 Tipo A, montaje inferior, I _{δn} = 0,03...30 A, Δt = 0...10000 ms U _e = 100-690V, para 3VA22	-	-	✓	-	931
	100346500	3VA9323-ORL30	Módulo de corriente diferencial RCD820 Tipo A, montaje inferior, I _{δn} = 0,03...30 A, Δt = 0...10000 ms U _e = 100-690V, para 3VA23	-	-	-	✓	1.116
	100377064	3VA9423-ORL30	Módulo de corriente diferencial RCD820 Tipo A, montaje inferior, I _{δn} = 0,03...30 A, Δt = 0...10000 ms U _e = 100-690V, para 3VA24	-	-	-	✓	1.116
7 Accesorios de montaje								
	100351261	3VA9123-OKD00	Kit completo conversión fijo a extraíble para interruptor automático 3VA	✓	✓	✓	-	389
	100351263	3VA9323-OKD00	Kit completo conversión fijo a extraíble para interruptor automático 3VA	-	-	-	✓	1.051
	100354807	3VA9987-OKD81	Manivela de extracción para kit extraíble 3VA9213-OKD00	✓	✓	✓	✓	66
	100351262	3VA9987-OKB00	Interruptor señalización posición accesorio para: Unidad plug-in y extraíble	✓	✓	✓	✓	58
	100380472	3VA9987-OKC00	Conexión para comunicación accesorio para: Unidad Extraíble	✓	✓	✓	✓	267
	100360280	3VA9987-OKD80	Conector de circuito auxiliar accesorio para: todas unidad extraíble 3VA	✓	✓	✓	✓	31
9 Dispositivos de prueba								
	100331249	3VA9987-0MA10	TD300: Equipo de activación y disparo de ETU para 3VA2	✓	✓	✓	✓	281
	100781526	3VW9011-0AT40	TD400: Equipo de prueba de disparo (LSING) y parametrización de ETU para 3VA2: Alimentación vía baterías o cable USB. Intefaz USB-C para conexión a PC (Powerconfig) Intefaz Bluetooth para conexión a PC, Smartphone o Tablet Adaptador para cconexión a 3VA2 y 3WL (Release 2)	✓	✓	✓	✓	Bajo pedido
	100373650	3VA9987-0MB10	TD500: Equipo de prueba de disparo (LSING) y parametrización de ETU para 3VA2: Intefaz USB para conexión a PC (Powerconfig) Cable de alimentación externo Cable de conexión a 3VA2	✓	✓	✓	✓	2.431
	Importación bajo pedido							



Bobinas de disparo y mínima tensión



Contactos auxiliares y de alarma



Mando estándar



Mando prolongado



Accionamiento motorizado



Enclavamiento mecánico



Módulo RCD



Unidad extraíble



TD500

(*) El Precio Lista no incluye IVA vigente
Precios sujetos a cambio sin previo aviso

► Interruptores de Caja Moldeada SENTRON 3VA2

Protección de línea AC, generador, motor, arrancador y tipo seccionador

10 Accesorios de comunicación para interruptores SENTRON 3VA2 ETU-5 y ETU-8

- 10.1 Módulos de comunicación y alimentación para ETU
- 10.2 Módulos concentradores de señales
- 10.3 Módulos de expansión de protocolo de comunicaciones
- 10.4 Equipo de visualización de parámetros eléctricos
- 10.5 Accesorios de conexión
- 10.6 Software de parametrización



Módulo COM60



Módulo 24VDC

(*) El Precio Lista no incluye IVA vigente
Precios sujetos a cambio sin previo aviso

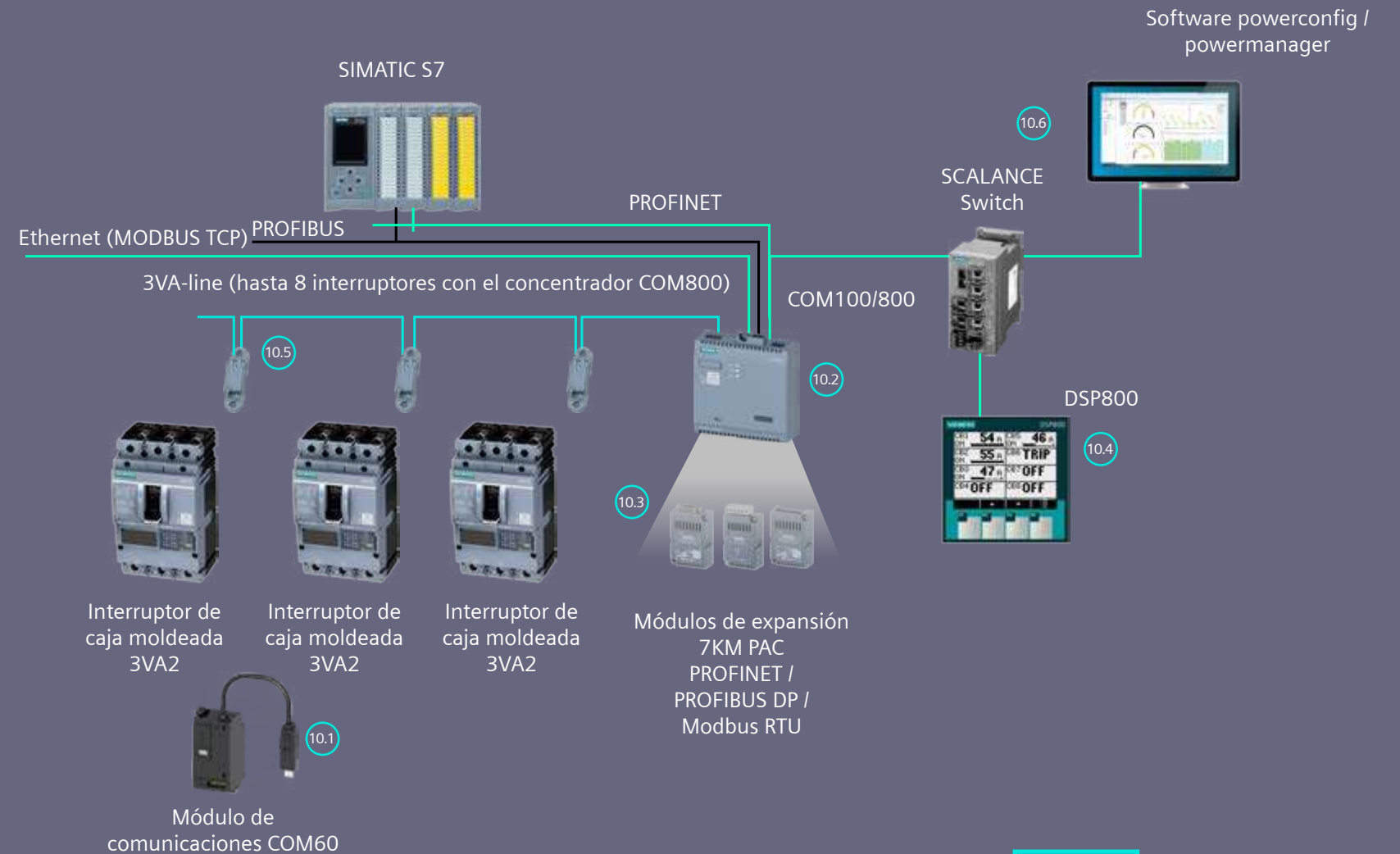

No. de Depósito	Referencia	Descripción	Precio de lista USD
10.1 Módulos de comunicación y alimentación para ETU			
Módulo COM60			
Comunicación vía 3VA-line con el módulo concentrador de señales COM800/COM100			
• 100292844	3VA9187-0TB10	Módulo de comunicación COM060 para 3VA20/21/22 con ETU-5 y ETU-8	299
• 100344636	3VA9387-0TB10	Módulo de comunicación COM060 para 3VA23/24/25 con ETU-5 y ETU-8	299
Módulos de 24VDC			
Suministro de energía opcional para la ETU, también incluye el funcionamiento continuo de la pantalla de la ETU y la función de medición de la serie 8 de la ETU (no usar en conjunto con el COM60)			
• 100379415	3VA9187-0TB50	Módulo de 24 Vdc para 3VA20/21/22 con ETU-5 y ETU-8	71
• 100379380	3VA9387-0TB50	Módulo de 24 Vdc para 3VA23/24/25 con ETU-5 y ETU-8	71
•	Importación bajo pedido		

10.1 Módulos de comunicación y alimentación para ETU

Módulo COM60

Comunicación vía 3VA-line con el módulo concentrador de señales COM800/COM100

- 100292844 3VA9187-0TB10 Módulo de comunicación COM060 para 3VA20/21/22 con ETU-5 y ETU-8
- 100344636 3VA9387-0TB10 Módulo de comunicación COM060 para 3VA23/24/25 con ETU-5 y ETU-8

Módulos de 24VDC

Suministro de energía opcional para la ETU, también incluye el funcionamiento continuo de la pantalla de la ETU y la función de medición de la serie 8 de la ETU (no usar en conjunto con el COM60)

- 100379415 3VA9187-0TB50 Módulo de 24 Vdc para 3VA20/21/22 con ETU-5 y ETU-8
- 100379380 3VA9387-0TB50 Módulo de 24 Vdc para 3VA23/24/25 con ETU-5 y ETU-8

- Importación bajo pedido



Módulo COM100



Módulo COM800



Módulo de expansión



SICAM A8000

No. de Depósito	Referencia	Descripción
-----------------	------------	-------------

10.2 Módulos concentradores de señales

Módulo COM100

Módulo de comunicación central para la conexión de señales vía 3VA-line de hasta un (1) interruptor de caja moldeada de 3VA2 ETU-5/8. Interfaz de comunicación Ethernet 10/100 Modbus TCP embebida. Modbus DP o PROFINET por medio de módulos de expansión.

- 100377695 3VA9987-0TA20 Módulo concentrador de datos COM100 para 3VA2 con ETU-5 y ETU-8

Módulo COM800

Módulo de comunicación central para la conexión de señales vía 3VA-line de hasta ocho (8) interruptor de caja moldeada de 3VA2 ETU-5/8. Interfaz de comunicación Ethernet 10/100 Modbus TCP embebida. Modbus DP o PROFINET por medio de módulos de expansión.

- 100332769 3VA9987-0TA10 Módulo concentrador de datos COM800 para 3VA2 con ETU-5 y ETU-8

10.3 Módulos de expansión de protocolo de comunicaciones

Módulos de expansión para COM100/800

- | | | | |
|-----------|--------------------|---|-----|
| 100328359 | 7KM9300-0AB01-0AA0 | Módulo de expansión PROFIBUS DP, para 7KM PAC3200/4200 y 3VA COM100/800 | 462 |
| 100550590 | 7KM9300-0AE02-0AA0 | Módulos de expansión Switched Ethernet PROFINET, para 7KM PAC3200/4200 y 3VA COM100/800 | 545 |
| 100020167 | 7KM9300-0AM00-0AA0 | Módulo de expansión RS485, para 7KM PAC3200/4200 y 3VA COM100/800 | 212 |

Interfaz IEC61850 SICAM A8000

La interfaz SICAM A8000 Smart breaker conecta los interruptores del portafolio de SENTRON a través del protocolo MODBUS TCP/IP y transmite los datos a través de protocolos de comunicación (por ejemplo: IEC 61850, IEC 60870-5-104, IEC 60870-5-101, MODBUS y DNP) a sistemas de nivel superior. Para mayor información visite: www.siemens.com/sicam-a8000

- 6MF2802-1AA00 MÓDULO MAESTRO CP-8021: tarjeta SD, 2xRJ45 Ethernet 1xRJ45 RS-232 1xterminal RS-485
- 6MF2862-0AA00 Fuente de poder 24-60 Vdc 12W
- 6MF2862-2AA00 Fuente de poder 110-220 Vdc 12W

Precio de lista USD

537

1.054

462

545

212

Bajo pedido

Bajo pedido

Bajo pedido

- Importación bajo pedido

(*) El Precio Lista no incluye IVA vigente
Precios sujetos a cambio sin previo aviso



Display DSP800



Derivación en T



Resistencia final

No. de Depósito	Referencia	Descripción
-----------------	------------	-------------

10.4 Equipo de visualización de parámetros eléctricos

DSP800

Display para mostrar el estado y los valores medidos de hasta ocho dispositivos: 3VA vía COM100/800, 3VA27, 3WL1 y PAC 3200T

- 100332766 3VA9987-0TD10 Display DSP800

10.5 Accesorios de conexión

- 100332880 3VA9987-0TG10 Derivación en T Accesorio para 3VA2 con ETU-5 y ETU-8
- 100363436 3VA9987-0TE10 Resistencia final para COM800 y COM60. (cantidad mínima pedido 5 unidades)
- 100332881 3VA9987-0TC20 Cable de conexión 3VA-line 1,0 m para: COM100/800 y COM060
- 100377694 3VA9987-0TC30 Cable de conexión 3VA-line 2,0 m para: COM100/800 y COM060
- 100363437 3VA9987-0TC40 Cable de conexión 3VA-line 4,0 m para: COM100/800 y COM060

Precio de lista USD

681

41

13

27

33

44

Los modelos de interruptores en caja moldeada 3VA son acompañados por un gran número de accesorios, permitiendo que el sistema sea adaptado a las necesidades específicas de su proyecto.

- Importación bajo pedido

(*) El Precio Lista no incluye IVA vigente
Precios sujetos a cambio sin previo aviso

► Interruptores de Caja Moldeada SENTRON 3VA2

TABLA DE COMPATIBILIDAD DE ACCESORIOS

Protección de línea AC, generador, motor, arrancador y tipo seccionador

Compatibilidad de accesorios

	3VA2				
	3VA20	3VA21	3VA22	3VA23	3VA24
Flexibilidad de accesorios					
Contactos auxiliares y de alarma	•	•	•	•	•
Bobina de disparo y mínima tensión	•	•	•	•	•
Tecnología de conexión	•	•	•	•	•
Conexión enchufable	•	•	•	•	•
Conexión extraíble	•	•	•	•	•
Mando giratorio frontal	•	•	•	•	•
Mando giratorio prolongado	•	•	•	•	•
Mando giratorio lateral	•	•	•	•	•
Motorizado	•	•	•	•	•
Bloqueos y enclavamientos mecánicos	•	•	•	•	•
Módulo de corriente residual (montaje lateral)					
Módulo de corriente residual (montaje inferior)	•	•	•	•	•
Interfaz de comunicaciones	•	•	•	•	•
Dispositivos de prueba	•	•	•	•	•
Adaptador para riel DIN					



(*) El Precio Lista no incluye IVA vigente
Precios sujetos a cambio sin previo aviso

Dimensiones (En milímetros)

> 3VA20 / 3VA21/ 3VA22, 3 Polos

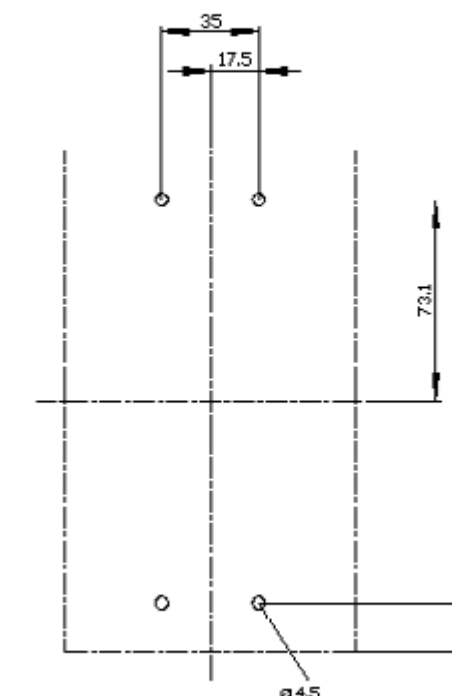
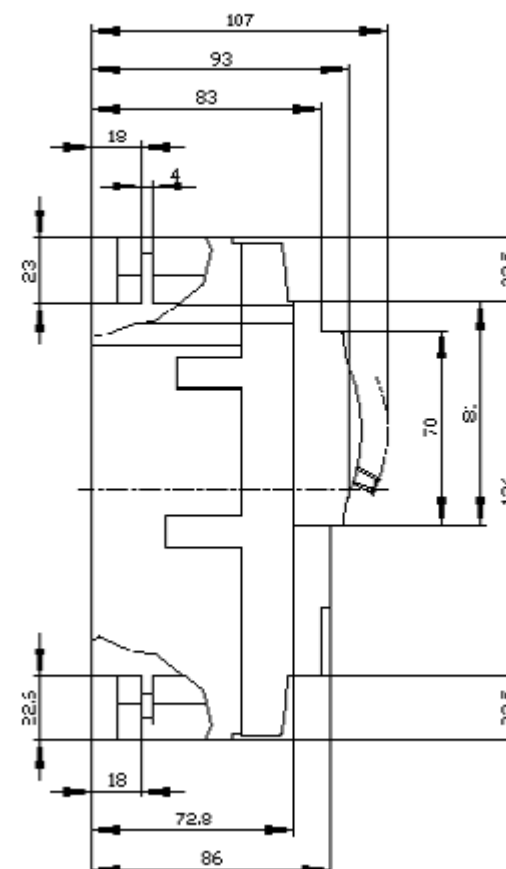
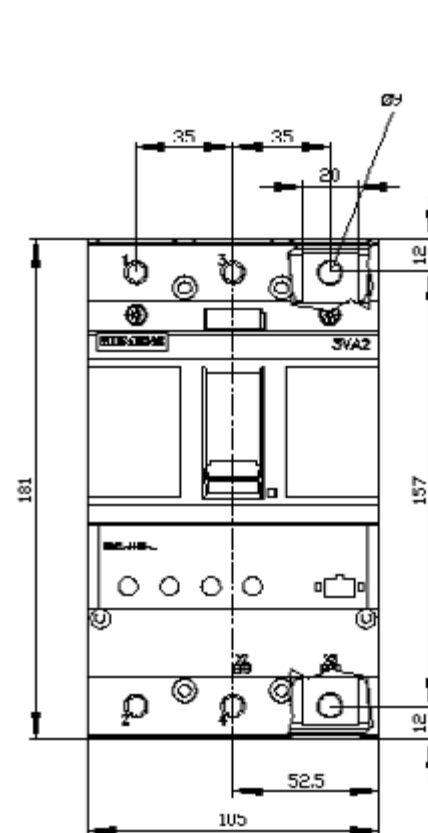

> 3VA23 / 3VA24, 3 Polos

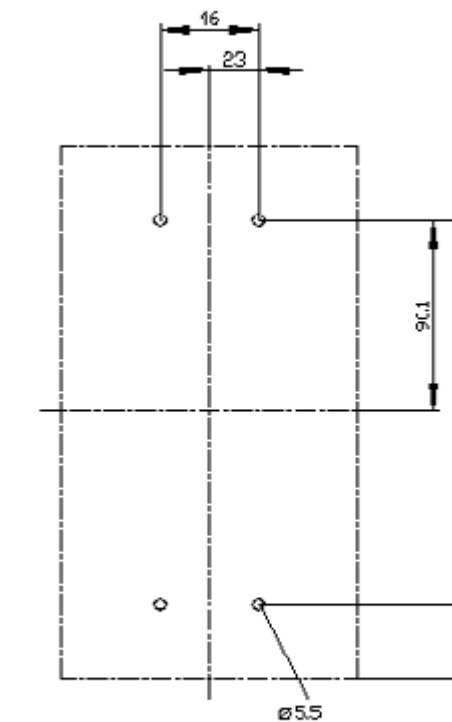
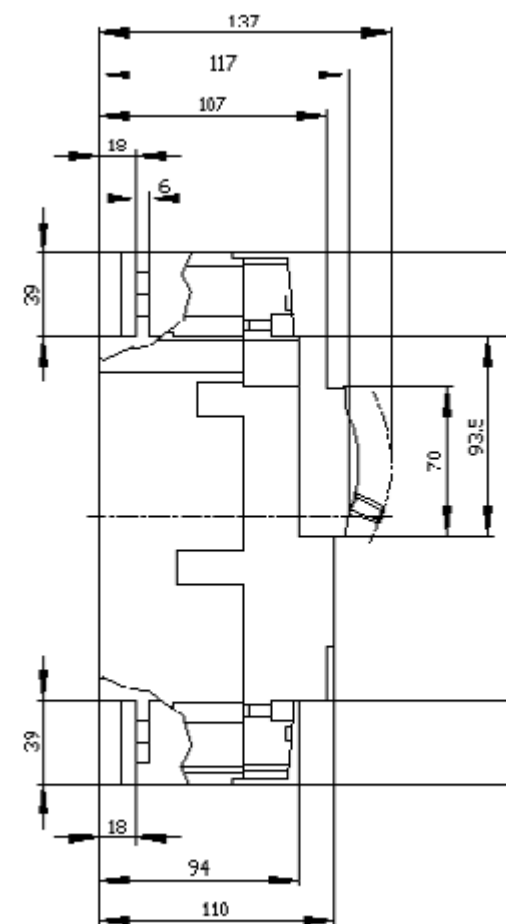
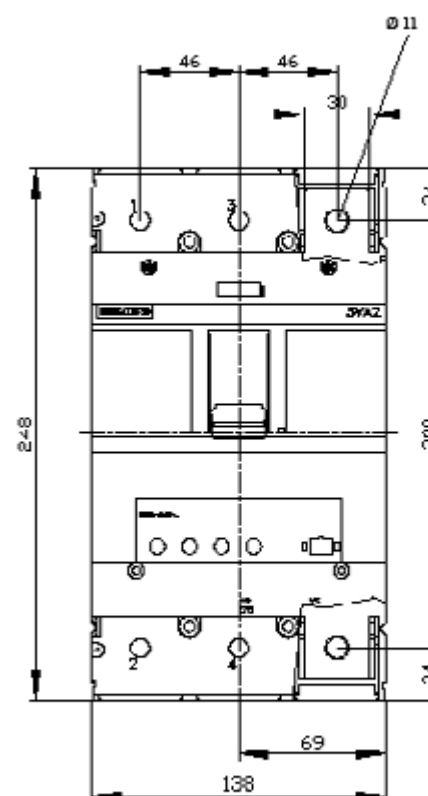

(*) El Precio Lista no incluye IVA vigente
Precios sujetos a cambio sin previo aviso

► Interruptores de Caja Moldeada SENTRON 3VA15 - 3VA25 - 3VA26

Interruptores NO motorizables de 800 a 1250 Amperios
Protección de línea AC, generador y motor

No. de Depósito	Referencia	Protección	Regulación [A]		Capacidad de ruptura Icu [kA]			Precio de lista USD
			Térmica	Magnética	220-240V	440V	500V	
► Interruptores termomagnéticos SENTRON 3VA15 LI - No motorizables								
Interruptores termomagnéticos 3VA15, protección TM240 ATAM LI, 3-Polos, regulables, capacidad de ruptura media (Clase M)								
100496076	3VA1580-5EF32-0AA0	LI - TM	560 ... 800	1,5...10 × In	85	55	36	1.828
100490768	3VA1510-5EF32-0AA0	LI - TM	700 ... 1000	1,5...10 × In	85	55	36	2.265
Interruptores termomagnéticos 3VA15, protección TM240 ATAM LI, 3-Polos, regulables, capacidad de ruptura alta (Clase H)								
100496218	3VA1580-6EF32-0AA0	LI - TM	560 ... 800	1,5...10 × In	110	70	55	1.920
100496219	3VA1510-6EF32-0AA0	LI - TM	700 ... 1000	1,5...10 × In	110	70	55	2.383
► Interruptores electrónicos SENTRON 3VA25-26 LIG - No motorizables								
Interruptores electrónicos 3VA25-26, protección ETU330/50 LIG-LSI, 3-Polos, regulables, capacidad de ruptura media (Clase M)								
100392636	3VA2580-5HM32-0AA0	LIG - ETU	320 ... 800	1,5...10 × In	85	55	36	2.080
100392637	3VA2580-5HN32-0AA0	LSI - ETU	320 ... 800	1,5...10 × In	85	55	36	2.398
100392627	3VA2510-5HM32-0AA0	LIG - ETU	400 ... 1000	1,5...10 × In	85	55	36	2.796
100699215	3VA2612-5HM32-0AA0	LIG - ETU	500 ... 1250	1,5...10 × In	85	55	36	3.338
Interruptores electrónicos 3VA25-26, protección ETU330 LIG, 3-Polos, regulables, capacidad de ruptura alta (Clase H)								
● 100392999	3VA2580-6HM32-0AA0	LIG - ETU	320 ... 800	1,5...10 × In	110	85	55	2.364
● 100392630	3VA2510-6HM32-0AA0	LIG - ETU	400 ... 1000	1,5...10 × In	110	85	55	3.121
● 100699216	3VA2612-6HM32-0AA0	LIG - ETU	500 ... 1250	1,5...10 × In	110	85	55	3.678



(*) El Precio Lista no incluye IVA vigente
Precios sujetos a cambio sin previo aviso

● Importación bajo pedido

► Interruptores de Caja Moldeada SENTRON 3VA15 - 3VA25 - 3VA26

Interruptores NO motorizables
de 800 a 1250 Amperios
Protección de línea AC, generador y motor

No. de Depósito	Referencia	Descripción	Compatibilidad			Precio de lista USD
			3VA15	3VA25	3VA26	
5 Disparadores auxiliares / Contactos auxiliares y de alarma						
100374275	3VA9988-0AA22	Bloque de contactos aux conmutados	✓	✓	✓	26
100374276	3VA9988-0AB22	Bloque de señalización de disparo	✓	✓	✓	33
100360726	3VA9988-0BL32	Bobina de disparo (IZQ) 110 -127 Vac	✓	✓	✓	66
100346505	3VA9988-0BL33	Bobina de disparo (IZQ) 220 -250 Vac	✓	✓	✓	66
2 Mandos giratorios						
100392647	3VA9687-0EK11	Mando giratorio frontal estándar IP 30/40	✓	✓	✓	136
100387222	3VA9687-0FK21	Mando giratorio para puerta estándar IP 65	✓	✓	✓	199
100424131	3VA9987-0SC10	Prolongación de palanca basculante	✓	✓	✓	30
8 Accesorios de conexión						
100699217	3VA9603-0QA00	Conexión plana con tornillo de placa roscada	✓	✓		59
100404634	3VA9602-0WA00	Separador de fases	✓	✓	✓	18
4 Enclavamientos mecánicos y bloqueos						
100496080	3VA9588-0LB10	Dispositivo de bloqueo palanca basculante	✓	✓	✓	88
100392646	3VA9588-0VM10	Enclavamiento posterior con varilla	✓	✓	✓	328

• Importación bajo pedido

(*) El Precio Lista no incluye IVA vigente
Precios sujetos a cambio sin previo aviso

Accesorios para interruptores SENTRON 3VA15-25-26

- 1 Knowledge Manager
- 2 Mandos giratorios
- 3 Mandos motorizados
- 4 Enclavamientos mecánicos y bloqueos
- 5 Disparadores auxiliares y contactos
- 6 Módulos de corriente residual RCD
- 7 Accesorios de montaje
- 8 Accesorios de conexión
- 9 Dispositivos de prueba
- 10 Accesorios de comunicación

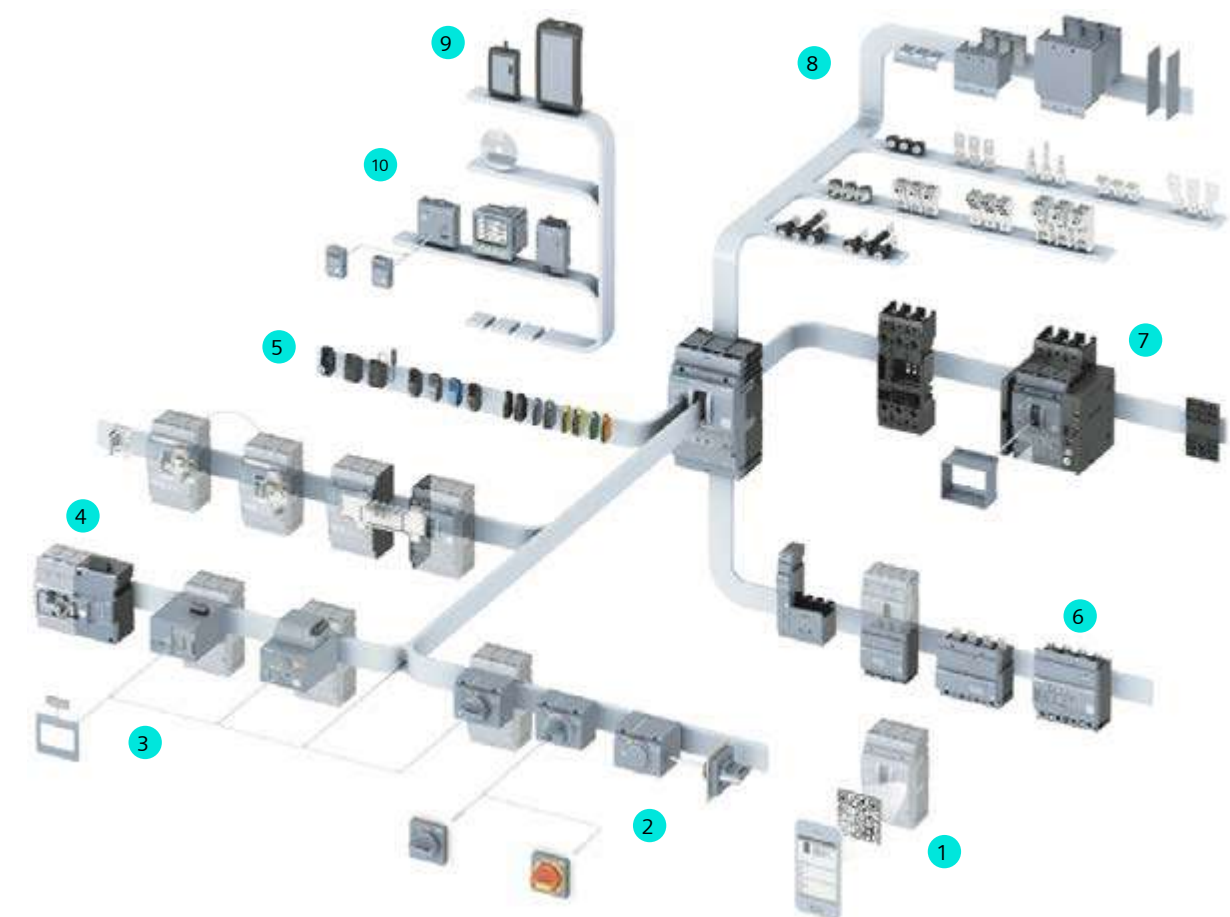

▶ Interruptores de Caja Moldeada SENTRON 3VA27

Protección de línea AC, generador, motor, arrancador y tipo seccionador

INTERRUPTORES ELECTRÓNICOS SENTRON 3VA27 LSI/G CON MECANISMO DE ACUMULACIÓN DE ENERGÍA - MOTORIZABLES

No. de Depósito	Referencia	Protección	Regulación [A]		Capacidad de ruptura Icu [kA]			Precio de lista USD
			Térmica	Magnética	220-240V	440V	500V	
> Interruptores electrónicos 3VA27, protección ETU350 LSI / ETU360 LSIG, 3-Polos, regulables, capacidad de ruptura media (Clase M)								
100496082	3VA2780-1AC03-0AA0	LSI	320 ... 800	1,5...15xIn	100	55	36	2.296
100496083	3VA2710-1AD03-0AA0	LSIG	400 ... 1000	1,5...15xIn	100	55	36	2.995
100496084	3VA2712-1AD03-0AA0	LSIG	500 ... 1250	1,5...15xIn	100	55	36	3.675
100496085	3VA2716-1AD03-0AA0	LSIG	640 ... 1600	1,5...15xIn	100	55	36	4.571
> Interruptores electrónicos 3VA27, protección ETU350 LSI / ETU360 LSIG, 3-Polos, regulables, capacidad de ruptura alta (Clase H)								
100496086	3VA2780-2AC03-0AA0	LSI	320 ... 800	1,5...15xIn	150	85	55	2.434
100496087	3VA2710-2AD03-0AA0	LSIG	400 ... 1000	1,5...15xIn	150	85	55	3.362
100496088	3VA2712-2AD03-0AA0	LSIG	500 ... 1250	1,5...15xIn	150	85	55	3.893
100496089	3VA2716-2AD03-0AA0	LSIG	640 ... 1600	1,5...15xIn	150	85	55	5.253
> Interruptores electrónicos 3VA27, protección ETU350 LSI / ETU360 LSIG, 3-Polos, regulables, capacidad de ruptura muy alta (Clase C)								
● 100496100	3VA2780-3AC03-0AA0	LSI	320 ... 800	1,5...15xIn	200	100	85	2.580
● 100496101	3VA2710-3AD03-0AA0	LSIG	400 ... 1000	1,5...15xIn	200	100	85	3.667
● 100496102	3VA2712-3AD03-0AA0	LSIG	500 ... 1250	1,5...15xIn	200	100	85	4.126
● 100496103	3VA2716-3AD03-0AA0	LSIG	640 ... 1600	1,5...15xIn	200	100	85	5.464

● Importación bajo pedido

(*) El Precio Lista no incluye IVA vigente
Precios sujetos a cambio sin previo aviso

Kit de Transferencia



1	Motorizado ¹⁾	Ref: 3VW9011-0AF04	Accionamiento motorizado 220-240 Vac / Vdc
2	Bobina Cierre y o Apertura ¹⁾	Ref: 3VW9011-0AD07	Bobina de cierre/apertura 220-240 Vac / Vdc
3	Soporte	Ref: 3VW9011-0BB53	Soporte de montaje lateral para enclavamiento mecánico
4	Enclavamiento	Ref: 3VW9011-0BB21	Enclavamiento mecánico con cable Bowden (requiere soporte de montaje 3VW9011-0BB53)

1) Para otras tensiones verificar accesorios



Capacidad de comunicación y alta flexibilidad: Nuestros equipos garantizan un suministro de energía a prueba de fallos y pueden integrarse perfectamente en entornos integrales de eficiencia energética, así como en la automatización industrial e infraestructura.

INTERRUPTORES ELECTRÓNICOS SENTRON 3VA27 PROTECCIÓN MAGNÉTICA CON MECANISMO DE ACUMULACIÓN DE ENERGÍA - MOTORIZABLES

No. de Depósito	Referencia	Protección	Regulación [A]		Capacidad de ruptura Icu [kA]			Precio de lista USD	
			Térmica	Magnética	220-240V	440V	500V		
> Interruptores electrónicos 3VA27, protección ETU660 MAGNÉTICA, 3-Polos, regulables, capacidad de ruptura media (Clase M)									
●	100687717	3VA2780-1AF03-0AA0-Z L08	L=OFF	320 ... 800	1,5...15xIn	100	55	36	2.942
●	100687718	3VA2710-1AF03-0AA0-Z L10	L=OFF	400 ... 1000	1,5...15xIn	100	55	36	3.658
●	100687719	3VA2712-1AF03-0AA0-Z L12	L=OFF	500 ... 1250	1,5...15xIn	100	55	36	4.452

> INTERRUPTORES ELECTRÓNICOS SENTRON 3VA27 LSIG COMUNICACIÓN Y MEDICIÓN, CON MECANISMO DE ACUMULACIÓN DE ENERGÍA - MOTORIZABLES

Interruptores electrónicos SENTRON 3VA27 ETU 660 LSIG COMUNICACIÓN Y MEDICIÓN, con mecanismo de acumulación de energía - motorizables									
●	100679072	3VA2780-1CF03-0AA0	LSIG	320 ... 800	1,5...15xIn	100	55	36	4.236
●	100679073	3VA2710-1CF03-0AA0	LSIG	400 ... 1000	1,5...15xIn	100	55	36	4.809
●	100679074	3VA2712-1CF03-0AA0	LSIG	500 ... 1250	1,5...15xIn	100	55	36	5.761
●	100679075	3VA2716-1CF03-0AA0	LSIG	640 ... 1600	1,5...15xIn	100	55	36	6.405



3VA27 ETU660

(*) El Precio Lista no incluye IVA vigente
Precios sujetos a cambio sin previo aviso

● Importación bajo pedido

► Interruptores de Caja Moldeada SENTRON 3VA27

Accesorios para interruptores SENTRON 3VA27

No. De Depósito	Referencia	Descripción	Precio de lista USD
1 Disparadores auxiliares / Contactos auxiliares y de alarma			
100496104	3VW9011-0AB11	Contacto auxiliar para interruptor automático o bastidor guía (cantidad mínima pedido 10 unidades)	7
100473658	3VW9011-0AG01	Contacto auxiliar ON/OFF	97
100496105	3VW9011-0AD05	Bobina de cierre/apertura 110-120 Vac / Vdc	225
100473655	3VW9011-0AD07	Bobina de cierre/apertura 220-240 Vac / Vdc	225
• 100496106	3VW9011-0AE05	Bobina de mínima tensión 110-120 Vac / Vdc	244
100473690	3VW9011-0AE07	Bobina de mínima tensión 220-240 Vac / Vdc	244
2 Accionamientos motorizados			
100473500	3VW9011-0AF03	Accionamiento motorizado 110-130 Vac / Vdc	945
100473469	3VW9011-0AF04	Accionamiento motorizado 220-240 Vac / Vdc	945
4 Enclavamientos mecánicos			
100486289	3VW9011-0BB21	Enclavamiento mecánico con cable Bowden (requiere soporte de montaje 3VW9011-0BB53)	375
100488399	3VW9011-0BB53	Soporte de montaje lateral para enclavamiento mecánico	80
7 Accesorios de comunicación y medición			
Transformadores de corriente			
• 100502715	3VW9011-0AA30	Transformador de corriente externo para neutro (Rogowski CT). Para ETU320/350/360 y ETU650/660	229
Módulos de comunicaciones			
• 100496573	3VW9011-0AT16	Módulo COM043 Modbus TCP para ETU650/660	1.040
• 100496574	3VW9011-0AT17	Módulo COM042 Modbus RTU para ETU650/660	780
•	Importación bajo pedido		

(*) El Precio Lista no incluye IVA vigente
Precios sujetos a cambio sin previo aviso



Contacto auxiliar



Bobina de cierre/apertura



Bobina de mínima tensión



Accionamiento motorizado



Enclavamiento mecánico por cable Bowden



TC para neutro



Módulo Modbus

Accesorios para interruptores SENTRON 3VA27

- | | | | |
|---|---|---|--|
| 1 | Disparadores auxiliares /
Contactos auxiliares y de alarma | 6 | Accesorios de conexión para
interruptor extraíble |
| 2 | Mandos motorizados | 7 | Accesorios de comunicación
y medición |
| 3 | Dispositivos de bloqueo | 8 | Accesorios de conexión para
interruptor fijo |
| 4 | Enclavamientos mecánicos | 9 | Mandos giratorios |
| 5 | Dispositivos de prueba y software
de parametrización | | |

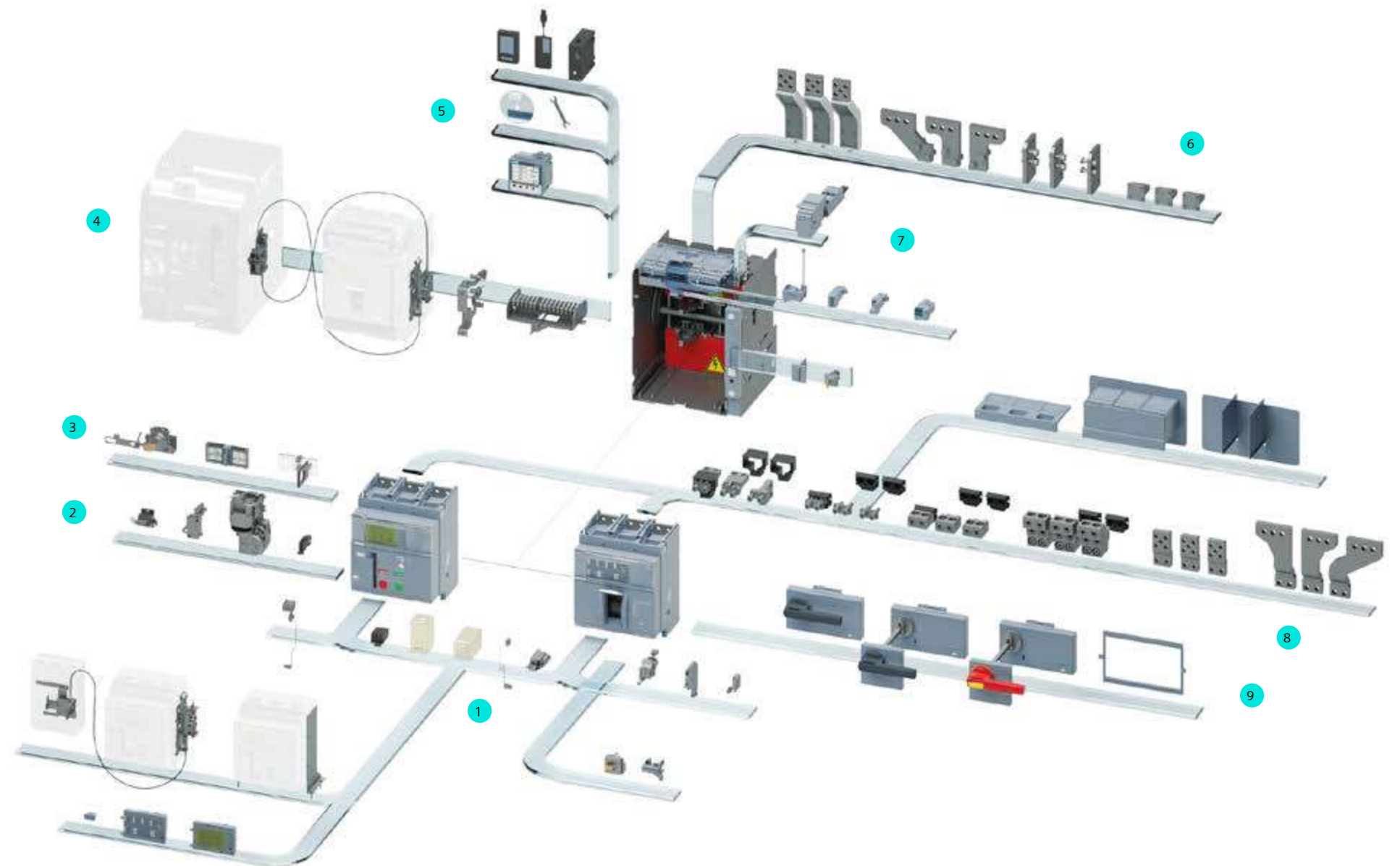

(*) El Precio Lista no incluye IVA vigente
Precios sujetos a cambio sin previo aviso

Interruptores abiertos SENTRON 3WT

Protección AC hasta 4000A



(*) El Precio Lista no incluye IVA vigente
Precios sujetos a cambio sin previo aviso

► Interruptores abiertos SENTRON 3WT

Protección AC hasta 4000A

Confiable, flexible y apropiado para aplicaciones estándar en la industria y la infraestructura

BENEFICIOS

Seguridad y fiabilidad

- Alto grado de protección gracias al marco para sellado de puerta.
- Capacidad de conexión del suministro de alimentación desde la parte superior o inferior (bidireccionalidad), según sea necesario.
- Bloqueo del interruptor contra movimientos.
- Interruptor de señalización de sobrecarga y cortocircuito con bloqueo mecánico de cierre.
- Alto grado de protección con cubierta IP55.
- Bloqueo mecánico de cierre después de una sobrecarga o un cortocircuito como estándar.
- El interruptor está equipado con conectores auxiliares para eficientes cableado de control.

Fácil de manejar

- Indicador inequívoco de encendido y apagado con un interruptor auxiliar para la señal
- Indicador de listo para cerrar con interruptor de señalización como estándar de seguridad

Modular

- Muchos componentes, como los disparadores auxiliares, los mecanismos motorizados, las unidades de disparo electrónicas y los transformadores de corriente pueden sustituirse o adaptarse según las necesidades cambiantes.

Pérdidas mínimas de energía y bajos consumos energéticos

- El bajo consumo de energía de los componentes eléctricos también ahorra dinero a la hora de comprar los transformadores de control de potencia. Cuando el espacio es escaso o la ventilación es limitada.

APLICACIONES



► Aplicaciones eólicas

ACB rentable para aplicaciones estándar de hasta 690 Vac



► Infraestructura

ACB rentable para aplicaciones estándar



► Industria

ACB rentable para aplicaciones estándar y protección motor en la ETU



► Gestión y monitoreo de energía

ACB rentable para aplicaciones con comunicación y medición

(*) El Precio Lista no incluye IVA vigente. Precios sujetos a cambio sin previo aviso.

Protección de planta AC



Interruptor de acople y sistemas transferencia AC

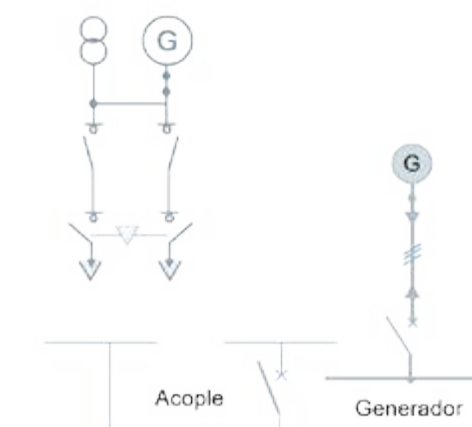

Protección Motor AC

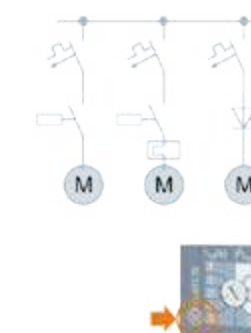

► Unidades de disparo electrónicas

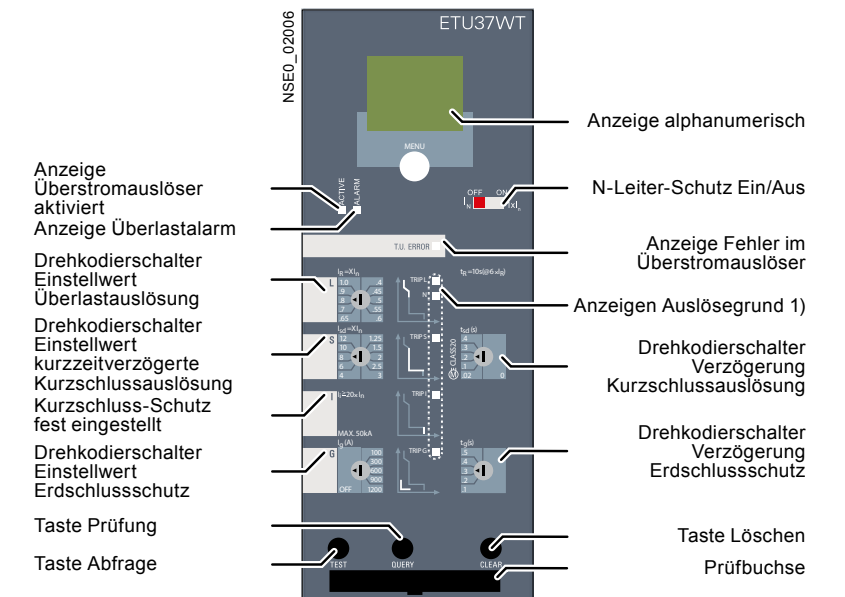
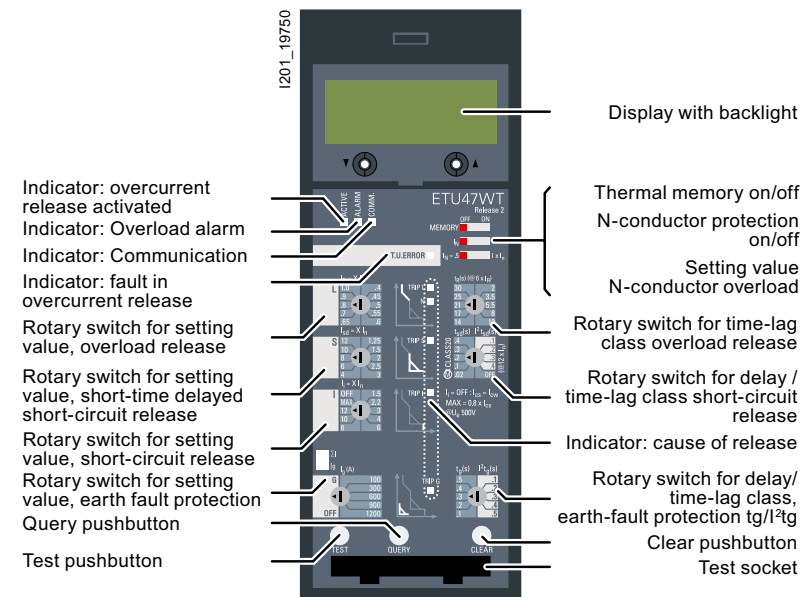

► ETU37WT

Aplicación

Protección clásica de edificios, motores y sistemas con coordinación selectiva de tiempo hasta 4000 A

Características

- Protección de sobrecarga ajustable con curva característica I^2t
Tiempo de retardo $tR = 10$ segundos a $6 \times IR$
- Protección contra cortocircuito con retardo de tiempo ajustable en el rango de $1.25 \dots 12 \times I_n$
- Protección instantánea contra el cortocircuito preestablecida en $20 \times I_n$, máximo. 50 kA.
- Pantalla de sobrecarga
- Indicador de la causa del disparo por medio de un LED
- Las funciones de protección se establecen por medio del código rotativo Cambiar Pantalla con luz de fondo
- Protección del conductor neutro reversible
- Protección contra fallos en el suelo permanentemente integrada. Cálculo de la corriente de falla a tierra a través de la formación suma vectorial

► ETU47WT

Aplicación

Sistema integral económico para edificios inteligentes y todo tipo de aplicaciones industriales

Características

- Cuenta con las mismas funciones de la ETU37WT y adicionalmente
- Retraso ajustable para la protección contra la sobrecarga
- Característica seleccionable para la sobrecarga y el retraso corto rango de cortocircuito (discriminación de corriente) para una mayor precisión discriminación, adaptación a los fusibles ascendentes y protección dispositivos
- La imagen térmica como protección de reinicio para la salida del motor disparado alimentadores
- Conductor neutro reversible y ajustable (incl. apagado) protección
- Las funciones de protección se pueden ajustar mediante un interruptor codificador giratorio o un interruptor deslizante
- Capacidad de comunicación con el COM16WT
- Medición opcional

(*) El Precio Lista no incluye IVA vigente
Precios sujetos a cambio sin previo aviso

► Interruptores abiertos SENTRON 3WT

Protección AC hasta 4000A



INTERRUPTORES ABIERTOS SENTRON 3WT LSING ETU37WT

No. de Depósito	Referencia	Tamaño	Regulación [A]		Capacidad de ruptura Icu [kA]		Precio de lista USD
			Térmica	Magnética	220-240V	500V	
> Interruptores electrónicos 3WT, ETU37WT LSING, 3-Polos, fijos.							
100246380	3WT8080-6AA00-0AA2	I	320 ... 800	500 ... 12000	55	55	2.609
100074802	3WT8100-6AA00-0AA2	I	400 ... 1000	625 ... 15000	55	55	2.909
100074803	3WT8120-6AA00-0AA2	I	500 ... 1250	800 ... 19200	55	55	3.126
100074860	3WT8161-6AA00-0AA2	I	640 ... 1600	1000 ... 24000	66	66	3.418
100074862	3WT8202-6AA00-0AA2	II	800 ... 2000	1250 ... 30000	66	66	4.608
100074861	3WT8252-6AA00-0AA2	II	1000 ... 2500	1600 ... 38400	66	66	5.673
100074806	3WT8322-6AA00-0AA2	II	1280 ... 3200	5000 ... 48000	66	66	7.003
100702253	3WT8402-6AA01-0AA2	II	1600 ... 4000	5000 ... 48000	66	66	8.106

> Interruptores electrónicos 3WT, ETU47WT LSING, 3-Polos, fijos, aptos para comunicación.

● 100688813	3WT8080-8AA00-0AA2	I	320 ... 800	500 ... 12000	55	55	2.696
● 100688814	3WT8100-8AA00-0AA2	I	400 ... 1000	625 ... 15000	55	55	2.996
● 100688815	3WT8120-8AA00-0AA2	I	500 ... 1250	800 ... 19200	55	55	3.213
● 100688816	3WT8161-8AA00-0AA2	I	640 ... 1600	1000 ... 24000	66	66	3.506
● 100688817	3WT8202-8AA00-0AA2	II	800 ... 2000	1250 ... 30000	66	66	4.696
● 100688818	3WT8252-8AA00-0AA2	II	1000 ... 2500	1600 ... 38400	66	66	5.760
● 100688819	3WT8322-8AA00-0AA2	II	1280 ... 3200	5000 ... 48000	66	66	7.091
● 100916869	3WT8402-8AA01-0AA2	II	1600 ... 4000	5000 ... 48000	66	66	8.193

> Interruptores electrónicos 3WT, ETU 37WT LSING, 3-Polos, extraíble

● 100688821	3WT8402-6AA05-5AA2	II	1600 ... 4000	5000 ... 48000	66	66	9.247
-------------	--------------------	----	---------------	----------------	----	----	-------

> Interruptores electrónicos 3WT, ETU47WT LSING, 3-Polos, extraíble, aptos para comunicación.

● 100688822	3WT8402-8AA05-5AA2	II	1600 ... 4000	5000 ... 48000	66	66	9.334
-------------	--------------------	----	---------------	----------------	----	----	-------

● Importación bajo pedido

(*) El Precio Lista no incluye IVA vigente
Precios sujetos a cambio sin previo aviso

► Accesorios para interruptores SENTRON 3WT

No. De Depósito	Referencia	Descripción	Precio de lista USD
7 Bobinas de cierre/apertura y mandos motorizados			
Accionamientos motorizados			
100246381	3WT9831-1JH00	Accionamiento motorizado y bobina de cierre 110-127 Vac / 110-125 Vdc	788
100074823	3WT9831-1JK00	Accionamiento motorizado y bobina de cierre 220-240 Vac / 220-250 Vdc	788
100731264	3WT9111-0AB10	Conector de intensidad auxiliar para interruptor de montaje fijo (Para Motorizado)	29
• 100104713	3WT9832-1JB00	Accionamiento motorizado 24 Vdc	454
Bobinas de disparo			
100246382	3WT9851-1JH00	Bobina de disparo 110-127 Vac / 110-125 Vdc	114
100074822	3WT9851-1JK00	Bobina de disparo 220-240 Vac / 220-250 Vdc	114
• 100246384	3WT9853-1JH00	Bobina de mínima tensión 110-127 Vac / 110-125 Vdc	145
100074827	3WT9853-1JK00	Bobina de mínima tensión 220-240 Vac / 220-250 Vdc	145
• 100074826	3WT9851-1JB00	Disparador shunt para disparador auxiliar (F1+F2) y bobina de cierre "Y" Us 24 Vdc	103
• 100246383	3WT9853-1JB00	Disparador de mínima tensión "F3" Us 24 Vdc	103
Contactos auxiliares			
100074825	3WT9816-1CE00	Contacto auxiliar 2CO	107
1 Accesorios de conexión			
Enclavamientos mecánicos			
100074828	3WT9866-3JA00	Enclavamiento mecánico por cable Bowden para interruptor fijo	406
• 100074829	3WT9866-4JA00	Enclavamiento mecánico por cable Bowden para interruptor extraíble	414
100074824	3WT9866-8JA00	Repuesto cable Bowden (2 metros)	95

(*) El Precio Lista no incluye IVA vigente
Precios sujetos a cambio sin previo aviso



Accionamiento motorizado



Bobinas de cierre/apertura



Enclavamiento mecánico

Accesorios para interruptores SENTRON 3WT

- 1 Accesorios de conexión
- 2 Tapa para cámara apagachispas
- 3 Sistema de enchufable para conductores auxiliares
- 4 Accesorios para interruptor extraíble
- 5 Marco para puerta y sistemas de candado
- 6 Unidades de disparo ETU y accesorios de comunicación y medición
- 7 Bobinas de cierre/apertura y mandos motorizados
- 8 Módulos de prueba y accesorios de parametrización

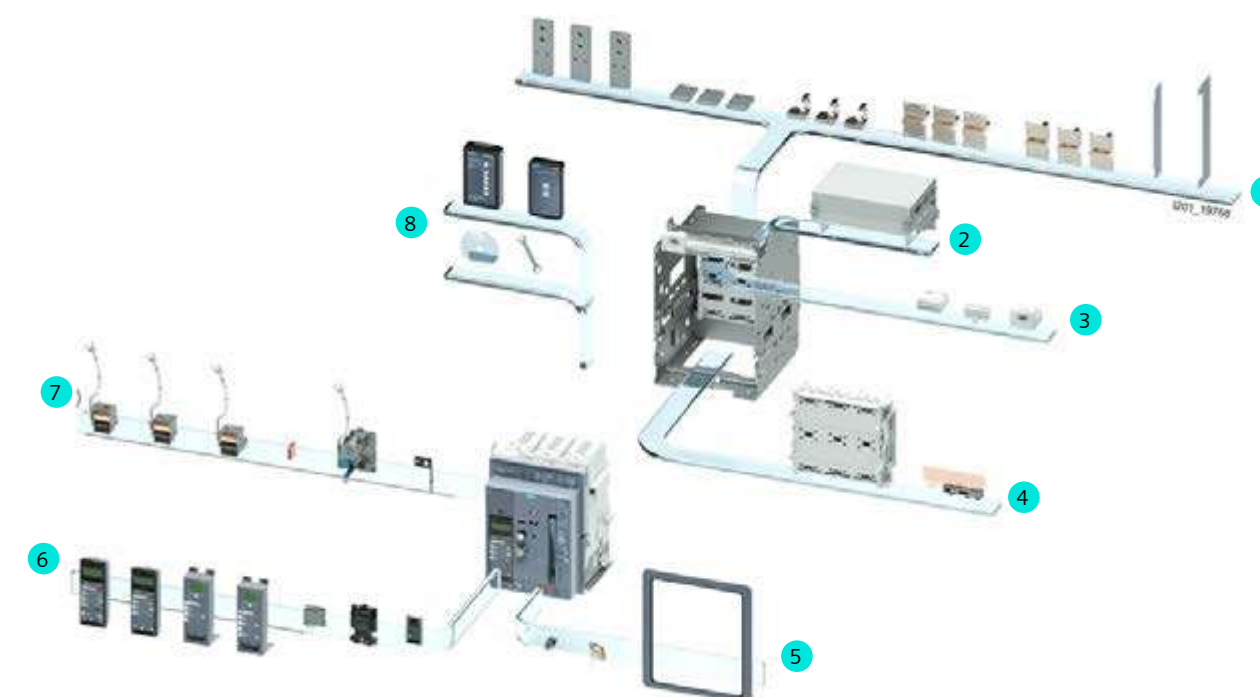

No. De Depósito	Referencia	Descripción
4 Accesorios para interruptor extraíble		
Accesorios de conversión de fijo a extraíble		
• 100467591	3WT9888-0GA00	Juego de conversión de montaje fijo a extraíble, para tamaño I hasta 1600A
• 100166935	3WT9883-2AC10	Bastidor guía para interruptor 3WT 3-Polos, tamaño I de 400 ... 1250A
• 100026051	3WT9883-4AC10	Bastidor guía para interruptor 3WT 3-Polos, tamaño I de 1600A
• 100467592	3WT9888-0KA00	Juego de conversión de montaje fijo a extraíble, para tamaño II hasta 3200A
• 100026050	3WT9883-6AC10	Bastidor guía para interruptor 3WT 3-Polos, tamaño II de 630 ... 2500A
• 100026049	3WT9883-7AC10	Bastidor guía para interruptor 3WT 3-Polos, tamaño II de 3200A
6 Accesorios de comunicación y medición		
Transformadores de corriente para neutro		
• 100020428	3WL9111-0AA21-0AA0	Transformador sumador vectorial de corriente para neutro, para tamaño I
• 100020429	3WL9111-0AA22-0AA0	Transformador sumador vectorial de corriente para neutro, para tamaño II
Módulos de comunicación		
Interruptor fijo ETU47WT: Sensor de estado BSSWT (3WT9844-0AT00) + Módulo COM16 (3WT9844-1AT00) + Adaptador para COM16 (3WT9844-2AT00)		
Interruptor extraíble ETU47WT: Sensor de estado BSSWT (3WT9844-0AT00) + Módulo COM16 (3WT9844-1AT00) + Adaptador para COM16 (3WT9844-3AT00)		
• 100688812	3WT9844-0AT00	Sensor de estado de interruptor BSSWT
• 100654351	3WT9844-1AT00	Módulo de comunicación COM16WT Modbus RTU
• 100654352	3WT9844-2AT00	Adaptador de montaje COM16WT, para 3WT fijo
• 100654353	3WT9844-3AT00	Adaptador de montaje COM16WT, para 3WT extraíble

Precio de lista USD

312

525

565

337

585

644

491

573

267

464

27

27



Bastidor guía



Transformador de neutro



Módulo COM16WT

Conozca todas las opciones que ofrece el sistema de la **familia 3WT** en nuestro **configurador de producto**

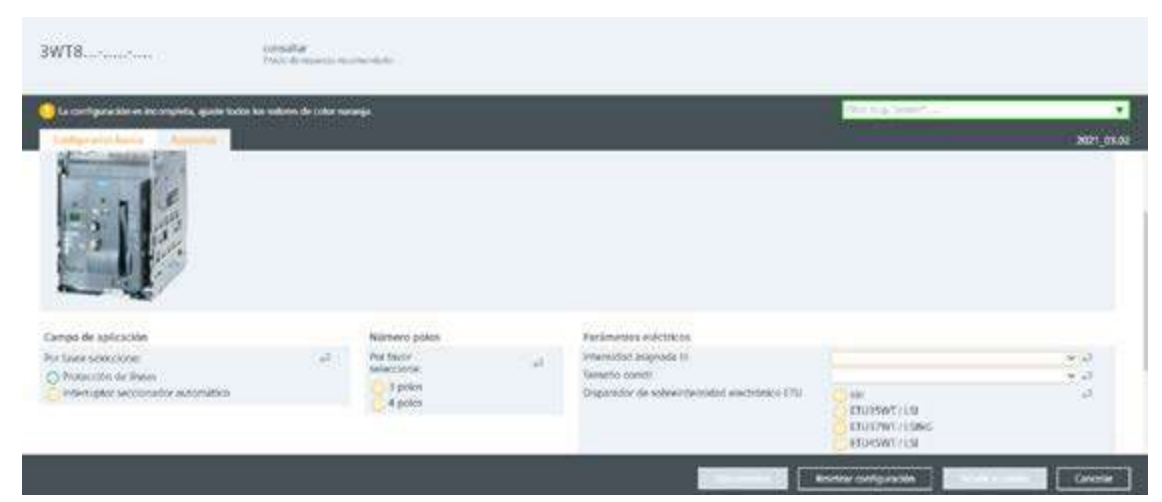

(*) El Precio Lista no incluye IVA vigente
Precios sujetos a cambio sin previo aviso

- Importación bajo pedido



Interrupidores abiertos **SENTRON 3WA**

Protección AC hasta 6300A

Protección DC hasta 4000A

(*) El Precio Lista no incluye IVA vigente
Precios sujetos a cambio sin previo aviso

► Interruptores abiertos SENTRON 3WA

Protección AC hasta 6300A
Protección DC hasta 4000A
Calidad, eficiencia, digitalización
y una plataforma integral

BENEFICIOS

Calidad

- El ciclo de vida mecánico y eléctrico es uno de los más altos del mercado.
- Modo "DAS+" (dynamic arc sentry) configura automáticamente todos los parámetros de protección a un nivel máximo de sensibilidad.
- Tres tamaños de frames que trabajan de manera estándar hasta 690 voltios y con capacidades de ruptura desde 55kA hasta 150kA.
- Amplia gama de accesorios universales para todos los frames.

Eficiencia

- Funciones de protección mejoradas y apoyo de ingeniería con el concepto de Digital Twin.
- Selectividad total garantizada en sus tableros con toda la familia de interruptores de Siemens.
- Fácil sustitución de los interruptores en tableros de distribución existentes sin necesidad de pruebas adicionales según IEC 61439.
- Unidad de disparo ETU 600 actualizable (Firmware).

Digitalización

- Eficiencia energética acorde a ISO 50001 y bajo las recomendaciones IEC 60364-8-1.
- Uso simultáneo de dos protocolos de comunicación para el interruptor (COM190 con funcionalidad PROFINET-IO y Modbus TCP).
- Configuración inalámbrica mediante Bluetooth.
- Fácil integración a sistemas de monitoreo de energía o automatización (EMS, SCADA y BMS).

Plataforma integral

- Combinado con el software SENTRON Powermanager para una solución completa de administración de energía.
- Sincronizable con la aplicación móvil SENTRON Powerconfig para visualizar los datos de energía, analizar la calidad de la energía y acceder a la información de diagnóstico y mantenimiento del estado del interruptor.
- Integración en aplicaciones de la nube a través del POWERCENTER 3000 IoT.

APLICACIONES



► Aplicaciones eólicas, fotovoltaicas y marinas

ACB rentable para aplicaciones avanzadas



► Infraestructura

ACB rentable para aplicaciones avanzadas hasta 1.150 Vac y 1.000 Vdc



► Industria

ACB rentable para aplicaciones avanzadas, protección motor en la ETU y con altos niveles de robustez



► Gestión y monitoreo de energía

ACB para aplicaciones con comunicación, medición y gestión de energía

Protección de sistemas de potencia en AC

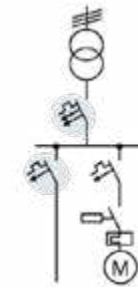

Seccionador en AC y DC

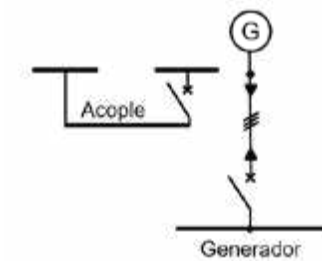

Protección Motor en AC

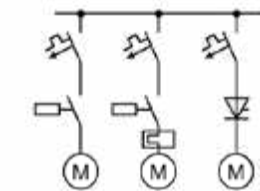

Transferencias automáticas dobles y triples en AC

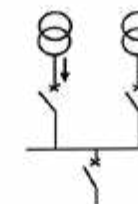

(*) El Precio Lista no incluye IVA vigente
Precios sujetos a cambio sin previo aviso

► Interruptores abiertos SENTRON 3WA

Protección AC hasta 6300A
Protección DC hasta 4000A
Calidad, eficiencia, digitalización
y una plataforma integral



UNIDADES DE DISPARO ETU600 - 3WA11 / 3WA12 / 3WA13

	ETU600 LSI	ETU600 LSIG	ETU600 LSIG Hi-Z
Parametrización			
Codificación de protección rotativa	✓	✓	✓
Pantalla y botones funcionales	✓	✓	✓
Comisionamiento y programa de servicio powerconfig	✓	✓	✓
Funciones de protección básicas ¹⁾			
L: Protección de sobrecarga LT	✓	✓	✓
S: Protección de cortocircuito con retardo de tiempo (ST)	✓	✓	✓
S: Protección de cortocircuito direccional (dST)	opcional	opcional	opcional
I: Protección instantánea de cortocircuito (INST)	✓	✓	✓
RP: Protección de potencia inversa	opcional	opcional	opcional
G: Protección de falla a tierra GF	–	✓	✓
Funciones de protección avanzadas			
Funciones de protección directa	opcional	opcional	opcional
Fallas asimétricas	opcional	opcional	opcional
Tensión	opcional	opcional	opcional
Potencia	opcional	opcional	opcional
Frecuencia	opcional	opcional	opcional
Distorsión armónica	opcional	opcional	opcional
Dirección de campo rotatorio	opcional	opcional	opcional



(*) El Precio Lista no incluye IVA vigente
Precios sujetos a cambio sin previo aviso

¹⁾ Incluye protección para el conductor de neutro

✓ Integrada

► Interruptores abiertos SENTRON 3WA

Protección AC hasta 6300A
Protección DC hasta 4000A
Niveles de medición según IEC 60364-8-1
Precisión de medición según IEC 61557-12

No. de Depósito	Referencia	Tamaño	Regulación [A]		Capacidad de ruptura Icu [kA]			Precio de lista USD	
			Térmica (In)	Magnética (Ii)	220-240V	500V	690V		
► Interruptores electrónicos 3WA, 3 polos, ETU 600 LSIG, fijos.									
•	100714056	3WA1108-3AF02-0AAO	I	320 ... 800	1,5 ... 15 In	66	66	50	3.737
•	100714057	3WA1110-3AF02-0AAO	I	400 ... 1000	1,5 ... 15 In	66	66	50	4.227
	100714058	3WA1112-3AF02-0AAO	I	500 ... 1250	1,5 ... 15 In	66	66	50	4.536
•	100714059	3WA1116-3AF02-0AAO	I	640 ... 1600	1,5 ... 15 In	66	66	50	5.701
	100714060	3WA1120-3AF02-0AAO	I	800 ... 2000	1,5 ... 15 In	66	66	50	6.952
•	100718832	3WA1125-3AF02-0AAO	I	1000 ... 2500	1,5 ... 15 In	66	66	50	7.322
•	100714062	3WA1232-3AF02-0AAO	II	1280 ... 3200	1,5 ... 15 In	66	66	50	10.828
•	100714066	3WA1108-4AF02-0AAO	I	320 ... 800	1,5 ... 15 In	85	85	66	3.887
	100714067	3WA1110-4AF02-0AAO	I	400 ... 1000	1,5 ... 15 In	85	85	66	4.396
	100716372	3WA1112-4AF02-0AAO	I	500 ... 1250	1,5 ... 15 In	85	85	66	4.717
	100714069	3WA1116-4AF02-0AAO	I	640 ... 1600	1,5 ... 15 In	85	85	66	5.929
	100714070	3WA1120-4AF02-0AAO	I	800 ... 2000	1,5 ... 15 In	85	85	66	7.230
	100715592	3WA1125-4AF02-0AAO	I	1000 ... 2500	1,5 ... 15 In	85	85	66	9.329
	100716373	3WA1232-4AF02-0AAO	II	1280 ... 3200	1,5 ... 15 In	85	85	66	11.479
	100714063	3WA1340-5AF02-0AAO	III	1600 ... 4000	1,5 ... 15 In	100	100	85	17.587
•	100714064	3WA1350-5AF02-0AAO	III	2000 ... 5000	1,5 ... 15 In	100	100	85	21.203
•	100714065	3WA1363-5AF01-0AAO	III	2520 ... 6300	1,5 ... 15 In	100	100	85	26.726

► Interruptores electrónicos 3WA, 3-Polos, extraíbles.									
•	100714075	3WA1108-4AF32-0AAO	I	320 ... 800	1,5 ... 15 In	85	85	66	4.841
•	100714077	3WA1110-4AF32-0AAO	I	400 ... 1000	1,5 ... 15 In	85	85	66	4.860
•	100714078	3WA1112-4AF32-0AAO	I	500 ... 1250	1,5 ... 15 In	85	85	66	5.768
•	100714080	3WA1116-4AF32-0AAO	I	640 ... 1600	1,5 ... 15 In	85	85	66	7.663
•	100714081	3WA1120-4AF32-0AAO	I	800 ... 2000	1,5 ... 15 In	85	85	66	7.994
•	100714082	3WA1225-4AF32-0AAO	II	1000 ... 2500	1,5 ... 15 In	85	85	66	10.316
•	100714086	3WA1232-4AF32-0AAO	II	1280 ... 3200	1,5 ... 15 In	85	85	66	12.451
•	100714087	3WA1340-5AF32-0AAO	III	1600 ... 4000	1,5 ... 15 In	100	100	85	20.329
•	100714088	3WA1350-5AF32-0AAO	III	2000 ... 5000	1,5 ... 15 In	100	100	85	24.612
•	100714089	3WA1363-5AF31-0AAO	III	2520 ... 6300	1,5 ... 15 In	100	100	85	32.288

• Importación bajo pedido
1) Para otras tensiones de accesorios remitase a la pág. 130

(*) El Precio Lista no incluye IVA vigente
Precios sujetos a cambio sin previo aviso

Kit de Transferencias



Seleccionar interruptor de acuerdo con la corriente requerida
Cant. 2



1	Motorizado ¹⁾	Ref: 3WA9111-0AF06	Accesorios 3WA/3WL accionamiento por motor (M) 208-240 V AC/220-250 Vdc.
2	Contactos Aux	Ref: 3WA9111-0AG01	Accesorios interruptor automático 3WA, bloque de contactos auxiliares (AUX) 2NA + 2NC (2NO + 2NC).*
3	Bobina Cierre y o Apertura ¹⁾	Ref: 3WA9111-0AD06	Accesorios 3WA/3WL electroimán de cierre (CC)/ disparador shunt (ST), ciclo de trabajo 100 % 208-240 Vac /220-250 Vdc apto para servicio ininterrumpido.
4	Enclavamiento	Ref: 3WA9111-0BB21	Accesorios interruptor automático 3WA, enclavamiento mecánico mutuo con cable Bowden 2000 mm para interruptor automático montado de forma fija. Se necesita una vez por cada interruptor autom. repuesto para Z-Option S55.
5	Conector Motorizado	Ref: XXX:3WA9111-X5	Conector motorizado Interruptor montaje fijo.

* Opcional

► Interruptores abiertos SENTRON 3WA

Protección AC hasta 6300A
Protección DC hasta 4000A

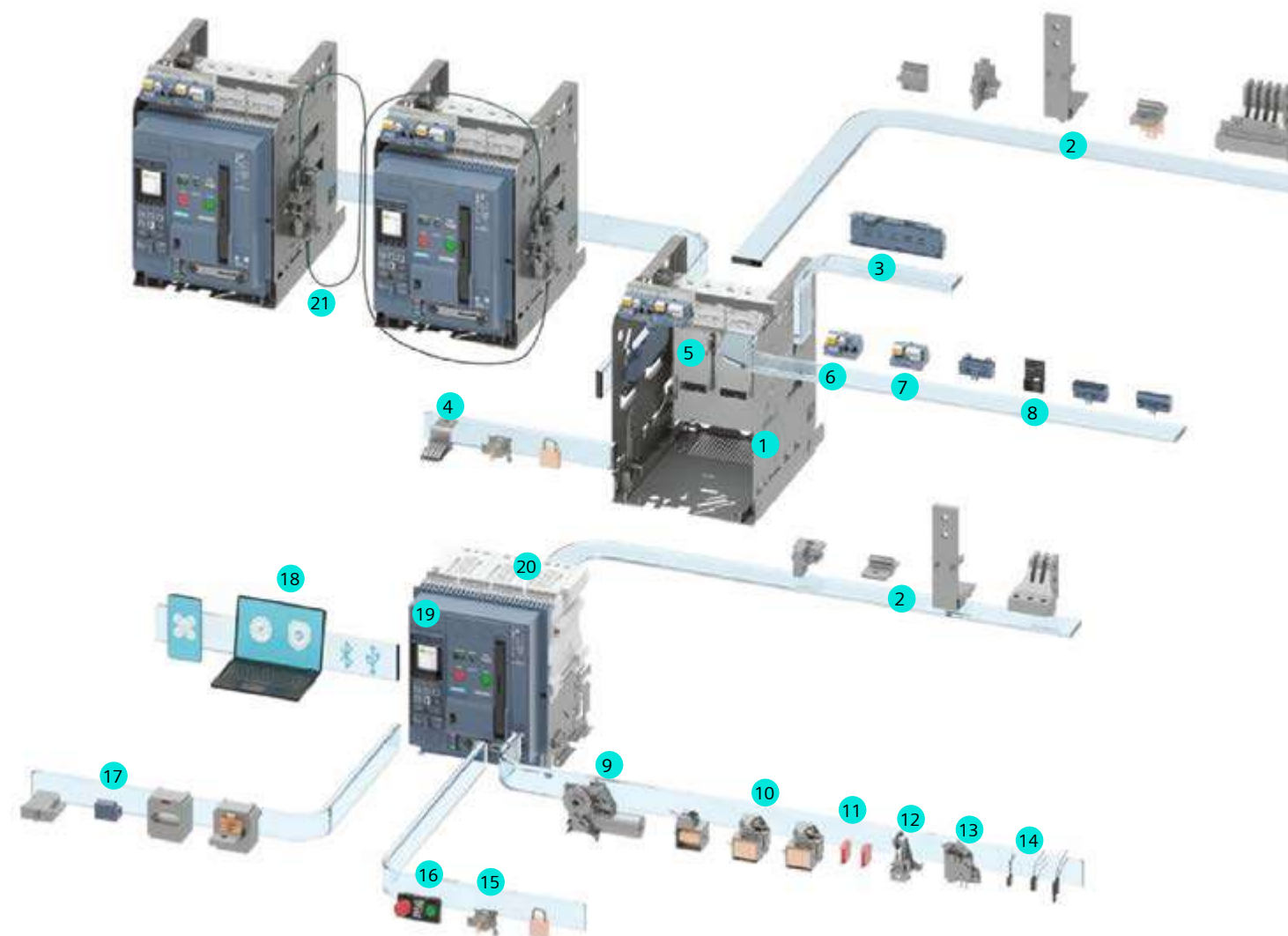

- | | | |
|---|--|--|
| 1 Bastidor guía | 9 Accionamiento motor | 18 Paquetes de funciones digitales activables para ETU600 |
| 2 Conexiones principales frontales, brida, horizontales, verticales | 10 Bobina de cierre, disparador auxiliar | 19 Dispositivo de protección con soporte de aparatos, disparador por sobreintensidad (ETU) |
| 3 Bloque de señalización de posición bastidor | 11 Bloque de contactos auxiliares | 20 Interruptor automático |
| 4 Puesta a tierra, acción anticipada | 12 Contador de ciclos de maniobra | 21 Enclavamiento mecánico |
| 5 Cortina (shutter) | 13 Breaker Status Sensor BSS | |
| 6 Módulo COM190 PROFINET IO Modbus TCP | 14 Interruptor de alarma de disparo | |
| 7 Módulo de entradas/salidas digitales IOM230 | 15 Accesorios de bloqueo | |
| 8 Sistemas de conectores auxiliares | 16 Juego de enclavamiento para función ON/OFF mecánica | |
| | 17 Transformador externo de corriente de N | |

(*) El Precio Lista no incluye IVA vigente
Precios sujetos a cambio sin previo aviso

▶ Interruptores abiertos SENTRON 3WA

Protección AC hasta 6300A
Protección DC hasta 4000A



Accionamiento motorizado



Bobina de mínima tensión



Bobina de cierre/apertura



Contactos Auxiliares

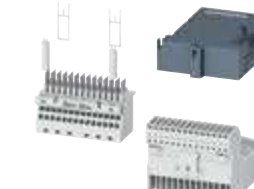

Bloque de conexión

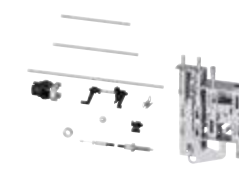

Enclavamiento mecánico

No. de Depósito	Referencia	Descripción	Precio de lista USD
> Accionamientos motorizados 9			
• 100692736	3WA9111-0AF02	Accionamiento Motorizado 24... 30 Vdc	1.088
100692737	3WA9111-0AF05	Accionamiento Motorizado 110-125 Vdc / 110-127 Vac	1.088
100692738	3WA9111-0AF06	Accionamiento Motorizado 220-250 Vdc / 208-240 Vac	1.088
100377740 ¹⁾	XXX:3WA9111-X5	Conector de intensidad auxiliar para interruptor de montaje fijo (Para Motorizado)	173
100377767 ²⁾	XXX:3WA9111-X5E	Conector de intensidad auxiliar para interruptor de montaje extraíble (Para Motorizado)	195
> Bobina de cierre y disparador auxiliar 10			
• 100692733	3WA9111-0AE02	Bobina de Mínima Tensión 24 Vdc	284
100692734	3WA9111-0AE05	Bobina de Mínima Tensión 110-125 Vdc / 110-127 Vac	284
100692735	3WA9111-0AE06	Bobina de Mínima Tensión 220-250 Vdc / 208-240 Vac	284
• 100692730	3WA9111-0AD02	Bobina de apertura/cierre 24 Vdc	237
100692731	3WA9111-0AD05	Bobina de apertura/cierre 110-125 Vdc / 110-127 Vac	237
100692732	3WA9111-0AD06	Bobina de apertura/cierre 220-250 Vdc / 208-240 Vac	237
> Bloques de contactos y conectores auxiliares 8 11 14			
100692739	3WA9111-0AG01	Accesorios interruptor automático 3WA/3WL, bloque de contactos auxiliares (AUX) 2NA + 2NC (2NO + 2NC).	201
100692728 (C)	3WA9111-0AB07	Accesorios 3WA/3WL juego de codificación para conexión de cables aux. (AUX).	50
100692726 (A)	3WA9111-0AB01	Accesorios 3WA/3WL parte inferior para conexión de cables aux. (AUX).	75
100692727 (B)	3WA9111-0AB03	Accesorios 3WA/3WL conector manual para conexión de cables aux. (AUX) con conexión por tornillo (SIGUT).	80
100692729 (D)	3WA9111-0AB08	Accesorios 3WA/3WL módulo de contacto deslizante para conexión de cables aux. (AUX) solo para sistema extraíble	75
• 100714129	3WA9111-0AH01	Accesorios interruptor automático 3WA, contacto de señalización "listo para cerrar" 1 NA (S20) Respuesto Incluido en la configuración estándar del interruptor	111
• 100714130	3WA9111-0AH02	Accesorios interruptor automático 3WA, primer bloque de alarma por disparo 1 conmutado (S24) Respuesto Incluido en la configuración estándar del interruptor	75

- Importación bajo pedido
- 1) Compuesto por A+B+C
- 2) Compuesto por A+B+D

No. de Depósito	Referencia	Descripción	Precio de lista USD
> Marco obturador para puerta			
100692740	3WA9111-0AP01	Accesorios interruptor automático 3WA, marco de junta de puerta IP41; repuesto para Z-Option T40	168
• 100705736	3WA9111-0AP03	Accesorios interruptor automático 3WA, tapa protectora IP55	384
> Enclavamiento mecánico y bloqueos 16 21			
100692725	3WA9111-0BB21	Enclavamiento mecánico con Cable Bowden Interruptores Fijos	529
100702241	3WA9111-0BB22	Enclavamiento mecánico con Cable Bowden Interruptores extraíble	529
100714090	3WA9111-0BB41	Cable Bowden para enclavamiento mecánico mutuo 2m (adicional para enclavamiento de 3 interruptores)	122
100714091	3WA9111-0BB43	Cable Bowden para enclavamiento mecánico mutuo. 4.5m (adicional para enclavamiento de 3 interruptores)	219
• 100701992	3WA9111-0BA21	Tapa protección para conexión/desconexión mecánica portacerradura para cerradura de seguridad.	139
• 100724456	3WA9111-0BB12	Accesorios interruptor automático 3WA, dispositivo de bloqueo contra apertura de la puerta del armario con interruptor automático conectado montado de forma fija, neutralizable repuesto para Z-Option S30	144
• 100701990	3WA9111-0BB13	Accesorios interruptor automático 3WA, dispositivo de bloqueo contra apertura de la puerta del armario con interruptor automático conectado extraíble, neutralizable repuesto para Z-Option R30 no es posible en combinación con R81, R85 y R86	144
> Accesorios para unidad de disparo 17			
100702240	3WA9111-0EM22	Tapa para unidad de disparo ETU600	33
• 100702948	3WA9111-0AA21	Transformador sumador vectorial de corriente para neutro, para tamaño I	368
• 100702949	3WA9111-0AA22	Transformador sumador vectorial de corriente para neutro, para tamaño II	428
• 100702950	3WA9111-0AA23	Transformador sumador vectorial de corriente para neutro, para tamaño III	549

(*) El Precio Lista no incluye IVA vigente
Precios sujetos a cambio sin previo aviso

► Interruptores abiertos SENTRON 3WA

Protección AC hasta 6300A
Protección DC hasta 4000A

No. de Depósito	Referencia	Descripción	Precio de lista USD
> Accesorios para interruptor extraíble 3			
• 100714621	3WA9111-0AH12	Módulo de señalización de posición para conexión a módulo de comunicación 1 posición de servicio, 1 posición de test, 1 posición de seccionamiento + conexión COM (posición de seccionamiento y ausente)	322
• 100701991	3WA9111-0AH11	Módulo de señalización de posición 3 posiciones de servicio, 2 posiciones de test, 1 posición de seccionamiento	322
• 100701986	3WA9111-0AS31	Cubierta cámara apagachispas para interruptor extraíble tamaño I 3 polos	195
• 100710310	3WA9111-0AS32	Cubierta cámara apagachispas para interruptor extraíble tamaño II 3 polos	233
• 100714622	3WA9111-0AS33	Cubierta cámara apagachispas para interruptor extraíble tamaño III 3 polos	296
> Accesorios de conexión principal 2			
• 100714131	3WA9111-0AM11	Conexiones principales verticales arriba o abajo, 1 unidad, para tamaño 1 hasta 2000 A para interruptor automático en montaje fijo	16
• 100714133	3WA9111-0AM12	Conexiones principales verticales arriba o abajo, 1 unidad, para tamaño 1 - 2500 A para interruptor automático en montaje fijo	47
• 100714134	3WA9111-0AM21	Conexiones principales verticales arriba o abajo, 1 unidad, para tamaño 2 hasta 3200 A AC y hasta 4000 A DC, para interruptor automático en montaje fijo	28
> Accesorios para conversión a extraíble			
• 100715015	3WA9111-0BC11	Juego de conversión para interruptor automático de sistema de montaje fijo a sistema extraíble tamaño 1, 3 polos	710
• 100715016	3WA9111-0BC12	Juego de conversión para interruptor automático de sistema de montaje fijo a sistema extraíble tamaño 2, 3 polos	1.116
• 100715017	3WA9111-0BC13	Juego de conversión para interruptor automático de sistema de montaje fijo a sistema extraíble tamaño 3, 3 polos	1.443
> Accesorios de comunicaciones 6 7 18			
• 100707633	3WA9111-0EC13	Módulo de comunicación COM190 PROFINET IO Modbus TCP	1.082
• 100707634	3WA9111-0EC11	Módulo de entradas/salidas digitales IOM230 (2 entradas, 3 salidas)	609
• 100715018	3WA9111-0EC50	Resistencia terminadora para CubicleBUS, dos variantes (versión larga para conexión de conductores auxiliares y corta para módulos CubicleBUS)	16
• 100715019	3WA9111-0EC60	Adaptador para montaje de módulos CubicleBUS en el sistema de contactos de conductores auxiliares del interruptor automático	22
• 100715020	3WA9111-0EC61	Adaptador para montaje de módulos CubicleBUS en un perfil DIN	9
• 100715021	3WA9111-0ES52	Paquetes de funciones para ETU600 actlz. función de medida: al tipo PMF-II Basic Power Monitoring (adicionalmente potencias, factor de potencia, frecuencia, asimetría, temperatura)	357
• 100715022	3WA9111-0ES53	Paquetes de funciones para ETU600 actlz. función de medida: al tipo PMF-III Advanced Power Monitoring: calidad de red (incluye valores de medida del PMF-II y adicionalmente: THD, armónicos)	755
• 100796448	3WA9111-0EM12	Módulo de medida de tensión VTM680, tensión asignada Ue máx. 690 VAC	33

• Importación bajo pedido



Acc. Conversión



Conexión principal

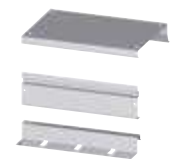

Cubierta cámara



COM190



IOM230

(*) El Precio Lista no incluye IVA vigente
Precios sujetos a cambio sin previo aviso

► Interruptores abiertos SENTRON 3WA

Protección AC hasta 6300A
Protección DC hasta 4000A

N°de Depósito	Referencia	Descripción	Precio de lista USD
● 100715710	3WA8120-4AA32-1AA1	Bastidor guía IEC tamaño 1; intensidad asignada ≤2000 A AC; poder de corte M; 3 polos; conexión horizontal, con obturador de 2 piezas, bloqueable seccionador sin ready4COM sin interruptor de señalización de posición PSS.	1.322
● 100715711	3WA8125-4AA31-1AA1	Bastidor guía IEC tamaño 1; intensidad asignada 2500 A AC; poder de corte M; 3 polos; conexión vertical, con obturador de 2 piezas, bloqueable seccionador sin ready4COM sin interruptor de señalización de posición PSS.	2.000
● 100715712	3WA8232-5AA32-1AA1	Bastidor guía IEC tamaño 2; intensidad asignada 3200 A AC; poder de corte S, M y H; 3 polos; conexión horizontal, con obturador de 2 piezas, bloqueable seccionador sin ready4COM sin interruptor de señalización de posición PSS.	2.154

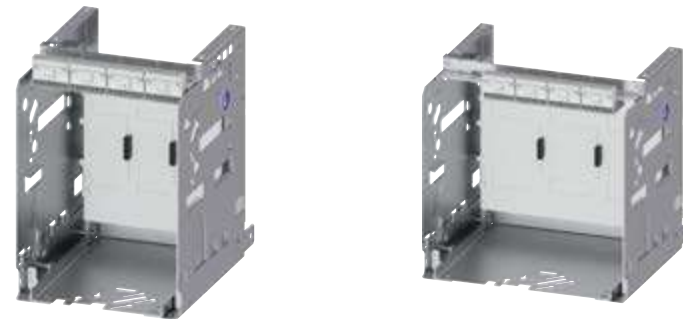

SIEMENS

3WA Configurator

Configuration is not yet complete

Please Insert 3WL Ordernumber

Convert

Basic configuration

Voltage type

AC DC

Number of poles

3 4

Breaker type

Circuit breaker

non-automatic circuit breaker AC

non-automatic circuit breaker DC

Rated operating voltage Ue bel AC

no value <-490 V 1.000 V

1.150 V

Rated operating voltage Ue at DC

no value <-600 V 1.000 V

Continuous current In,max

630 A	800 A	1000 A
1250 A	1600 A	2000 A
2500 A	3200 A	4000 A
5000 A	6300 A	



Log In for Price >

(*) El Precio Lista no incluye IVA vigente
Precios sujetos a cambio sin previo aviso

● Importación bajo pedido

► Equivalencias Interruptores 3WL/3WA Sentron



N°de Depósito	Referencia	Regulación (A) Térmica	N° de Depósito	Referencia
100688784	3WL1108-3DG62-1AA2-Z A12+C22+K07	320 ... 800	100714056	3WA1108-3AF02-0AA0
100688785	3WL1110-3DG62-1AA2-Z A12+C22+K07	400 ... 1000	100714057	3WA1110-3AF02-0AA0
100688786	3WL1112-3DG62-1AA2-Z A12+C22+K07	500 ... 1250	100714058	3WA1112-3AF02-0AA0
100688787	3WL1116-3DG62-1AA2-Z A12+C22+K07	640 ... 1600	100714059	3WA1116-3AF02-0AA0
100688788	3WL1120-3DG62-1AA2-Z A12+C22+K07	800 ... 2000	100714060	3WA1120-3AF02-0AA0
100688789	3WL1225-2DG62-1AA2-Z A12+C22+K07	1000 ... 2500	100714061	3WA1225-3AF02-0AA0
100688790	3WL1232-2DG62-1AA2-Z A12+C22+K07	1280 ... 3200	100714062	3WA1232-3AF02-0AA0
100688791	3WL1340-4DG62-1AA2-Z A12+C22+K07	1600 ... 4000	100714063	3WA1340-5AF02-0AA0
100688792	3WL1350-4DG62-1AA2-Z A12+C22+K07	2000 ... 5000	100714064	3WA1350-5AF02-0AA0
100688793	3WL1363-4DG61-1AA2-Z A12+C22+K07	2520 ... 6300	100714065	3WA1363-5AF01-0AA0
100688794	3WL1108-4FG62-1AA2-Z A12+C22+K07	320 ... 800	100714066	3WA1108-4AF02-0AA0
100688795	3WL1110-4FG62-1AA2-Z A12+C22+K07	400 ... 1000	100714067	3WA1110-4AF02-0AA0
100688796	3WL1112-4FG62-1AA2-Z A12+C22+K07	500 ... 1250	100714068	3WA1112-4AF02-0AA0
100688797	3WL1116-4FG62-1AA2-Z A12+C22+K07	640 ... 1600	100714069	3WA1116-4AF02-0AA0
100688798	3WL1120-4FG62-1AA2-Z A12+C22+K07	800 ... 2000	100714070	3WA1120-4AF02-0AA0
100688799	3WL1225-3FG62-1AA2-Z A12+C22+K07	1000 ... 2500	100714071	3WA1225-4AF02-0AA0
100688800	3WL1232-3FG62-1AA2-Z A12+C22+K07	1280 ... 3200	100716373	3WA1232-4AF02-0AA0
100688801	3WL1340-4FG62-1AA2-Z A12+C22+K07	1600 ... 4000	100714063	3WA1340-5AF02-0AA0
100688802	3WL1350-4FG62-1AA2-Z A12+C22+K07	2000 ... 5000	100714064	3WA1350-5AF02-0AA0
100688803	3WL1108-4DG66-1AA2-Z A12+C22+K07	320 ... 800	100714075	3WA1108-4AF32-0AA0
100688804	3WL1110-4DG66-1AA2-Z A12+C22+K07	400 ... 1000	100714077	3WA1110-4AF32-0AA0
100688831	3WL1112-4DG66-1AA2-Z A12+C22+K07	500 ... 1250	100714078	3WA1112-4AF32-0AA0
100688805	3WL1116-4DG66-1AA2-Z A12+C22+K07	640 ... 1600	100714080	3WA1116-4AF32-0AA0
100688806	3WL1120-4DG66-1AA2-Z A12+C22+K07	800 ... 2000	100714081	3WA1120-4AF32-0AA0
100688807	3WL1225-3DG66-1AA2-Z A12+C22+K07	1000 ... 2500	100714082	3WA1225-4AF32-0AA0
100688808	3WL1232-3DG66-1AA2-Z A12+C22+K07	1280 ... 3200	100714086	3WA1232-4AF32-0AA0
100688809	3WL1340-4DG66-1AA2-Z A12+C22+K07	1600 ... 4000	100714087	3WA1340-5AF32-0AA0
100688810	3WL1350-4DG66-1AA2-Z A12+C22+K07	2000 ... 5000	100714088	3WA1350-5AF32-0AA0
100688811	3WL1363-4DG67-1AA2-Z A12+C22+K07	2520 ... 6300	100714089	3WA1363-5AF31-0AA0

(*) El Precio Lista no incluye IVA vigente
Precios sujetos a cambio sin previo aviso

► Kits de Transferencia con Interruptores de Caja Moldeada SENTRON 3VA

Protección de línea AC y Protección magnética

KITS DE TRANSFERENCIA TERMOMAGNÉTICOS LI CON INTERRUPTOR 3VA1

No. de Depósito	Referencia	Cantidad contenido	Descripción	Precio de lista USD	
> KIT:3VA1116-5EE36-0AA0-k0 In=112-160A, li=1600A					
100423757	100330991	3VA1116-5EE36-0AA0	2	Interruptor de caja moldeada 3VA11 LI 160A	1.670
	100331222	3VA9157-OHA20	2	Accionamiento motorizado 110-230 Vac	
	100331239	3VA9088-OVM10	1	Enclavamiento mecánico posterior	
	100364007	3VA9988-0AA12	2	Contactos auxiliares 240 Vac / Vdc	
	100287080	3VA9988-OAB12	2	Contactos de alarma 240 Vac / Vdc	
> KIT:3VA1220-5EF32-0AA0-k0 In=140-200A, li=1000-2000A					
100423758	100351971	3VA1220-5EF32-0AA0	2	Interruptor de caja moldeada 3VA12 LI 200A	1.988
	100372355	3VA9257-OHA20	2	Accionamiento motorizado 110-230 Vac	
	100331239	3VA9088-OVM10	1	Enclavamiento mecánico posterior	
	100364007	3VA9988-0AA12	2	Contactos auxiliares 240 Vac / Vdc	
	100287080	3VA9988-OAB12	2	Contactos de alarma 240 Vac / Vdc	
> KIT:3VA1225-5EF32-0AA0-k0 In=175-250A, li=1000-2000A					
100423759	100351972	3VA1225-5EF32-0AA0	2	Interruptor de caja moldeada 3VA12 LI 250A	2.101
	100372355	3VA9257-OHA20	2	Accionamiento motorizado 110-230 Vac	
	100331239	3VA9088-OVM10	1	Enclavamiento mecánico posterior	
	100364007	3VA9988-0AA12	2	Contactos auxiliares 240 Vac / Vdc	
	100287080	3VA9988-OAB12	2	Contactos de alarma 240 Vac / Vdc	
> KIT:3VA1340-5EF32-0AA0-k0 In=280-400, li=2000-4000A					
100467594	100439509	3VA1340-5EF32-0AA0	2	Interruptor de caja moldeada 3VA13 LI 400A	2.659
	100331223	3VA9467-OHA20	2	Accionamiento motorizado 110-230 Vac	
	100331239	3VA9088-OVM10	1	Enclavamiento mecánico posterior	
	100364007	3VA9988-0AA12	2	Contactos auxiliares 240 Vac / Vdc	
	100287080	3VA9988-OAB12	2	Contactos de alarma 240 Vac / Vdc	
> KIT:3VA1463-5EF32-0AA0-k0 In=440-630, li=2520-5040A					
100467596	100439531	3VA1463-5EF32-0AA0	2	Interruptor de caja moldeada 3VA14 LI 630A	3.273
	100331223	3VA9467-OHA20	2	Accionamiento motorizado 110-230 Vac	
	100331239	3VA9088-OVM10	1	Enclavamiento mecánico posterior	
	100364007	3VA9988-0AA12	2	Contactos auxiliares 240 Vac / Vdc	
	100287080	3VA9988-OAB12	2	Contactos de alarma 240 Vac / Vdc	

(*) El Precio Lista no incluye IVA vigente
Precios sujetos a cambio sin previo aviso

KITS DE TRANSFERENCIA MAGNÉTICOS I CON INTERRUPTOR 3VA1

No. de Depósito	Referencia	Cantidad contenido	Descripción	Precio de lista USD	
> KIT:3VA1216-5MH32-0AA0-Z0 In=160A, li=1120-2560A					
100689162	100377000	3VA1216-5MH32-0AA0	2	Interruptor MAGNÉTICO de caja moldeada 3VA12 160A	1.874
	100372355	3VA9257-0HA20	2	Accionamiento motorizado 110-230 Vac	
	100331239	3VA9088-0VM10	1	Enclavamiento mecánico posterior	
	100364007	3VA9988-0AA12	2	Contactos auxiliares 240 Vac / Vdc	
	100287080	3VA9988-0AB12	2	Contactos de alarma 240 Vac / Vdc	
> KIT:3VA1220-5MH32-0AA0-Z0 In=160A, li=1200-2800A					
100689164	100377001	3VA1220-5MH32-0AA0	2	Interruptor MAGNÉTICO de caja moldeada 3VA12 200A	2.061
	100372355	3VA9257-0HA20	2	Accionamiento motorizado 110-230 Vac	
	100331239	3VA9088-0VM10	1	Enclavamiento mecánico posterior	
	100364007	3VA9988-0AA12	2	Contactos auxiliares 240 Vac / Vdc	
	100287080	3VA9988-0AB12	2	Contactos de alarma 240 Vac / Vdc	
> KIT:3VA1332-5MH32-0AA0-Z0 In=320A, li=2240-4480A					
100689165	100466060	3VA1332-5MH32-0AA0	2	Interruptor MAGNÉTICO de caja moldeada 3VA13 320A	2.779
	100331223	3VA9467-0HA20	2	Accionamiento motorizado 110-230 Vac	
	100331239	3VA9088-0VM10	1	Enclavamiento mecánico posterior	
	100364007	3VA9988-0AA12	2	Contactos auxiliares 240 Vac / Vdc	
	100287080	3VA9988-0AB12	2	Contactos de alarma 240 Vac / Vdc	
> KIT:3VA1450-5MH32-0AA0-Z0 In=500A, li=2500-5000A					
100689167	100466061	3VA1450-5MH32-0AA0	2	Interruptor MAGNÉTICO de caja moldeada 3VA14 500A	3.385
	100331223	3VA9467-0HA20	2	Accionamiento motorizado 110-230 Vac	
	100331239	3VA9088-0VM10	1	Enclavamiento mecánico posterior	
	100364007	3VA9988-0AA12	2	Contactos auxiliares 240 Vac / Vdc	
	100287080	3VA9988-0AB12	2	Contactos de alarma 240 Vac / Vdc	

(*) El Precio Lista no incluye IVA vigente
Precios sujetos a cambio sin previo aviso

► Equipos de transferencia 3KC

Las transferencias 3KC en los sistemas de potencia sirven para cambiar un suministro de carga entre una fuente normal y una alternativa, proporcionando así un suministro casi continuo de energía.

Con un alto rendimiento, y una instalación simple, conveniente, rápida y segura, además de una completa gama de accesorios.

Cumple con los requisitos de las normas IEC 60947-6-1 e IEC 60947-3 con directivas CE específicas del dispositivo (clase PC), la aprobación CCC (GB 14048.11) y EAC.

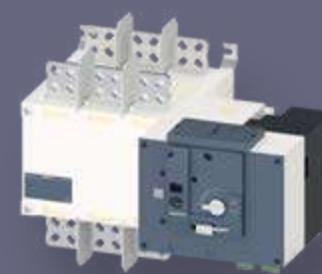

RTSE - Equipo de Transferencia Remoto

Equipo de transferencia operado remotamente

- Sistema motorizado que se activa de forma remota para cambiar a una fuente de energía secundaria.
- La conmutación se puede realizar a través de señales externas proporcionada por un sistema de control existente o mediante pulsadores etc.

Aplicaciones más comunes:

- Transformador/Generador
Aplicación más común
- Transformador/ Transformador
Aumento de requerimientos
- Generador/Generador
Alimentación principal y de reserva

ATSE - Equipo de Transferencia Automático

Equipo de transferencia automática

- Sistema motorizado que conmuta automáticamente entre dos fuentes de energía.
- Sistema de control que detecte caídas de tensión y frecuencia para conmutar hacia la fuente de energía alterna.

Aplicaciones más comunes:

Residencial/ No Residencial

- Centros de datos (bancos, compañías de seguros, etc.)
- Bombas contra incendios, sistemas de aire acondicionado, cámaras frigoríficas
- Sistemas de iluminación en edificios públicos.

Industria

- Líneas de producción en funcionamiento continuo (vidrio, acero,...)
- Instalaciones auxiliares en centrales térmicas
Bombas
- Sistemas de refrigeración
- Ventilación

Infraestructura

- Puertos
- Aeropuertos
- Centros comerciales

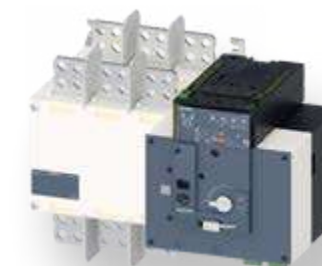



Para armar la transferencia automática se debe seleccionar 1 equipo de conmutación 3KC y 1 interruptor de protección

Corriente	Referencia
Equipos de conmutación 3KC RTSE (No Incluye controlador)	
250	100377707 3KC4338-0CA21-0AA3
400	100377708 3KC4342-0DA21-0AA3
630	100377710 3KC4346-0EA21-0AA3
800	100370204 3KC4348-0FA21-0AA3
1000	100377711 3KC4350-0FA21-0AA3
1250	100377713 3KC4352-0GA21-0AA3
1600	100377714 3KC4354-0HA21-0AA3

Precio de lista en USD
1.067
1.340
2.533
2.559
3.878
4.138
4.192

Referencia
Equipos de conmutación 3KC ATSE (Incluye controlador)
100373652 3KC8338-0CA22-0GA3
100377718 3KC8342-0DA22-0GA3
100377719 3KC8346-0EA22-0GA3
100377720 3KC8348-0FA22-0GA3
100377721 3KC8350-0FA22-0GA3
100377722 3KC8352-0GA22-0GA3
100377723 3KC8354-0HA22-0GA3

Precio de lista en USD
2.073
2.553
3.341
3.491
5.053
5.148
5.255

No. de Depósito	Referencia	Unidad de disparo	Regulación [A]		Capacidad de ruptura Icu [kA]			Precio de lista USD
			Térmica	Magnética	220-240V	440V	500V	
> Interruptores de protección para combinar con los conmutadores 3KC								
100346391	3VM1110-4EE32-0AA0	Termomagnética	70 ... 100	1000	55	25	7	118
100330989	3VA1110-5EE36-0AA0	Termomagnética	70 ... 100	1000	85	36	10	200
100346386	3VM1220-4EE32-0AA0	Termomagnética	140 ... 200	2000	55	25	10	292
100351971	3VA1220-5EF32-0AA0	Termomagnética	140 ... 200	1000 ... 2000	85	36	15	484
100469244	3VM1340-4EE32-0AA0	Termomagnética	280 ... 400	4000	55	36	25	440
100439509	3VA1340-5EF32-0AA0	Termomagnética	280 ... 400	2000 ... 4000	85	36	36	806
100439531	3VA1463-5EF32-0AA0	Termomagnética	440 ... 630	2520 ... 5040	85	36	36	1.051
100332556	3VA2463-5HN32-0AA0	Electrónica LSI	250 ... 630	945 ... 5670	85	55	36	1.393
100496076	3VA1580-5EF32-0AA0	Termomagnética	560 ... 800	1,5...10 x In	85	55	36	1.828
100392637	3VA2580-5HN32-0AA0	Electrónica LSI	320 ... 800	1,5...10 x In	85	55	36	2.398
100074802	3WT8100-6AA00-0AA2	Electrónica LSING	400 ... 1000	625 ... 15000	55		55	2.909
100392627	3VA2510-5HM32-0AA0	Electrónica LSIG	400 ... 1000	1,5...10 x In	85	55	36	2.796
100074803	3WT8120-6AA00-0AA2	Electrónica LSING	500 ... 1250	800 ... 19200	55		55	3.126
100074860	3WT8161-6AA00-0AA2	Electrónica LSING	640 ... 1600	1000 ... 24000	66		66	3.418

Notas:

Seleccionar el interruptor de protección de acuerdo con las características requeridas, más opciones pueden encontrarse en la lista de precios

(*) El Precio Lista no incluye IVA vigente
Precios sujetos a cambio sin previo aviso

► Kits de Transferencia con interruptores abiertos SENTRON 3WT

Protección de línea AC

No. de Depósito	Referencia	Características	Precio de lista USD
> Controlador ATC6300 para transferencias			
● 100425672	3KC9000-8TL40	Tarjeta de control de transferencia ATC6300 para el control de MCCB, ACB y LBS; para transferencia de carga entre la fuente de alimentación principal y la de reserva Instrumento del panel de control. Tensión nominal: 100 ... 480 Vac 50/60 Hz. Posibilidad de tensión auxiliar de alimentación: - 110-240 Vac, 50/60 Hz. - 12-24 Vdc. Parametrizable vía pantalla LCD o Powerconfig. Capacidad de medición integrada: - Secuencia de fase. - Falla de fase. - Valores máximos y mínimos de tensión. - Valores máximos y mínimos de frecuencia. - Desbalance de tensión. Capacidad de comunicación por medio de módulos de expansión.	1.751

● Importación bajo pedido

No. de Depósito	Referencia	Tamaño	Regulación [A] Térmica Magnética	Capacidad de ruptura Icu [kA] 220-240V 500V	Precio de lista USD
> KIT:3WT8080-6AA00-0AA2-Z0 In=320-800A, li=500-12000A, Tamaño I					
100327761	100246380	3WT8080-6AA00-0AA2	2	Interruptor abierto 3WT LSING 800A	6.929
	100074823	3WT9831-1JK00	2	Accionamiento motorizado y bobina de cierre 220-240 Vac	
	100074822	3WT9851-1JK00	2	Bobina de disparo 220-240 Vac	
	100074828	3WT9866-3JA00	2	Enclavamiento mecánico por cable Bowden	
	100731264	3WT9111-0AB10	2	Conector de intensidad auxiliar para motorizado	
> KIT:3WT8100-6AA00-0AA2-Z0 In=400-1000A, li=625-15000A, Tamaño I					
100328028	100074802	3WT8100-6AA00-0AA2	2	Interruptor abierto 3WT LSING 1000A	7.365
	100074823	3WT9831-1JK00	2	Accionamiento motorizado y bobina de cierre 220-240 Vac	
	100074822	3WT9851-1JK00	2	Bobina de disparo 220-240 Vac	
	100074828	3WT9866-3JA00	2	Enclavamiento mecánico por cable Bowden	
	100731264	3WT9111-0AB10	2	Conector de intensidad auxiliar para motorizado	
> KIT:3WT8120-6AA00-0AA2-Z0 In=500-1250A, li=800-19200A, Tamaño I					
100328060	100074803	3WT8120-6AA00-0AA2	2	Interruptor abierto 3WT LSING 1250A	7.774
	100074823	3WT9831-1JK00	2	Accionamiento motorizado y bobina de cierre 220-240 Vac	
	100074822	3WT9851-1JK00	2	Bobina de disparo 220-240 Vac	
	100074828	3WT9866-3JA00	2	Enclavamiento mecánico por cable Bowden	
	100731264	3WT9111-0AB10	2	Conector de intensidad auxiliar para motorizado	

(*) El Precio Lista no incluye IVA vigente
Precios sujetos a cambio sin previo aviso

ENCLAVAMIENTO MECÁNICO

Posibilidades de enclavamiento con interruptor 3WT

Montaje fijo

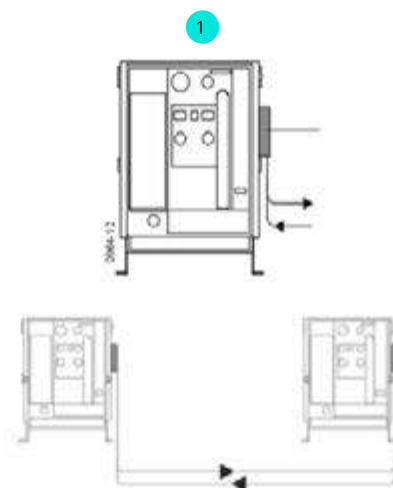

Extraíble

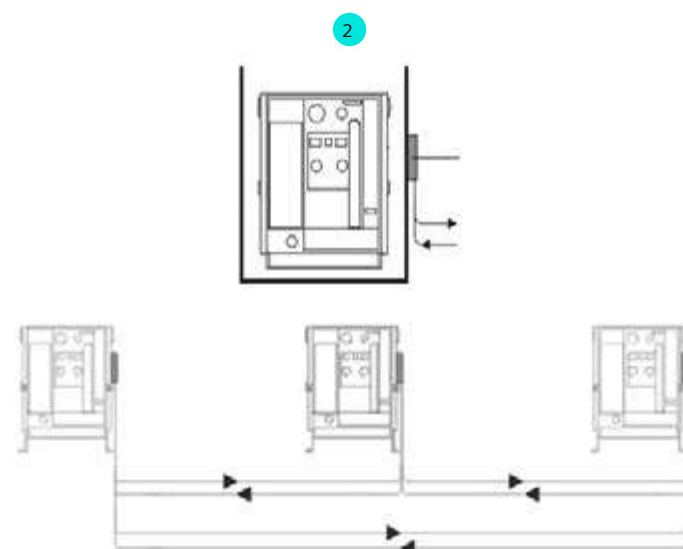

No. de Depósito	Referencia	Tamaño	Regulación [A]		Capacidad de ruptura Icu [kA]	Precio de lista USD
			Térmica	Magnética		
> KIT:3WT8161-6AA00-0AA2-Z0 In=640-1600A, li=1000-24000A, Tamaño I						
100328062	100074860	3WT8161-6AA00-0AA2	2	Interruptor abierto 3WT LSING 1600A		9.142
	100074823	3WT9831-1JK00	2	Accionamiento motorizado y bobina de cierre 220-240 Vac		
	100074822	3WT9851-1JK00	2	Bobina de disparo 220-240 Vac		
	100074828	3WT9866-3JA00	2	Enclavamiento mecánico por cable Bowden		
	100731264	3WT9111-0AB10	2	Conector de intensidad auxiliar para motorizado		
> KIT:3WT8202-6AA00-0AA2-Z0 In=800-2000A, li=1250-30000A, Tamaño II						
100328063	100074862	3WT8202-6AA00-0AA2	2	Interruptor abierto 3WT LSING 2000A		11.693
	100074823	3WT9831-1JK00	2	Accionamiento motorizado y bobina de cierre 220-240 Vac		
	100074822	3WT9851-1JK00	2	Bobina de disparo 220-240 Vac		
	100074828	3WT9866-3JA00	2	Enclavamiento mecánico por cable Bowden		
	100731264	3WT9111-0AB10	2	Conector de intensidad auxiliar para motorizado		
> KIT:3WT8252-6AA00-0AA2-Z0 In=1000-2500A, li=1600-38400A, Tamaño II						
100328064	100074861	3WT8252-6AA00-0AA2	2	Interruptor abierto 3WT LSING 2500A		11.904
	100074823	3WT9831-1JK00	2	Accionamiento motorizado y bobina de cierre 220-240 Vac		
	100074822	3WT9851-1JK00	2	Bobina de disparo 220-240 Vac		
	100074828	3WT9866-3JA00	2	Enclavamiento mecánico por cable Bowden		
	100731264	3WT9111-0AB10	2	Conector de intensidad auxiliar para motorizado		
> KIT:3WT8322-6AA00-0AA2-Z0 In=1250-3200A, li=5000-48000A, Tamaño II						
100328065	100074806	3WT8322-6AA00-0AA2	2	Interruptor abierto 3WT LSING 3200A		16.239
	100074823	3WT9831-1JK00	2	Accionamiento motorizado y bobina de cierre 220-240 Vac		
	100074822	3WT9851-1JK00	2	Bobina de disparo 220-240 Vac		
	100074828	3WT9866-3JA00	2	Enclavamiento mecánico por cable Bowden		
	100731264	3WT9111-0AB10	2	Conector de intensidad auxiliar para motorizado		

(*) El Precio Lista no incluye IVA vigente
Precios sujetos a cambio sin previo aviso

SIMARIS Suite

Paquete de herramientas de planeación de diseño eléctrico

Deposito	MLFB	Descripción	Precio de lista USD
100912804	2GP1801-0GA20-0YA2	SIMARIS design advanced	4.070
100691547	2GP1801-0GA20-0YP2	SIMARIS design professional	3.130
100912805	2GP1801-0GA20-0YU2	SIMARIS design advanced upgrade	1.170
100912806	2GP1801-0GA20-0YH2	SIMARIS design advanced for educational institutions	117



Para mayor información contactar a:
Jhony Martínez Rodríguez
 jhony.martinez@siemens.com
 Cel: +57 310 5743581

SIMARIS Suite

News Software Support

Offline Software

- SIMARIS design 24**
for network calculation and dimensioning (projects from SIMARIS design 9.2 or earlier cannot be loaded)
- SIMARIS project 24**
for determining the space requirements of distribution boards and the budget, and for generating specifications
- SIMARIS curves 24** **Install**
to display tripping characteristics, as well as cut-off current characteristics and let-through energy curves
- SIMARIS busbarplan 24** **Install**
for 3D-planning of busbar trunking systems (only applicable with Autodesk Revit)

SIMARIS Online Toolbox

- Tender specifications** **Run**
for Siemens products and systems. They comprise building

SIMARIS Suite

News Software Support

- Contact** +
- Planning with BIM (Building Information Modeling)** +
- SIMARIS introduction** +
- Screenrecordings** +
- Technical Manual** +
- Tutorial** +



Link de descarga

Tutorial SIMARIS

(*) El Precio Lista no incluye IVA vigente
 Precios sujetos a cambio sin previo aviso

SIEMENS

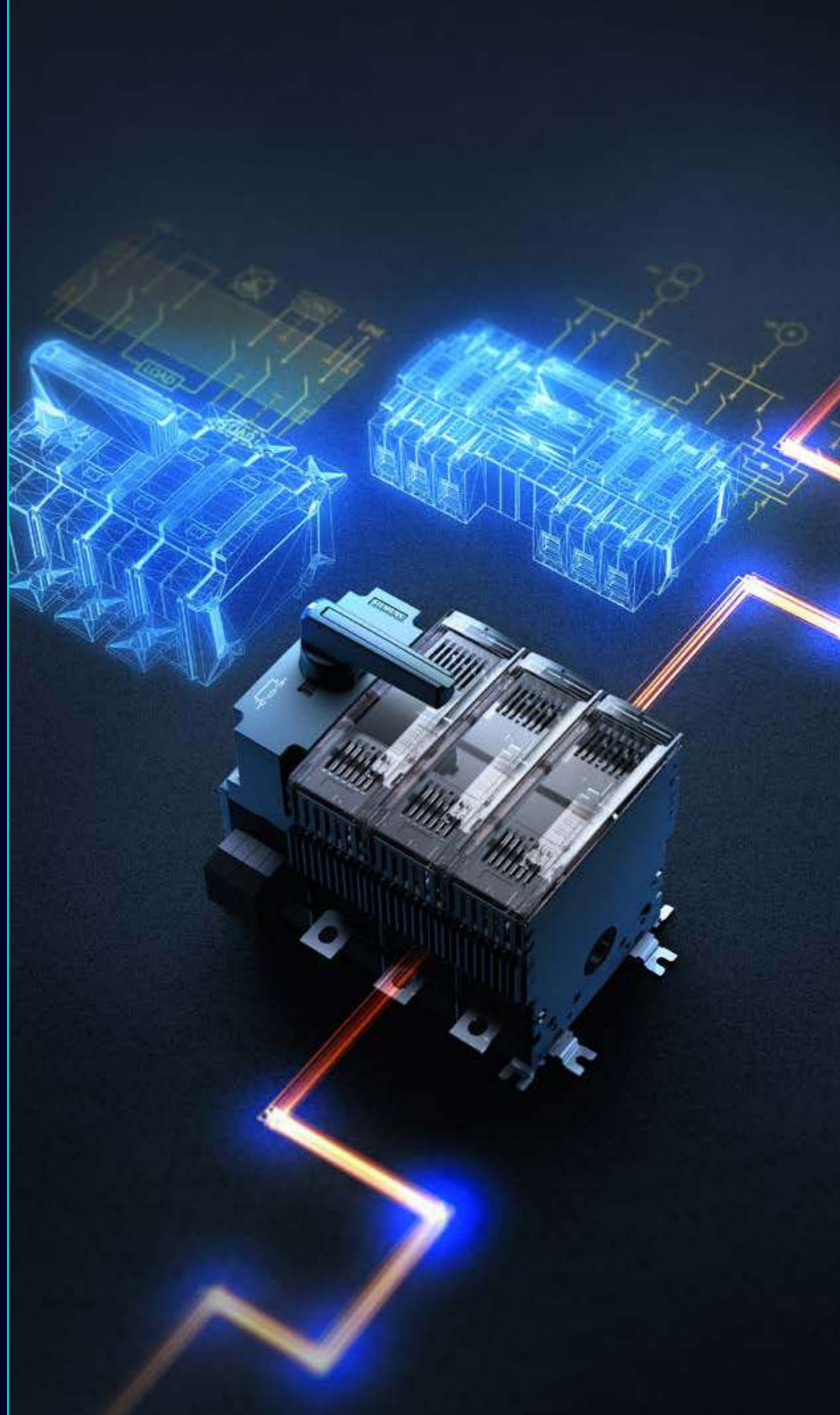

Seccionadores SENTRON

Seccionadores 3LD, 3KD y Safety Switches

(*) El Precio Lista no incluye IVA vigente
Precios sujetos a cambio sin previo aviso

Siemens S.A.S Colombia
Enero 2025

► Seccionadores LÍNEA 3LD

Los seccionadores 3LD están diseñados como elementos de desconexión en caso de Emergencia y/o mantenimiento en plantas Industriales.

No. de Depósito	Tipo	Corriente térmica (A)	Contactos Auxiliares	Corriente condicionada de cortocircuito soportada 500V	Empaque (Unidades)	Precio de lista USD
Interruptor-seccionador 3LD, 3 polos, IP 65, para montaje en puerta, bloqueable con hasta 3 candados. Accionamiento giratorio negro						
100330618	3LD2003-1TP51	16	1NA+1NC	50	1	43
100249634	3LD2103-1TP51	25	1NA+1NC	50	1	51
100330617	3LD2203-1TP51	32	1NA+1NC	50	1	56
100330616	3LD2504-1TP51	63	1NA+1NC	50	1	81
100330615	3LD2704-1TP51	100	1NA+1NC	50	1	85
100330614	3LD2804-1TP51	125	1NA+1NC	20	1	119
Interruptor-seccionador 3LD, 3P + N, IP 65, para montaje en puerta, bloqueable con hasta 3 candados. Accionamiento giratorio negro						
• 100330720	3LD2305-1TL11	160	ver accesorios	50	1	285
• 100330721	3LD2405-1TL11	250	ver accesorios	50	1	335
Interruptor-seccionador 3LD, 3 polos, IP 65, en caja de material aislante, bloqueable con hasta 3 candados. Accionamiento giratorio negro						
100028611	3LD2064-1GP51	16	1NA+1NC	50	1	43
100028012	3LD2164-1GP51	25	1NA+1NC	50	1	48
100028625	3LD2264-1GP51	32	1NA+1NC	50	1	55
100028632	3LD2565-1GP51	63	1NA+1NC	50	1	82
• 100218417	3LD2766-1GP51	100	1NA+1NC	50	1	182
• 100028371	3LD2866-1GP51	125	1NA+1NC	50	1	300
Contactos Auxiliares, para seccionador 3LD						
100021768	3LD9200-5B	Bloque de contactos Auxiliares 1NO+1NC, para seccionadores 3LD.			1	15
100021772	3LD9200-5C	Bloque de contactos Auxiliares 1NO+1NC, para seccionadores 3LD en Caja de Material Aislante.			1	15

- Importación bajo pedido



- 1 Seccionador 3LD2
- 2 4to polo (Conductor de Neutro)
- 3 Bloque de contactos 1NA+1NC, lado izquierdo o derecho
- 4 Placa de inscripción en alemán/inglés
- 5 Tapa cubrebornes tripolar
- 6 Tapa cubrebornes tetrapolar
- 7 Terminal para N o PE
- 8 Accionamiento en puerta con mecanismo rotativo
- 9 Accionamiento en puerta con mecanismo a maneta

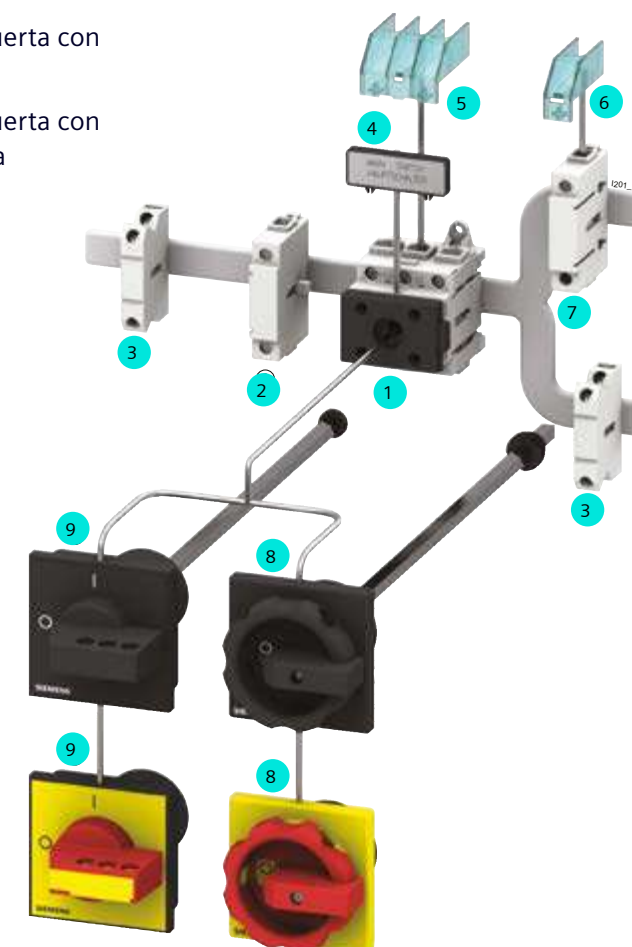

(*) El Precio Lista no incluye IVA vigente
Precios sujetos a cambio sin previo aviso

► Seccionadores LÍNEA 3LD

Los seccionadores 3LD están diseñados como elementos de desconexión en caso de Emergencia y/o mantenimiento en plantas Industriales.



No. de Depósito	Tipo	Corriente térmica (A)	Contactos Auxiliares	Corriente condicionada de cortocircuito soportada 500V	Empaque (Unidades)	Precio de lista USD
> Interruptor-seccionador 3LD, 3 polos, IP 65, para montaje en puerta, bloqueable con hasta 3 candados. Accionamiento giratorio rojo/amarillo						
100028607	3LD2003-1TP53	16	1NA+1NC	50	1	43
100028612	3LD2103-1TP53	25	1NA+1NC	50	1	51
100027636	3LD2203-1TP53	32	1NA+1NC	50	1	56
100330378	3LD2504-1TP53	63	1NA+1NC	50	1	81
100330583	3LD2704-1TP53	100	1NA+1NC	50	1	85
100330584	3LD2804-1TP53	125	1NA+1NC	20	1	119
> Interruptor-seccionador 3LD, 3P + N, IP 65, para montaje en puerta, bloqueable con hasta 3 candados. Accionamiento giratorio rojo/amarillo						
100330709	3LD2305-1TL13	160	ver accesorios	50	1	290
100255374	3LD2405-1TL13	250	ver accesorios	50	1	358
> Interruptor-seccionador 3LD, 3 polos, IP 65, en caja de material aislante, bloqueable con hasta 3 candados. Accionamiento giratorio rojo/amarillo						
100028010	3LD2064-0TB53	16	ver accesorios	50	1	43
100021765	3LD2164-0TB53	25	ver accesorios	50	1	51
100021766	3LD2264-0TB53	32	ver accesorios	50	1	60
100021767	3LD2565-0TB53	63	ver accesorios	50	1	105
100021598	3LD2766-0TB53	100	ver accesorios	50	1	245
100021604	3LD2866-0TB53	125	ver accesorios	50	1	423
> Contactos Auxiliares, para seccionador 3LD						
100021768	3LD9200-5B	Bloque de contactos Auxiliares 1NA+1NC, para seccionadores 3LD.			1	15
100021772	3LD9200-5C	Bloque de contactos Auxiliares 1NA+1NC, para seccionadores 3LD en Caja de Material Aislante.			1	15

(*) El Precio Lista no incluye IVA vigente
Precios sujetos a cambio sin previo aviso

► Seccionadores

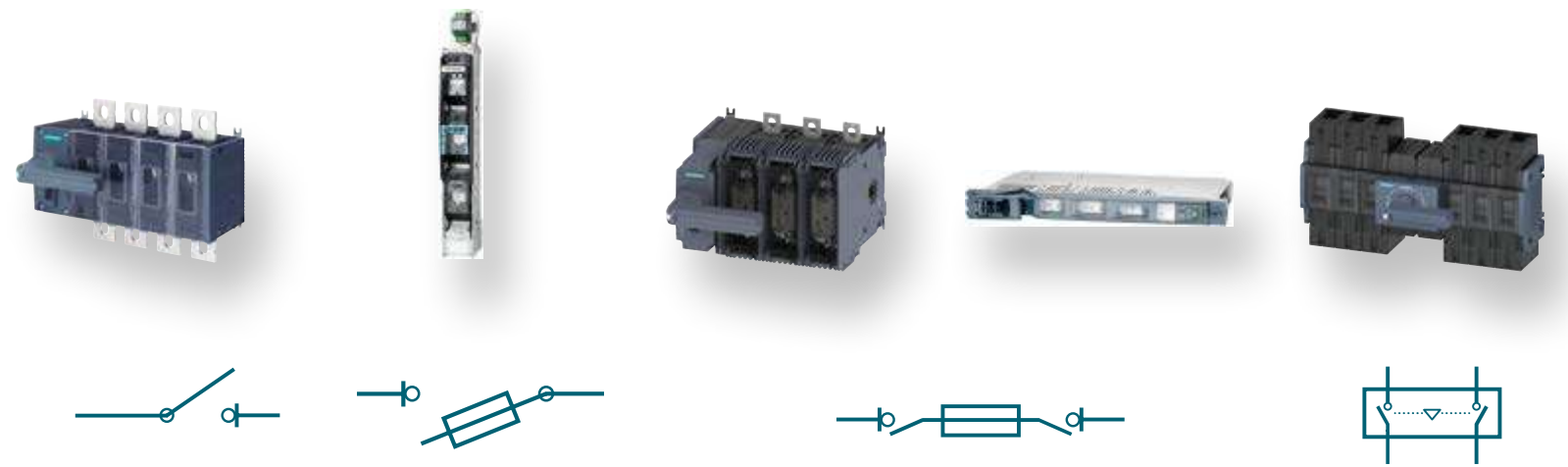

	Seccionadores	Seccionador fusible	Seccionador para fusible		Equipo de transferencia
	Seccionador 3KD	Seccionador Fusible 3NJ4	Seccionador con fusible 3KF	Seccionador con fusible 3NJ6	Transferencias Manual 3KC
Voltaje de operación AC máx.	1000	690	690	230...690	690
Voltaje de operación DC 2 conductores en serie	220		220	230...440	
Voltaje de operación DC 3 conductores en serie	440		440		
Corriente Nominal In	16 a 1600 A	160 a 2000 A	32 a 800 A	160 a 630 A	16 a 1600 A
Numero de polos	3, 4 y 6 polos	3 Polos	3 y 4 Polos	3 y 4 Polos	3 y 4 Polos
Corriente cortocircuito máx.	100kA	120kA	100kA	100kA	
Selecciona categoría utilización	AC-23A	AC-23B	AC-23A	AC-23B	
	DC-23A		DC-23A	DC-23B	
Tipo de conexión	Box terminal Flat terminal	Box terminal Flat terminal, V terminal connection Stud connector	Box terminal Flat terminal	Flat terminal V terminal connection	Box terminal Flat terminal
Tamaño fusible	Sin fusible	NH000 up to NH4	NH000 up to NH3	NH000 up to NH3	Sin fusible
Montaje	Floor mounting, standard mounting rail	Mounting on busbar for 60 mm, 100 mm, 185 mm	Floor mounting, standard mounting rail	Draw-out technology for 185 mm busbar system	Floor mounting, standard mounting rail

(*) El Precio Lista no incluye IVA vigente
Precios sujetos a cambio sin previo aviso

► Seccionadores LÍNEA 3KD

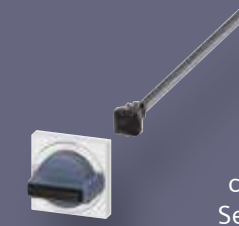

3KD9,15-1
con terminal de caja
Seccionador conexión
con terminal plano

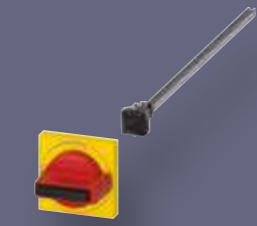

3KD9,15-2

No. de Depósito	Tipo	Tamaño	Corriente térmica [A]	Corriente condicionada de cortocircuito soportada* 500V	Empaque (Unidades)
> Unidad Básica Seccionadores de desconexión, con función de Aislamiento seguro para labores de mantenimiento, 3 polos, mecanismo operación en el centro, conexión en terminal plano, requiere mecanismo de operación¹⁾.					
• 100330603	3KD4030-OPE20-0	3	315	100	1
• 100330601	3KD4230-OPE20-0	3	400	100	1
• 100330600	3KD4430-OQE20-0	4	500	100	1
• 100330599	3KD4630-OQE20-0	4	630	100	1
• 100330598	3KD4830-OQE20-0	4	800	100	1
• 100330596	3KD5030-ORE20-0	5	1000	100	1
• 100330595	3KD5230-ORE20-0	5	1250	80	1
• 100330594	3KD5430-ORE20-0	5	1600	80	1

Precio de lista USD

385

460

667

839

1.077

1.904

2.722

3.376

No. de Depósito	Tipo	Tamaño	Descripción	Empaque (Unidades)
> Mecanismos para accionamiento directo para seccionador 3KD				
• 100354367	3KD9301-1	3	Para 3KD....-P	1
• 100354368	3KD9401-1	4	Para 3KD....-Q	1
• 100354369	3KD9501-1	5	Para 3KD....-R	1
> Mecanismos Giratorios para montaje en Puerta, para seccionador 3KD				
• 100391119	8UD1141-2AF21	3	Para 3KD....-P	1
• 100392946	8UD1151-3AF21	4	Para 3KD....-Q	1
• 100392947	8UD1161-4AF21	5	Para 3KD....-R	1
> Mecanismos Giratorios para montaje en Puerta Rojo y Amarillo, para seccionador 3KD				
• 100392948	8UD1141-2AF25	3	Para 3KD....-P	1

Precio de lista USD

50

59

85

78

95

142

74



Seccionador conexión
con terminal de caja



Seccionador conexión
con terminal plano

(*) El Precio Lista no incluye IVA vigente
Precios sujetos a cambio sin previo aviso

- Importación bajo pedido

Notas:

- 1) Para bloques auxiliares a partir del tamaño 3, seleccionar las referencias 3SU1
* Válido para combinación de 3KD con fusibles tipo 3NA característica gG aguas arriba

► Bornes de conexión por tornillo

Conexión por tornillos en ambos lados.
Montaje rápido sobre riel omega de 35 mm.
Serie 8WH1 con conexión por tornillo.



(*) El Precio Lista no incluye IVA vigente
Precios sujetos a cambio sin previo aviso

No. de Depósito	Tipo	Descripción	Corriente (A)	Conductores (AWG)	Ancho (mm)	Empaque (Unidades) ¹⁾	Precio de lista por paquete USD
> Bornes de conexión individuales							
100622073	8WH1000-0AF00	Borne de paso con conexión de tornillo Tamaño de borne 2,5 mm ² Ancho de borne 5,2 mm Color gris	32	26-12	5.2	50	150
100656210	8WH1000-0AG00	Borne de paso con conexión de tornillo Tamaño de borne 4,0 mm ² Ancho de borne 6,2 mm Color gris	41	26-10	6.2	50	150
100656212	8WH1000-0AH00	Borne de paso con conexión de tornillo Tamaño de borne 6,0 mm ² Ancho de borne 8,2 mm Color gris	57	24-8	8.2	50	200
100710131	8WH1000-0AJ00	Borne de paso con conexión de tornillo Tamaño de borne 10,0 mm ² Ancho de borne 10,2 mm Color gris	76	20-6	10.2	50	250
100656213	8WH1000-0AK00	Borne de paso con conexión de tornillo Tamaño de borne 16,0 mm ² Ancho de borne 12,0 mm Color gris	101	16-4	12.2	50	350
100705700	8WH1000-0AM00	Borne de paso con conexión de tornillo Tamaño de borne 35,0 mm ² Ancho de borne 16,0 mm Color gris	150	16-1/0	16	50	750
100020146	8WH1000-0AQ00	Borne de fuerza con bornes de tornillo, sección: 35-95mm ² , AWG: 2-4/0, anchura: 25mm, color: gris	232	4-3/0 MCM	25	10	530
100020147	8WH1000-0AU00	Borne de fuerza con bornes de tornillo, sección: 70-240mm ² , anchura: 36mm, color: gris	415	2/0-500 MCM	36	10	850
> Bornes portafusibles Para utilizar fusibles hasta de 6,3A/250V, de 5 x 20 mm. Permite cambiar el fusible, sin tensión							
100705636	8WH1000-1GG08	Borne portafusible con conexión de tornillo Tamaño de borne 4,0 mm ² Ancho de borne 6,2 mm color negro Fusible 5 x 20 mm	6.3	26-10	6.2	50	850
> Bornes de conexión a tierra Con los cuales se materializa físicamente la unión con el riel. En color verde - amarillo, para fácil identificación. Vienen provistos para realizar dos conexiones por tornillo.							
100705635	8WH1000-0CF07	Borne de paso PE con conexión de tornillo Ancho de borne 5,2 mm Color verde-amarillo sección: 2,5 mm ²	-	26-12	5.2	50	450
100656215	8WH1000-0CG07	Borne de paso PE con conexión de tornillo Ancho de borne 6,2 mm Color verde-amarillo sección: 4 mm ²	-	26-10	6.2	50	500
100700041	8WH1000-0CH07	Borne de paso PE con conexión de tornillo Ancho de borne 8,2 mm Color verde-amarillo sección: 6 mm ²	-	24-8	8.2	50	550

1) Tener en cuenta las unidades de empaque para la compra, en caso que su pedido no este de acuerdo con estas unidades de empaque, se procederá a despachar y facturar acorde con estas unidades de empaque

► Bornes de conexión por tornillo

Conexión por tornillos en ambos lados. Montaje rápido sobre riel omega de 35 mm. Serie 8WH1 con conexión por tornillo.

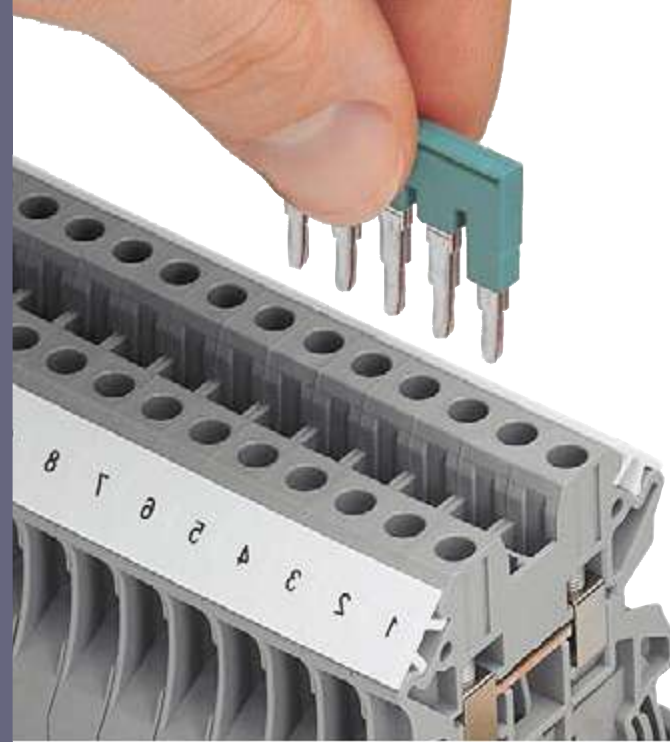

Bornes de conexión robustos sin susceptibilidad a la deformación.

No. de Depósito	Tipo	Descripción	Corriente (A)	Conductores (AWG)	Ancho (mm)	Empaque (Unidades) ¹⁾	Precio de lista por paquete USD
> Bornas de 2 Pisos							
100249106	8WH1020-0AF00	Borne de dos pisos con conexión de tornillo tamaño borne 2,5 mm ² ancho de borne 5,2 mm color gris	28	26-12	5.2	50	350
• 100249108	8WH1020-0AG00	Borne de dos pisos con conexión de tornillo tamaño borne 4,0 mm ² ancho de borne 6,2 mm color gris	36	26-10	6.2	50	350
> Bornas de 2 Pisos de conexión a tierra							
• 100249107	8WH1020-0CF07	Borne de dos pisos PE/PEN con conexión de tornillo tamaño borne 2,5 mm ² ancho de borne 5,2 mm color verde-amarillo		26-12	5.2	50	800
• 100249109	8WH1020-0CG07	Borne de dos pisos PE/PEN con conexión de tornillo tamaño borne 4,0 mm ² ancho de borne 6,2 mm color verde-amarillo		26-10	6.2	50	950

- Importación bajo pedido

1) Tener en cuenta las unidades de empaque para la compra, en caso que su pedido no este de acuerdo con estas unidades de empaque, se procederá a despachar y facturar acorde con estas unidades de empaque

(*) El Precio Lista no incluye IVA vigente
Precios sujetos a cambio sin previo aviso

► Bornes Cortocircuitables

Conexión por tornillos en ambos lados.
Montaje rápido sobre riel omega de 35 mm.
Serie 8WH1 con conexión por tornillo

No. de Depósito	Tipo	Descripción	Empaque (Unidades) ¹⁾	Precio de lista por paquete USD
> Bornas Cortocircuitables				
100705746	8WH1000-7BH00	borne seccionador para instrumentación, 6mm ² operación por tornillo 2 conexiones Terminales AISLANTES 6 mm ²	50	500
100440559	8WH1000-7AH00	borne seccionador para instrumentación, 6mm ² gris por tornillo 2 conexiones Borne seccionador 6 mm ²	50	750
> Accesorios para bornas Cortocircuitables				
100705744	8WH9010-0MB12	Adaptador para prueba desnudo para borne de transformador desnudo	10	20
100218344	8WH9070-0AA00	Separador para la separación visual y eléctrica de grupos de bornes, con secciones hasta de 4 mm ² , anchura: 2mm, color: gris	50	51
● 100230872	8WH9020-6DC10	Puente enchufable, para bornes con 8,2 mm de ancho para el puenteo transversal en el centro del borne, 2 polos, color: color Siemens	10	20
100705747	8WH9020-6DE10	Puente enchufable, para bornes con 8,2 mm de ancho para el puenteo transversal en el centro del borne, 4 polos, color: color Siemens	10	30
100705745	8WH9021-0AC00	Puente de desconexión 2 polos	10	50
100021129	8WH9021-0AL00	Puente 10 polos para bornes de transformador	10	140

No. de Depósito	Tipo	Descripción	Corriente (A)	Conductores (AWG)	Ancho (mm)	Empaque (Unidades) ¹⁾	Precio de lista por paquete USD
> Accesorios para bornes 8WH							
100059719	8WH9150-OCA00	Escuadra final montaje rápido, admite plaquitas 5/6 ancho: 5,15 mm, color: gris				50	100
100230882	8WH9070-6BA00	Placa separadora de compartimentos para tamaño de borne 4,0 m2 ancho 2 mm. Separación óptica y eléctrica color gris				50	85
100198117	8WH9020-6BC10	Puente enchufable 5 divisiones, para puentes transversales en el centro del borne, 2 polos, color: color Siemens	24		5.2	50	100
● 100198154	8WH9020-6CC10	Puente enchufable 6 divisiones, para puentes transversales en el centro del borne, 2 polos, color: color Siemens. (For 4mm ² terminal)	32		6.2	50	100
● 100230872	8WH9020-6DC10	Puente enchufable 8 divisiones, para puentes transversales en el centro del borne, 2 polos, color: color Siemens. (For 6mm ² terminal)	41		8.2	10	20
100230873	8WH9020-6BL10	Puente enchufable 5 divisiones, para puentes transversales en el centro del borne, 10 polos, color: color Siemens	24		5.2	10	50

(*) El Precio Lista no incluye IVA vigente
Precios sujetos a cambio sin previo aviso

● Importación bajo pedido

1) Tener en cuenta las unidades de empaque para la compra, en caso que su pedido no este de acuerdo con estas unidades de empaque, se procederá a despachar y facturar acorde con estas unidades de empaque

1 AÑO DE GARANTÍA

► Bornes de conexión CAGE-CLAMP

Montaje rápido sobre riel omega de 35 mm Serie 8WH2 con conexión Cage-Clamp.

¡Cumple Retie!

No. de Depósito	Tipo	Descripción	Corriente (A)	Conductores (AWG)	Ancho (mm)	Empaque (Unidades) ¹⁾	Precio de lista por paquete USD
> Bornes de conexión individuales							
100207878	8WH2000-OAF00	Borne de paso con conexión de resorte, sección: 0,08 - 2,5 mm ² , Ancho: 5,2 mm, color: gris	31	28-12	5.2	50	100
100223086	8WH2000-OAG00	Bornes de paso con conexión de resorte, sección: 0,5 - 4 mm ² , Ancho: 6,2 mm, color: gris	40	28-10	6.2	50	100
100230868	8WH2000-OAH00	Borne de paso con conexión de resorte, sección 0,5 - 6 mm ² , Ancho: 8,2 mm, color: gris	52	24-8	8.2	50	150
> Bornes portafusibles Para utilizar fusibles hasta de 6,3A/250V, de 5 x 20 mm. Permite cambiar el fusible, sin tensión							
100059705	8WH2000-1GG08	Borne de seguridad para cartuchos fusibles g. 5 X 20, 5 x 25 y 5 x 30. Con conexión de resorte 4 mm ² , ancho: 6,2 mm, color: negro	6,3	28-10	6,2	50	300
> Bornes de conexión a tierra Con los cuales se materializa físicamente la unión con el riel. En color verde - amarillo, para fácil identificación. Vienen provistos para realizar dos conexiones por tornillo.							
100218271	8WH2000-OCF07	Borne conductor protección con conexión de resorte, sección: 0,08 - 2,5 mm ² , ancho:5,2 mm, color: verde-amarillo	-	28-12	5.2	50	200
100230869	8WH2000-OCG07	Bornes conductor protección con conexión de resorte, sección: 0,5 - 4 mm ² , ancho:6,2 mm, color: verde-amarillo	-	28-10	6.2	50	250
100218273	8WH2000-OCH07	Borne conductor protección con conexión de resorte, sección 0,5 - 6 mm ² , ancho:8,2 mm, color: verde-amarillo	-	24-8	8.2	50	300

(*) El Precio Lista no incluye IVA vigente
Precios sujetos a cambio sin previo aviso

1) Tener en cuenta las unidades de empaque para la compra, en caso que su pedido no este de acuerdo con estas unidades de empaque, se procederá a despachar y facturar acorde con estas unidades de empaque

1 AÑO DE GARANTÍA

► Accesorios para bornes de conexión 8WH

No. de Depósito	Tipo	Descripción	Corriente (A)	Conductores (AWG)	Ancho (mm)	Empaque (Unidades) ¹⁾	Precio de lista por paquete USD
> Accesorios para bornes 8WH1 y 8WH2							
100059719	8WH9150-OCA00	Soporte extremo de montaje rápido, equipable con plaquitas 5/6 anchura: 5,15mm, color: gris				50	100
100230882	8WH9070-6BA00	Separador para tamaño de borne 4,0 mm2 2 mm de ancho Separación visual y eléctrica Color gris				50	85
● 100622074	8WH9000-1PA00	Cubierta desmontable Tamaño de borne 2,5-10,0 mm2 Color gris				50	50
100249130	8WH9000-1QA00	Tapa tamaño bornes 2,5/4,0 mm2 color gris				100	107
● 100249131	8WH9160-OAA00	Placa distanciadora ancho 2,5 mm compensación desplazamientos planta color gris				50	76
● 100249132	8WH9070-6FA00	Placa separadora compartimento. Dos hasta tamaño borne 4,0 mm2 ancho 2 mm separación óptica y eléctrica color gris				50	121
100198117	8WH9020-6BC10	Puente enchufable, para bornes con 5,2 mm de ancho para el puenteo transversal en el centro del borne, 2 polos, color: color Siemens	24		5.2	50	100
● 100232422	8WH9020-6BD10	Puente enchufable, para bornes con 5,2 mm de ancho para el puenteo transversal en el centro del borne, 3 polos, color: color Siemens				50	50
● 100232423	8WH9020-6BE10	Puente enchufable, para bornes con 5,2 mm de ancho para el puenteo transversal en el centro del borne, 4 polos, color: color Siemens				50	150
100230873	8WH9020-6BL10	Puente enchufable, para bornes con 5,2 mm de ancho para el puenteo transversal en el centro del borne, 10 polos, color: color Siemens				10	50
● 100198154	8WH9020-6CC10	Puente enchufable, para bornes con 6,2 mm de ancho para el puenteo transversal en el centro del borne, 2 polos, color: color Siemens	32		6.2	50	100
● 100232424	8WH9020-6CD10	Puente enchufable, para bornes con 6,2 mm de ancho para el puenteo transversal en el centro del borne, 3 polos, color: color Siemens				50	100
● 100232425	8WH9020-6CE10	Puente enchufable, para bornes con 6,2 mm de ancho para el puenteo transversal en el centro del borne, 4 polos, color: color Siemens				50	100
● 100276371	8WH9020-6CL10	Puente enchufable, para bornes con 6,2 mm de ancho para el puenteo transversal en el centro del borne, 10 polos, color: color Siemens				10	70

● Importación bajo pedido

(*) El Precio Lista no incluye IVA vigente
Precios sujetos a cambio sin previo aviso

1 AÑO DE GARANTÍA

► Accesorios para bornes de conexión 8WH

No. de Depósito	Tipo	Descripción	Corriente (A)	Conductores (AWG)	Ancho (mm)	Empaque (Unidades) ¹⁾	Precio de lista por paquete USD
● 100230872	8WH9020-6DC10	Puente enchufable, para bornes con 8,2 mm de ancho para el puenteo transversal en el centro del borne, 2 polos, color: color Siemens	41		8.2	10	20
● 100232426	8WH9020-6DD10	Puente enchufable, para bornes con 8,2 mm de ancho para el puenteo transversal en el centro del borne, 3 polos, color: color Siemens				10	20
● 100276372	8WH9020-6DL10	Puente enchufable, para bornes con 8,2 mm de ancho para el puenteo transversal en el centro del borne, 10 polos, color: color Siemens				10	60
100210097	8WH8120-2AB05	Plaquita de inscripción, frontal, con 1-10, vertical, ancho de borne: 5,2 mm, Al: 10,5 mm, blanca				100	15
100210099	8WH8120-2AB15	Plaquita de inscripción, frontal, con 11-20, vertical, ancho de borne: 5,2 mm, Al: 10,5 mm, blanca				100	15
100210111	8WH8120-2AB25	Plaquita de inscripción, frontal, con 21-30, vertical, ancho de borne: 5,2 mm, Al: 10,5 mm, blanca				100	15
100210113	8WH8120-2AB35	Plaquita de inscripción, frontal, con 31-40, vertical, ancho de borne: 5,2 mm, Al: 10,5 mm, blanca				100	15
100210115	8WH8120-2AB45	Plaquita de inscripción, frontal, con 41-50, vertical, ancho de borne: 5,2 mm, Al: 10,5 mm, blanca				100	15
● 100210117	8WH8120-2AB55	Plaquita de inscripción, frontal, con 51-60, vertical, ancho de borne: 5,2 mm, Al: 10,5 mm, blanca				100	15
● 100210119	8WH8120-2AB65	Plaquita de inscripción, frontal, con 61-70, vertical, ancho de borne: 5,2 mm, Al: 10,5 mm, blanca				100	15
● 100210121	8WH8120-2AB75	Plaquita de inscripción, frontal, con 71-80, vertical, ancho de borne: 5,2 mm, Al: 10,5 mm, blanca				100	15
● 100210123	8WH8120-2AB85	Plaquita de inscripción, frontal, con 81-90, vertical, ancho de borne: 5,2 mm, Al: 10,5 mm, blanca				100	15
● 100210125	8WH8120-2AC05	Plaquita de inscripción, frontal, con 91-100, vertical, ancho de borne: 5,2 mm, Al: 10,5 mm, blanca				100	14
● 100231249	8WH8120-2AA15	Plaquita de inscripción, frontal, con L1, L2, L3, PE, N, vertical, ancho de borne: 5,2 mm, Al: 10,5 mm, blanca				100	15

● Importación bajo pedido

(*) El Precio Lista no incluye IVA vigente
Precios sujetos a cambio sin previo aviso

► Equivalencia bornes de conexión por tornillo

Serie 8WA1 y Serie 8WH1

MLFB	Tipo 8WA Depósito	(A)
8WA1011-1DF11	100021138	24
8WA1011-1DG11	100021139	32
8WA1011-1DH11	100021140	41
8WA1204	100021142	76
8WA1205	100021143	125
8WA1206	100021144	192
8WH1000-0AQ00	100020146	232
8WH1000-0AU00	100020147	415
8WA1011-0DF21	100021188	24
8WA1011-0DG21	100021189	32
8WA1011-1SF12	100021167	6.3
8WA1822-7EF25	100028208	6.3
8WA1011-1PF00	100021163	
8WA1011-1PG00	100021164	
8WA1011-1PH00	100021166	
8WA1808	100021146	
8WA1820	100021170	
8WA1821	100021171	
8WA1898	100021173	
8WA1853	100021150	
8WA1888	100021172	
8WA8361-0AC	100365055	
8WA8361-0AD	100369896	
8WA8361-1AB	100377783	
8WA8361-1AC	100376478	
8WA1011-1MH10	100027717	
8WA1011-1MH11	100027718	
8WA1011-1MH15	100021141	
8WA1825	100021149	
8WA1885	100028194	
8WA1887	100247102	
8WA1822-7VH10	100021125	
8WA1822-7VH01	100021124	
8WA1822-7VH00	100038050	
8WA1822-7VH22	100021126	
8WA1822-7AX01	100247103	
8WA1822-7TH00	100042418	

Depósito	HOMOLOGO Tipo 8WH MLFB	(A)
100622073	8WH1000-0AF00	24
100656210	8WH1000-0AG00	32
100656212	8WH1000-0AH00	41
100710131	8WH1000-0AJ00	57
100656213	8WH1000-0AK00	76
100705700	8WH1000-0AM00	125
100705758	8WH1000-0AP00	192
100020146	8WH1000-0AQ00	232
100020147	8WH1000-0AU00	415
100622073	8WH1000-0AF00	24
100656210	8WH1000-0AG00	32
100705636	8WH1000-1GG08	6
100028208	8WA1822-7EF25	6.3
100705635	8WH1000-0CF07	
100656215	8WH1000-0CG07	
100700041	8WH1000-0CH07	
100059719	8WH9150-0CA00	
100021170	8WA1820	
100021171	8WA1821	
100230873	8WH9020-6BL10	
100276371	8WH9020-6CL10	
100276372	8WH9020-6DL10	
100210097	8WH8120-2AB05 ⁽¹⁾	
100210099	8WH8120-2AB15 ⁽²⁾	
100210111	8WH8120-2AB25 ⁽³⁾	
100210113	8WH8120-2AB35 ⁽⁴⁾	
100231246	8WH8120-2XA05	
100231246	8WH8120-2XA05	
100231246	8WH8120-2XA05	
100705746	8WH1000-7BH00	
100440559	8WH1000-7AH00	
100440559+100705744	8WH1000-7AH00 + 2* 8WH9010-0MB12	
100218344	8WH9070-0AA00	
100230872	8WH9020-6DC10	
100705747	8WH9020-6DE10	
100276372	8WH9020-6DL10	
100705745	8WH9021-0AC00	
100230872	8WH9020-6DC10	
100021126	8WA1822-7VH22	
100247103	8WA1822-7AX01	
100042418	8WA1822-7TH00	

(*) El Precio Lista no incluye IVA vigente
Precios sujetos a cambio sin previo aviso

1) Plaquita de inscripción - marcación frontal 1-10
2) Plaquita de inscripción - marcación frontal 11-20
3) Plaquita de inscripción - marcación frontal 21-30
4) Plaquita de inscripción - marcación frontal 31-40

► Fusibles NH¹⁾

Característica de disparo gG para protección de cables

1 AÑO DE GARANTÍA



No. de Depósito	Tipo	Tamaño	Corriente térmica (A)	Categoría de Empleo	Ancho mm	Un Vac / Vdc	Empaque (Unidades) ²⁾
> Cartuchos fusibles NH con indicador de Fusión superior, categoría de empleo gG, voltaje 500/250 Vac / Vdc							
• 100021943	3NA3801	000	6	gG	21	500/250	3
• 100021946	3NA3803	000	10	gG	21	500/250	3
• 100021949	3NA3805	000	16	gG	21	500/250	3
• 100021951	3NA3807	000	20	gG	21	500/250	3
• 100021953	3NA3810	000	25	gG	21	500/250	3
• 100021955	3NA3812	000	32	gG	21	500/250	3
• 100021957	3NA3814	000	35	gG	21	500/250	3
• 100021959	3NA3817	000	40	gG	21	500/250	3
• 100021043	3NA3820	000	50	gG	21	500/250	3
• 100021962	3NA3822	000	63	gG	21	500/250	3
• 100021964	3NA3824	000	80	gG	21	500/250	3
• 100021966	3NA3830	000	100	gG	21	500/250	3
• 100021968	3NA3832	00	125	gG	30	500/250	3
• 100021969	3NA3836	00	160	gG	30	500/250	3
• 100021550	3NA3140	1	200	gG	47.2	500/440	3
• 100021552	3NA3142	1	224	gG	47.2	500/440	3
• 100021553	3NA3144	1	250	gG	47.2	500/440	3

Precio de lista por unidad USD
14
11
12
12
12
12
12
10
10
10
10
10
10
10
10
12
13
27
27
27

No. de Depósito	Tipo	Tamaño	Corriente térmica (A)	Categoría de Empleo	Ancho mm	Un Vac / Vdc	Empaque (Unidades) ²⁾
> Cartuchos fusibles NH con indicador de Fusión superior, categoría de empleo gG 690/250V							
• 100021958	3NA3814-6	000	35	gG	21	690/250	3
• 100021961	3NA3820-6	00	50	gG	21	690/250	3
• 100021963	3NA3822-6	00	63	gG	21	690/250	3
• 100021965	3NA3824-6	00	80	gG	21	690/250	3
• NUEVO 100021967	3NA3830-6	00	100	gG	30	690/250	3
• 100021541	3NA3120-6	1	50	gG	30	690/440	3
• 100102298	3NA3122-6	1	63	gG	30	690/440	3
• 100021545	3NA3130-6	1	100	gG	30	690/440	3
• 100021547	3NA3132-6	1	125	gG	30	690/440	3
• 100021549	3NA3136-6	1	160	gG	30	690/440	3
• 100021558	3NA3244-6	2	250	gG	57.8	690/440	3
• NUEVO 100021564	3NA3354-6	3	355	gG	71.2	690/440	3
• 100021568	3NA3365-6	3	500	gG	71.2	690/440	3

• NUEVO

• Importación bajo pedido

Notas:

- Para seccionadores y bases portafusibles ver pág. 157
 gG Protección cables y conductores
 aM Aparatos de maniobra en circuitos eléctricos de motores
 gR o aR Protección semiconductores de potencia
 gS Protección semiconductores y cables
- Tener en cuenta las unidades de empaque para la compra, en caso que su pedido no este de acuerdo con estas unidades de empaque, se procederá a despachar y facturar acorde con estas unidades de empaque.

Precio de lista por unidad USD
43
43
43
43
43
43
83
83
83
83
83
83
142
212
196

(*) El Precio Lista no incluye IVA vigente
Precios sujetos a cambio sin previo aviso

1 AÑO DE GARANTÍA

► Fusibles SITOR¹⁾

Característica de disparo gS y gR para protección de semiconductores Recomendado para la protección de Variadores de Velocidad, arrancadores suaves y contactores electrónicos

No. de Depósito	Tipo	Tamaño	Corriente térmica (A)	Categoría de Empleo	Valor i2t de corte A2S	Potencia disipada W	Voltaje V	Empaque (Unidades) ²⁾	Precio de lista por unidad USD	
> Fusibles NH recomendados para protección de Variadores de Velocidad y Arrancadores Suaves protección F1										
●	100021889	3NE1813-0	000	16	gS	200	3	690	3	70
●	100021890	3NE1814-0	000	20	gS	430	3,5	690	3	70
●	100021891	3NE1815-0	000	25	gS	780	4	690	3	67
●	100021888	3NE1803-0	000	35	gS	1700	5	690	3	69
	100021892	3NE1817-0	000	50	gS	4400	6	690	3	73
●	100021893	3NE1818-0	000	63	gS	9000	7	690	3	69
	100021894	3NE1820-0	000	80	gS	18000	8	690	3	73
●	100021875	3NE1021-0	00	100	gS	33000	10	690	3	84
●	100021876	3NE1022-0	00	125	gS	63000	11	690	3	84
●	100021877	3NE1224-0	1	160	gS	60000	24	690	3	150
	100021878	3NE1225-0	1	200	gS	100000	27	690	3	150
●	100021879	3NE1227-0	1	250	gS	200000	30	690	3	157
●	100021880	3NE1230-0	1	315	gS	310000	38	690	3	153
● NUEVO	100021881	3NE1331-0	2	350	gS	430000	42	690	3	206
●	100021882	3NE1332-0	2	400	gS	590000	45	690	3	212
●	100021883	3NE1333-0	2	450	gS	750000	53	690	3	235
	100021884	3NE1334-0	3	500	gR	950000	56	690	3	224
●	100021885	3NE1435-0	3	560	gR	1700000	60	690	3	264
> Fusibles NH recomendados para protección de Variadores de Velocidad y Arrancadores Suaves protección F1, bajo valor de Valor I2t de corte										
●	100027588	3NE1020-2	00	80	gR	5800	10.5	690	3	83
●	100027589	3NE1021-2	00	100	gR	11000	11.5	690	3	88
●	100028078	3NE1022-2	00	125	gR	23000	13.5	690	3	88
●	100022007	3NE1224-2	1	160	gR	18600	30	690	3	173
●	100028079	3NE1225-2	1	200	gR	51800	28	690	3	173
●	100004998	3NE1227-2	1	250	gR	80900	35	690	3	179
●	100021996	3NE1230-2	1	315	gR	168000	42	690	3	185
●	100022008	3NE1331-2	2	350	gR	177000	44	690	3	245
●	100005001	3NE1333-2	2	450	gR	276500	62	690	3	263
●	100022009	3NE1334-2	3	500	gR	398000	65	690	3	274
●	100021997	3NE1435-2	3	560	gR	890000	60	690	3	337
●	100022010	3NE1436-2	3	630	gR	1390000	62	690	3	330
● NUEVO	100248171	3NE1437-2	3	710	gR	1818000	72	690	3	348

● Importación bajo pedido

Notas:

- gG Protección cables y conductores
 - aM Aparatos de maniobra en circuitos eléctricos de motores
 - gR o aR Protección semiconductores de potencia
 - gS Protección semiconductores y cables
- Tener en cuenta las unidades de empaque para la compra, en caso que su pedido no este de acuerdo con estas unidades de empaque, se procederá a despachar y facturar acorde con estas unidades de empaque.



(*) El Precio Lista no incluye IVA vigente
Precios sujetos a cambio sin previo aviso

► Fusibles SITOR¹⁾

Característica de disparo gS y gR para protección de semiconductores
Recomendado para la protección de Variadores de Velocidad,
arrancadores suaves y contactores electrónicos

1 AÑO DE GARANTÍA

No. de Depósito	Tipo	Tamaño	Corriente térmica (A)	Categoría de Empleo	Valor i2t de corte A2S	Potencia disipada W	Voltaje V	Empaque (Unidades) ²⁾	Precio de lista por unidad USD
> Fusibles NH recomendados para protección de Arrancadores Suaves 3RW protección F3, coordinación 2, Iq = 65 kA									
• 100021921	3NE8015-1	0	25	gR	180	7	690	3	76
• 100021920	3NE8003-1	0	35	gR	400	9	690	3	76
• 100021922	3NE8017-1	0	50	gR	700	14	690	3	76
• 100021923	3NE8018-1	0	63	gR	1400	16	690	3	86
100021047	3NE8020-1	0	80	aR	2400	19	690	3	86
100021924	3NE8021-1	0	100	aR	4200	22	690	3	94
• 100021925	3NE8022-1	0	125	aR	6500	28	690	3	94
• 100021926	3NE8024-1	0	160	aR	13000	38	690	3	100
> Fusible NH recomendados para protección de Arrancadores Suaves 3RW protección F3, coordinación 2, Iq = 65 kA									
100021897	3NE3227	1	250	aR	48000	50	1000	3	234
• 100021899	3NE3231	1	350	aR	100000	75	1000	3	250
• 100042201	3NE3332-0B	2	400	aR	135000	80	1000	3	300
• 100021902	3NE3333	2	450	aR	175000	90	1000	3	309
• 100021045	3NE3334-0B	2	500	aR	260000	90	1000	3	319
100021903	3NE3335	2	560	aR	360000	95	1000	3	337
• 100021904	3NE3336	2	630	aR	600000	100	1000	3	351
• 100021906	3NE3338-8	2	800	aR	850000	130	800	3	342
• 100028539	3NE3340-8	2	900	aR	920000	165	690	3	367
> Fusible NH recomendados para protección de Arrancadores Suaves 3RW protección F3, coordinación 2, Iq = 65 kA									
• 100694418	3NC3342-1U	3	1100	aR	1910000	185	800	3	370
• 100416812	3NC3343-1U	3	1250	aR	2600000	218	800	3	396
• 100021901	3NE3233	1	450	aR	175000	95	1000	3	248
• 100021898	3NE3230-0B	1	315	aR	80000	60	1000	3	210



• Importación bajo pedido

Notas:

- 1) gG Protección cables y conductores
aM Aparatos de maniobra en circuitos eléctricos de motores
gR o aR Protección semiconductores de potencia
gS Protección semiconductores y cables
- 2) Tener en cuenta las unidades de empaque para la compra, en caso que su pedido no este de acuerdo con estas unidades de empaque, se procederá a despachar y facturar acorde con estas unidades de empaque.

(*) El Precio Lista no incluye IVA vigente
Precios sujetos a cambio sin previo aviso

1 AÑO DE GARANTÍA

► Bases para fusibles y seccionadores bajo carga Para fusibles NH / SITOR



3NH4



3NH3



3NH7



3NP1

No. de Depósito	Tipo	Tamaño	Corriente térmica (A)	Numero de polos	Categoría de Empleo	Empaque (Unidades) ¹⁾
> Base NH de cerámica, para fijación por tornillo						
100021935	3NH4030	000/00	160	3 polos	Incluye separadores Intermedios	1
• 100021936	3NH4230	1	250	3 polos	Incluye separadores Intermedios	1
• 100021931	3NH3330	2	400	1 polo		1
• 100021933	3NH3430	2 y 3	630	1 polo		1
> Paredes separadoras NH para bases NH, como separadora intermedia y final						
• 100021859	3NX2023	000/00	NA	3	para 3NH30 / 3NH40	2
• 100028673	3NX2030	0	NA	3	para 3NH31	2
• 100021860	3NX2024	1	NA	3	para 3NH32	2
• 100021861	3NX2025	2	NA	3	para 3NH33	2
• 100021862	3NX2026	3	NA	3	para 3NH34	2
> Tapa cubrecontactos, para bases NH						
• 100021863	3NX3105	000/00	NA	3	para 3NH30 / 3NH40	2
• 100028674	3NX3114	0	NA	3	para 3NH31	2
• 100021864	3NX3106	1	NA	3	para 3NH32	2
• 100021865	3NX3107	2	NA	3	para 3NH33	2
• 100021866	3NX3108	3	NA	3	para 3NH34	2

- Importación bajo pedido

Notas:

1) Tener en cuenta las unidades de empaque para la compra, en caso que su pedido no este de acuerdo con estas unidades de empaque, se procederá a despachar y facturar acorde con estas unidades de empaque.

Precio de lista por unidad USD
101
278
101
89
8
11
13
14
17
8
8
13
15
17

No. de Depósito	Tipo	Tamaño	Corriente térmica (A)	Numero de polos	Empaque (Unidades) ¹⁾
> Seccionadores Bajo carga para Fusibles NH con borne tipo marco, Nivel de tapa 70 mm					
100040488	3NP1123-1CA20	000	100	3	1
100176069	3NP1133-1CA20	00	160	3	1
100176071	3NP1143-1DA20	0 y 1	250	3	1
100281379	3NP1153-1DA20	1 y 2	400	3	1
• 100281378	3NP1163-1DA20	2 y 3	630	3	1
> Seccionadores Bajo carga para Fusibles NH con conexión plana (para Barra), Nivel de tapa 70 mm					
100040489	3NP1133-1CA10	00	160	3	1
• 100040490	3NP1143-1DA10	1	250	3	1
• 100040487	3NP1153-1DA10	2	400	3	1
• 100040486	3NP1163-1DA10	2 y 3	630	3	1

Precio de lista por unidad USD
130
162
457
703
896
143
415
572
765

(*) El Precio Lista no incluye IVA vigente
Precios sujetos a cambio sin previo aviso

03

FLEXIBILIDAD

Control, Maniobra y Protecciones norma NEMA

Siemens cuenta con un amplio portafolio que satisface las necesidades de diferentes mercados. Los componentes bajo normativa NEMA ofrecen Contactores, Relés de sobrecarga Electrónicos, Interruptores, Safety Switch, Mando y Señalización, construidos de manera robusta para soportar las aplicaciones industriales y comerciales de servicio continuo más severas y exigentes en los mercados industriales y de la infraestructura.

Para mayor información contactar a:



Sandra Navarrete Melo
sandra.navarrete@siemens.com
 Cel: +57 321 280 1634



(*) El Precio Lista no incluye IVA vigente
 Precios sujetos a cambio sin previo aviso

► Contactores NEMA

Bobinas de tensión Dual
110–120/220–240 Vac 60Hz en
tamaños NEMA 00 a 4

Bobinas de tensión Dual no
disponibles en tamaños Nema 5 a 8



No. de Depósito	Descripción	Tipo	Bobina (Vac)	Tamaño NEMA	Corriente AC3	Potencia del motor (HP)		Contactos auxiliares integrados		Precio de lista USD
						220Vac	480Vac	Internos	Externos	
● 100254157	US2:40BP32AA		110–120/220–240	00	9	1.5	2	1 NA		281
● 100254159	US2:40CP32AA		110–120/220–240	0	18	3	5	1 NA		341
● 100254161	US2:40DP32AA		110–120/220–240	1	27	7.5	10	1 NA		401
● 100108524	US2:40EP32AA		110–120/220–240	1 3/4	40	10	15	1 NA		596
● 100059888	US2:40FP32AA		110–120/220–240	2	45	15	25		1 NA	752
● 100108525	US2:40GP32AA		110–120/220–240	2 1/2	60	20	30		1 NA	982
● 100150841	US2:40HP32AA		110–120/220–240	3	90	30	50		1 NA	1.210
● 100254166	US2:40IP32AA		110–120/220–240	3 1/2	115	40	75		1 NA	2.418
● 100150840	US2:40JG32AA		110–120/220–240	4	135	50	100		1 NA	2.801
● 100330412	US2:40LP32AG		220 Vac	5	270	100	200		2 NA + 2 NC	6.101
● 100580196	US2:40MP32AG		220 Vac	6	540	100	400		2 NA + 2 NC	16.301
● 100350712	US2:40NH32AF		110 Vac	7	810	300	600		1 NA + 1 NC	23.062
● 100350713	US2:40PH32AF		110 Vac	8	1215	450	900		1 NA + 1 NC	36.673

No. de Depósito	Referencia	Tipo	Tamaño	Contactos auxiliares	Montaje	Precio de lista USD
Bloques de contactos auxiliares (Conexión por tornillos). Para todos los contactores NEMA						
100467056	US2:49AB10	Contacto Auxiliar para contactores Clase 40 tamaño 00-4		1NA	Lateral	40
100200460	US2:49AB01	Contacto Auxiliar para contactores Clase 40 tamaño 00-4		1NC	Lateral	40
100407123	US2:49AB20	Contacto Auxiliar para contactores Clase 40 tamaño 00-4		2NA	Lateral	77
● 100248557	US2:49AB11	Contacto Auxiliar para contactores Clase 40 tamaño 00-4		1NA + 1NC	Lateral	77
100328959	US2:49AB22	Contacto Auxiliar para contactores Clase 40 tamaño 00-4		2NA + 2NC	Lateral	153
100930520	US2:49AB40	Contacto Auxiliar para contactores Clase 40 tamaño 00-4		4NA	Lateral	153
100015548	3RH1921-1DA11	Contacto Auxiliar para contactores tamaño NEMA 5-6 IEC S6-S12		1NA + 1NC	Lateral	16
100930521	US2:49PSC1	Protector de acrílico frontal para contactor Clase 40 tamaño 00-1 3/4				37
100691254	US2:49D26344	Supresor de picos para bobina de 120Vac				30

● Importación bajo pedido

(*) El Precio Lista no incluye IVA vigente
Precios sujetos a cambio sin previo aviso

► Repuestos y accesorios para contactores y arrancadores NEMA

► Bobinas de corriente directa contactores y arrancadores NEMA

No. de Depósito	Referencia	Descripción		Precio de lista USD
		Tipo	Tensión Vdc	
100930515	US2:75D73070S	Bobina para contactor tamaño 00 - 2 ½	24Vdc	167
100930516	US2:75D73070V	Bobina para contactor tamaño 00 - 2 ½	125Vdc	167
100930517	US2:75D73251S	Bobina para contactor tamaño 3 - 3 ½	24Vdc	366
100930518	US2:75D73251V	Bobina para contactor tamaño 3 - 3 ½	125Vdc	366
100930519	US2:75D70131V	Bobina para contactor tamaño 4	125Vdc	578

► Bobinas de corriente alterna contactores y arrancadores NEMA

No. de Depósito	Referencia	Descripción		Precio de lista USD
		Tipo	Tensión Vac	
100930525	US2:75D73070J	Bobina para contactor tamaño 00 - 2 ½	24Vac	114
100336621	US2:75D73070A	Bobina para contactor tamaño 00 - 2 ½	110-220Vac	114
100930526	US2:75D73070C	Bobina para contactor tamaño 00 - 2 ½	220-440Vac	114
100930527	US2:75D73251J	Bobina para contactor tamaño 3 - 3 ½	24Vac	288
100324325	US2:75D73251A	Bobina para contactor tamaño 3 - 3 ½	110-220Vac	255
100928363	US2:75D73251C	Bobina para contactor tamaño 3 - 3 ½	220-440Vac	255
100930528	US2:75D70131J	Bobina para contactor tamaño 4	24Vac	297
100930529	US2:75D70131A	Bobina para contactor tamaño 4	110-220Vac	291
100930530	US2:75D70131C	Bobina para contactor tamaño 4	220-440Vac	291

Precio de lista USD
167
167
366
366
578
114
114
114
288
255
255
297
291
291



► Contactos principales para contactores y arrancadores NEMA

No. de Depósito	Referencia	Descripción		Precio de lista USD
		Tipo	Tamaño	
100407122	US2:75AF14	Contacto auxiliar interno	0 - 1 ¾	40
100930522	US2:75BF14	Contactos principales y resorte	00	44
100930523	US2:75CF14	Contactos principales y resorte	0	67
100249345	US2:75DF14	Contactos principales y resorte	1	91
100377743	US2:75EF14	Contactos principales y resorte	1 ¾ - 1P	135
100249344	US2:75FP14	Contactos principales y resorte	2	163
100267713	US2:75GP14	Contactos principales y resorte	2 ½	239
100070366	US2:75HF14	Contactos principales y resorte	3	288
100930524	US2:75IF14	Contactos principales y resorte	3 ½	443
100215005	US2:75JG14	Contactos principales y resorte	4	576

Precio de lista USD
40
44
67
91
135
163
239
288
443
576

(*) El Precio Lista no incluye IVA vigente
Precios sujetos a cambio sin previo aviso

► Relés de sobrecarga de estado sólido clase 48 ESP200/3UB8



No. de Depósito	Tipo	Referencia Catálogo	Rango Corriente AC3	Tamaño	Polos	Descripción	Precio de lista USD
● 100231296	3UB8113-4AB2	48ATA3S00	0.25–1	A"	3	Relay de estado sólido	258
● 100026016	3UB8113-4BB2	48ATB3S00	0.75–3.4	A"	3	Relay de estado sólido	261
● 100025773	3UB8123-4CW2	48ATC3S00	3–12	A1	3	Relay de estado sólido	261
● 100025776	3UB8123-4DW2	48ATD3S00	5.5–22	A1	3	Relay de estado sólido	261
● 100025767	3UB8123-4EW2	48ATE3S00	10–40	A1	3	Relay de estado sólido	261
● 100025766	3UB8133-4FW2	48ATF3S00	13–52	B"	3	Relay de estado sólido	370
● 100026030	3UB8133-4GW2	48ATG3S00	25–100	B"	3	Relay de estado sólido	431
● 100075186	3UB8133-4HW2	48ATH3S00	50–200	B"	3	Relay de estado sólido	585
● 100211495	3UB8123-4JW2	48ATJ3S00	100–300	A1	3	Relay de estado sólido	306
● 100232396	3UB8123-4KW2	48ATK3S00	133–400	A1	3	Relay de estado sólido	306
● 100228737	3UB8123-4LW2	48ATL3S00	200–600	A1	3	Relay de estado sólido	306
● 100350667	3UB8123-4MW2	48ATM3S00	250–750	A1	3	Relay de estado sólido	306
● 100350668	3UB8123-4NW2	48ATN3S00	400–1220	A1	3	Relay de estado sólido	306
● 100350669	3UB8813-4AB2	48ATA1S00	0.25–1	A"	1	Relay de estado sólido	243
● 100350690	3UB8813-4BB2	48ATB1S00	0.75–3.4	A"	1	Relay de estado sólido	243
● 100350691	3UB8823-4CW2	48ATC1S00	3–12	A1	1	Relay de estado sólido	248
● 100350695	3UB8823-4DW2	48ATD1S00	5.5–22	A1	1	Relay de estado sólido	248
● 100350696	3UB8833-4GW2	48BTG1S00	25-100	B"	1	Relay de estado sólido	270

● Importación bajo pedido

(*) El Precio Lista no incluye IVA vigente
Precios sujetos a cambio sin previo aviso

▶ Arrancadores directos con relé electrónico

Bobinas de tensión Dual
110–120/220–240 Vac 60 Hz en
tamaños NEMA 00 a 4



No. de Depósito	Descripción							Precio de lista USD
	Tipo	Bobina (Vac)	Tamaño NEMA	Rango	Potencia del motor (HP)		Contactos auxiliares integrados	
					Corriente AC3	220Vac		
● 100492640	US2:14BUA32AA	110–120/220–240	00	0.25–1	1/6	1/3	1 NC	880
● 100478958	US2:14BUB32AA	110–120/220–240	00	0.75–3.4	3/4	1 1/2	1 NC	880
● 100478959	US2:14BUC32AA	110–120/220–240	00	3–12	1 1/2	2	1 NC	880
● 100478960	US2:14CUA32AA	110–120/220–240	0	0.25–1	1/6	1/3	1 NC	1.060
● 100478961	US2:14CUB32AA	110–120/220–240	0	0.75–3.4	3/4	1 1/2	1 NC	1.060
● 100478962	US2:14CUC32AA	110–120/220–240	0	3–12	2	5	1 NC	1.060
● 100478963	US2:14CUD32AA	110–120/220–240	0	5.5–22	3	-	1 NC	1.060
● 100478964	US2:14DUA32AA	110–120/220–240	1	0.25–1	1/6	1/3	1 NC	1.203
● 100478965	US2:14DUB32AA	110–120/220–240	1	0.75–3.4	3/4	1 1/2	1 NC	1.203
● 100478966	US2:14DUC32AA	110–120/220–240	1	3–12	2	5	1 NC	1.203
● 100478967	US2:14DUD32AA	110–120/220–240	1	5.5–22	3	10	1 NC	1.203
● 100478968	US2:14DUE32AA	110–120/220–240	1	10–40	7.5	-	1 NC	1.203
● 100269978	US2:14EUE32AA	110–120/220–240	1 3/4	10–40	10	15	1 NC	1.597
● 100478969	US2:14FUF32AA	110–120/220–240	2	13–52	15	25	1 NC	1.208
● 100269982	US2:14GUG32AA	110–120/220–240	2 1/2	25–100	20	30	1 NC	1.707
● 100487655	US2:14HUG32AA	110–120/220–240	3	25–100	30	50	1 NC	1.887
● 100580199	US2:14IUH32AA	110–120/220–240	3 1/2	50–200	40	75	1 NC	3.438
● 100475536	US2:14JUH32AA	110–120/220–240	4	50–200	50	100	1 NC	3.981
● 100580220	US2:14LPU32AG	220–240	5	55–250	100	200	1 NC	15.172
● 100580221	US2:14MPX32AG	220–240	6	160–630	200	400	1 NC	37.372
● 100580222	US2:14NUN32AH	440–480	7	400–1220	300	600	1 NC	54.877

● Importación bajo pedido

(*) El Precio Lista no incluye IVA vigente
Precios sujetos a cambio sin previo aviso

SIEMENS



Interrupidores de caja moldeada NEMA 3VA

Certificación según UL489 e IEC 60947-2 (3VA UL/IEC)

(*) El Precio Lista no incluye IVA vigente
Precios sujetos a cambio sin previo aviso

Siemens S.A.S Colombia
Enero 2025

► Interruptores de Caja Moldeada SENTRON 3VA5 UL

Protección de línea y protección motor

Ventajas:

- Diseño compacto y fácil de operar
- Capacidad de ruptura máxima de hasta 100 kA a 480 V y 35 kA a 600V
- Unidad de disparo termomagnética
- Versiones de 1-, 2-, 2(3)-, 3- y 4 polos
- Tamaño constructivo 3VA5 para 125A disponible para montaje en riel DIN
- Adecuado para aplicaciones DC

Tamaños Constructivos

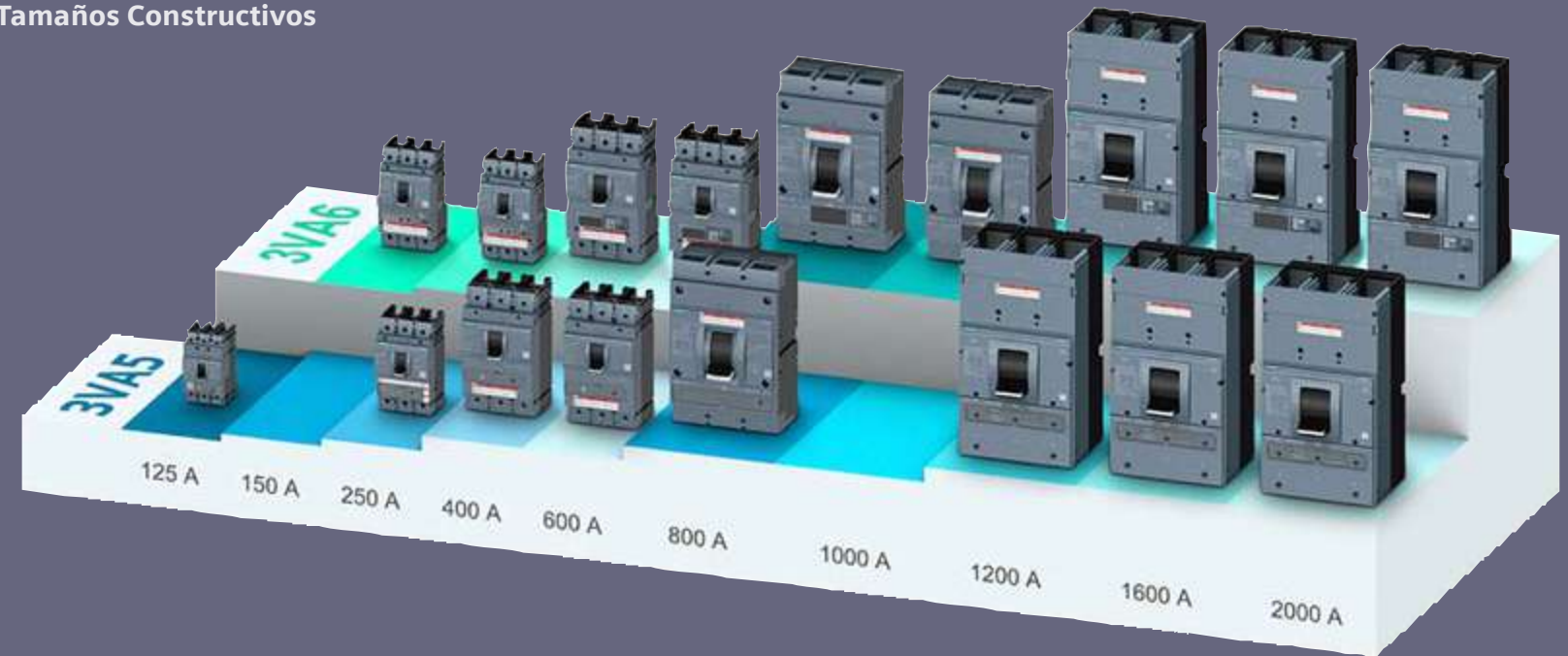

Datos característicos

Tamaño Constructivo	3VA5 125A			3VA5 250A		3VA5 400A/600A	
Polos	1P	2P	3P/4P	2(3P)	3P/4P	2(3P)	3P/4P
Corriente Nominal [A]	15 ... 125	15 ... 125	15 ... 125	100 ... 250		3VA53: 200 ... 400 3VA54: 450, 500, 600	
Alto [mm]	140	140	140	185		248	
Ancho [mm]	25.4	50.8	76.2 / 101.6	105		138	
Profundo [mm]		76.5		83		107	
Tensión nominal UL AC [V]	347	600Y/347	600Y/347	600		600	
Tensión nominal IEC AC [V]	415	415	690	690		690	
Tensión de impulso Uimp [kV]	8	8	8	8		8	
Tensión de aislamiento Ui [kV]	500	600	800	800		800	
Ciclos de vida mecánicos	15.000	15.000	15.000	15.000		15.000	
Ciclos de vida eléctricos UL489 480V, IEC60947-2 415V	8.000	8.000	8.000	8.000		3.000	

(*) El Precio Lista no incluye IVA vigente
Precios sujetos a cambio sin previo aviso

► Interruptores de Caja Moldeada SENTRON 3VA5 UL

Protección de línea AC/DC, protección arrancador y tipo seccionador

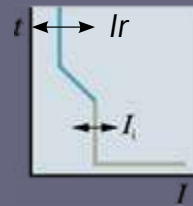

INTERRUPTORES TERMOMAGNÉTICOS SENTRON 3VA5

Los interruptores 3VA5 no incluyen los terminales de conexión, estos deben seleccionarse por separado (ver accesorios de conexión)



Interruptor 3VA5



T



T



Terminales de conexión x 2

T Terminales de conexión

No. de Depósito	Referencia	Regulación [A]		Capacidad de ruptura Icu [kA]		Precio de lista USD
		Térmica	Magnética	240V	480V	
► Interruptores termomagnéticos 3VA5 UL, 3-Polos, regulables, capacidad de ruptura alta (Clase H)						
100540480	3VA5195-6EF31-0AA0	12 ... 15	150 ... 300	150	65	211
100540481	3VA5120-6EF31-0AA0	16 ... 20	150 ... 300	150	65	211
100540482	3VA5130-6EF31-0AA0	24 ... 30	150 ... 300	150	65	211
100540483	3VA5140-6EF31-0AA0	32 ... 40	200 ... 400	150	65	211
100540429	3VA5150-6EF31-0AA0	40 ... 50	250 ... 500	150	65	211
100540486	3VA5160-6EF31-0AA0	48 ... 60	300 ... 600	150	65	211
100540461	3VA5180-6EF31-0AA0	63 ... 80	400 ... 800	150	65	235
100500456	3VA5110-6EF31-0AA0	80 ... 100	500 ... 1000	150	65	273
100540485	3VA5212-6EF31-0AA0	100 ... 125	625 ... 1250	100	65	619
100540462	3VA5215-6EF31-0AA0	120 ... 150	750 ... 1500	100	65	619
100540464	3VA5220-6EF31-0AA0	160 ... 200	100 ... 200	100	65	633
100500457	3VA5225-6EF31-0AA0	200 ... 250	1250 ... 2500	100	65	705
• 100500459	3VA5330-6EF31-0AA0	240 ... 300	1500 ... 3000	100	65	965
• 100540465	3VA5335-6EF31-0AA0	280 ... 350	1750 ... 3500	100	65	965
• 100540466	3VA5340-6EF31-0AA0	320 ... 400	2000 ... 4000	100	65	965
• 100540484	3VA5445-6EF31-0AA0	360 ... 450	2250 ... 4500	100	65	1.269
• 100540467	3VA5450-6EF31-0AA0	400 ... 500	2500 ... 5000	100	65	1.269
• 100500458	3VA5460-6EF31-0AA0	480 ... 600	2400 ... 4800	100	65	1.374

NUEVO

(*) El Precio Lista no incluye IVA vigente
Precios sujetos a cambio sin previo aviso

► Interruptores de Caja Moldeada SENTRON 3VA5 UL

Protección de línea AC/DC, protección arrancador y tipo seccionador

ACCESORIOS INTERRUPTORES TERMOMAGNÉTICOS SENTRON 3VA5

No. de Depósito	Referencia	Descripción	Compatibilidad			Precio de lista USD	
			3VA51	3VA52	3VA53 3VA54		
Accesorios de conexión							
	100597107	3VA9133-0JA11	Borne tipo marco, x3 unidades para 3VA51	✓	–	–	21
	100679061	3VA9233-0JA11	Borne tipo marco, x3 unidades para 3VA52	–	✓	–	21
NUEVO	100501983	3VA9473-0QA00	Conexión plana por tornillo, x3 unidades para 3VA53/54	–	–	✓	42
Disparadores auxiliares / Contactos auxiliares y de alarma							
	100634594	3VA9978-0AA12	Contacto auxiliar 240/250 Vac	✓	✓	✓	23
	100679062	3VA9978-0AA22	Contacto auxiliar para deslastre de carga, conmutable 240/250 Vac	✓	✓	✓	31
	100679063	3VA9978-0AB12	Contacto de alarma 240/250 Vac	✓	✓	✓	23
	100597079	3VA9978-0BL33	Bobina de disparo 208-277 Vac / 220-250 Vdc	✓	✓	✓	80
	100679064	3VA9978-0BB25	Bobina de mínima tensión 208-277 Vac	✓	✓	✓	104



Terminales de conexión



Terminales de conexión



Contactos auxiliares y de alarma

Bobinas de disparo y mínima tensión

● Importación bajo pedido

(*) El Precio Lista no incluye IVA vigente
Precios sujetos a cambio sin previo aviso

	No. de Depósito	Referencia	Descripción	Compatibilidad			Precio de lista USD	
				3VA51	3VA52	3VA53 3VA54		
	> Mandos giratorios							
		100679065	3VA9137-0EK31	Accionamiento giratorio frontal estándar NEMA 1	✓	–	–	87
NUEVO		100679066	3VA9277-0EK31	Accionamiento giratorio frontal estándar NEMA 1	–	✓	–	97
		100679067	3VA9447-0EK31	Accionamiento giratorio frontal estándar NEMA 1	–	–	✓	112
		100597108	3VA9137-0FK31	Accionamiento giratorio frontal prolongado para puerta NEMA 1, 3R, 12, 4/4X	✓	–	–	89
		100679068	3VA9277-0FK31	Accionamiento giratorio frontal prolongado para puerta NEMA 1, 3R, 12, 4/4X	–	✓	–	99
		100679069	3VA9447-0FK31	Accionamiento giratorio frontal prolongado para puerta NEMA 1, 3R, 12, 4/4X	–	–	✓	124
NUEVO		100662946	3VA9137-0CK12	Accionamiento a puerta mediante cable bowden 0,9m MaxFlex kit completo	✓	–	–	442
		100696492	3VA9277-0CK12	Accionamiento a puerta mediante cable bowden 0,9m MaxFlex kit completo	–	✓	–	455
		100728902	3VA9477-0CK12	Accionamiento a puerta mediante cable bowden 0,9m MaxFlex kit completo	–	–	✓	486
	> Accionamientos motorizados							
NUEVO		100679070	3VA9277-0HA20	Accionamiento motorizado 110-230 Vac / 110-250 Vdc	–	✓	–	561
		100501980	3VA9447-0HA20	Accionamiento motorizado 110-230 Vac / 110-250 Vdc	–	–	✓	605
	> Enclavamiento mecánico							
		100595883	3VA9078-0VM10	Enclavamiento posterior con varilla para 3VA5	✓	✓	✓	246



Mando estándar



Mando a puerta

Cable bowden



Accionamiento motorizado



Enclavamiento mecánico

(*) El Precio Lista no incluye IVA vigente
Precios sujetos a cambio sin previo aviso

SAFETY SWITCH

Seccionador de seguridad en caja
 Cumple norma UL
 NEMA 3R
 Sellado contra la lluvia
 480 Vac / 600 Vac / 250 Vdc
 SAFETY SWITCH

H F 3 6 4 N R CU A

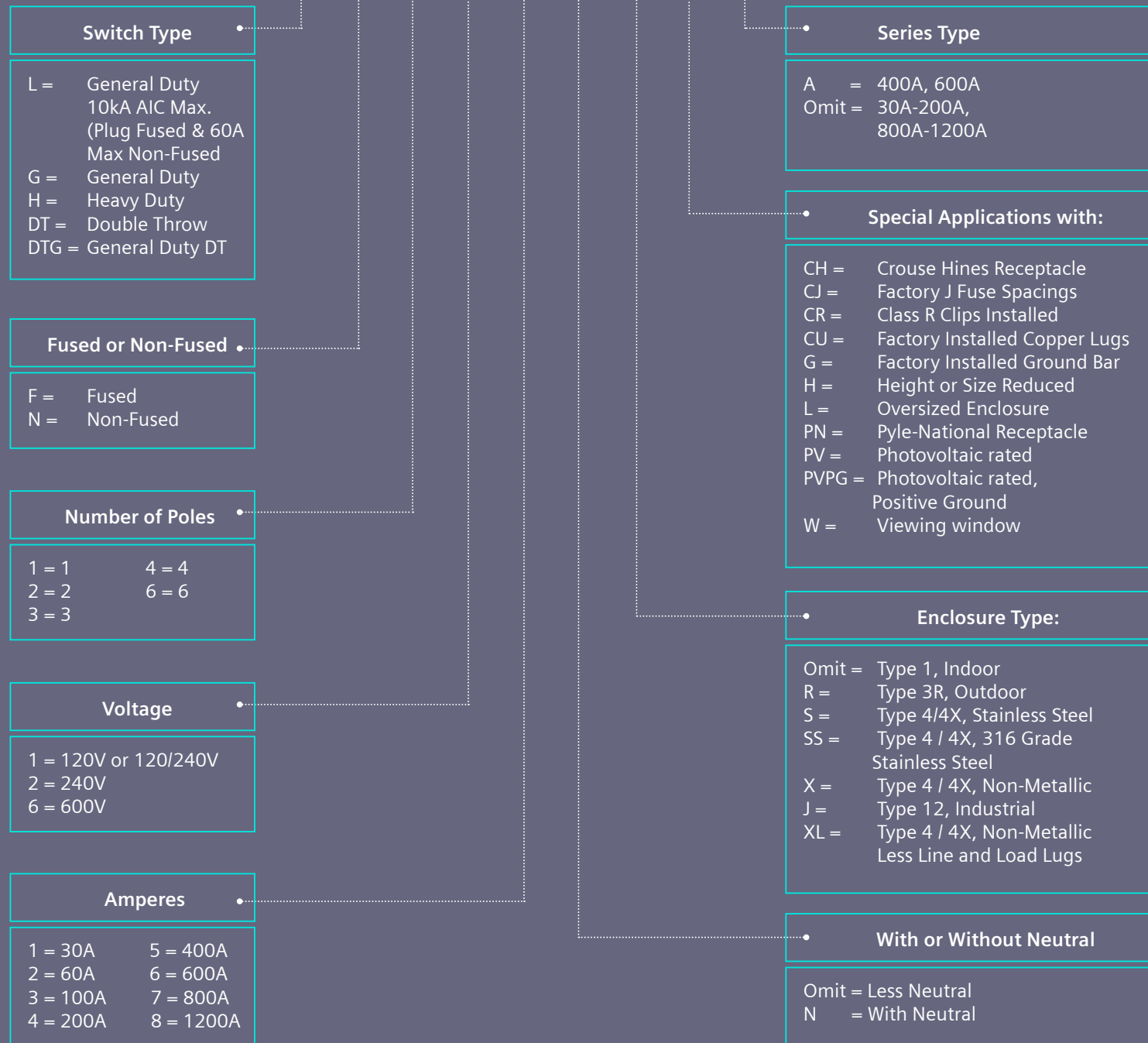

Safety Switch

100271461	HNF361R	Safety Switch 30 A, 600 Vac, 3 Polos	265
100271803	HNF362R	Safety Switch 60 A, 600 Vac, 3 Polos	429
100332709	HNF363R	Safety Switch 100 A, 600 Vac, 3 Polos	618
100271804	HNF364R	Safety Switch 200 A, 600 Vac, 3 Polos	788
100363740	HNF365RA	Safety Switch 400 A, 600 Vac, 3 Polos	1.770

Accesorios

100048385	HA161234	Contacto auxiliar para Safety Switch 30-200A 1NA+1NC	276
100292612	HA265678	Contacto auxiliar para Safety Switch 400-1200A 2NA+2NC	694

(*) El Precio Lista no incluye IVA vigente
 Precios sujetos a cambio sin previo aviso

► Botonería y señalización NEMA Clase 52, Ø30.5 mm

Datos generales

Funcional

Los pulsadores y lámparas de señalización Siemens junto con sus accesorios están diseñados para brindar una larga duración, sin problema alguno en casi todas las aplicaciones de la industria.

Robusto

Nuestros operadores de control NEMA se forman por una pieza fundida, lo que provee durabilidad. Los botones plásticos de uso rudo resisten aceites y corrosión. Los contactos de plata soportan rangos para uso rudo.

Flexible

Accesorios para modificar los botones estándar de pulsadores, selectores y lámparas indicadoras. El arreglo de bloques de contactos hace posibles muchas combinaciones de circuitos.

Seguro

La base del botón consiste en una sola pieza fundida duradera, equipada con un actuador para uso rudo con resorte de acero inoxidable, un anillo de neopreno el cual impide que tanto aceite y polvo penetren a los bloques de contacto.

Bloques auxiliares funcionales

Los bloques de contacto son contactos plateados con doble separación, con cobertura de oro como estándar, que mejoran el rendimiento del contacto. Todas las unidades cuentan con resortes de acero inoxidable que resisten corrosión y proporcionan un contacto seguro.

Compatibilidad

Las lámparas indicadoras del tipo de transformador están disponibles para 120, 240, 480 o 600 V en el primario (a 50/ 60 Hz) y un bobinado secundario separado que suministra voltaje reducido para una lámpara de 6 V. Estas unidades son adecuadas para aplicaciones donde la vibración está presente y la vida de la lámpara se requiera sea larga.

Amplios rangos

Las lámparas indicadoras están disponibles para 6, 12, 24, 120 y 240 V AC y DC. La lámpara de 240 V se provee con una lámpara de 120 V y una resistencia para caída de voltaje.

Durabilidad

Lámparas integradas con tecnología tipo LED están disponibles para 24, 120 y 240 V. Éstas son resistentes a las vibraciones y poseen un amplio rango de vida (aprox. 10 años).

Botones Pulsadores

- Rasante, saliente o de hongo.
- Botones de acrílico.
- Disponibles en diferentes colores.
- Sello de neopreno.

Lámpara

- Tipo transformador.
- A pleno voltaje.
- Pulsador luminoso para prueba.
- Lentes de plástico o de vidrio.
- Lentes disponibles en diferentes colores.
- Lámparas incandescentes, neón o de LED.

Pulsador de presión – tracción

- Cabeza plástica o metálica.
- Dos o tres posiciones.
- Acción sostenida o momentánea.
- Iluminados o sin iluminar.
- Pleno voltaje, transformador o LED.



BOTONES PULSADORES NO ILUMINADOS

Botón pulsador rasante no iluminado, plástico cromado, incluye contactos auxiliares, 30mm

No. de Depósito	Descripción			
	Referencia	Contactos	Color	Protección NEMA
• 100699655	US2:52PM8A2A	1NA+1NC	Rojo	NEMA 13/3R
• 100694032	US2:52PM8A3A	1NA+1NC	Verde	NEMA 13/3R
• 100729731	US2:52PM8A4A	1NA+1NC	Amarillo	NEMA 13/3R
• 100695629	US2:52PM8A1A	1NA+1NC	Negro	NEMA 13/3R

Precio de lista USD

87
87
87
87



BOTONES PULSADORES ILUMINADOS COMPLETOS NEMA 13

Botón pulsador iluminado LED, plástico cromado, incluye contactos auxiliares, 30mm

No. de Depósito	Descripción			
	Referencia	Contactos	Color	Tensión control LED
• 100254233	US2:52PT6D2AB	1NA+1NC	Rojo	24 Vac / Vdc
• 100254232	US2:52PT6D3AB	1NA+1NC	Verde	24 Vac / Vdc
• 100254234	US2:52PT6D9AB	1NA+1NC	Amarillo	24 Vac / Vdc
• 100729738	US2:52PT6DBAB	1NA+1NC	Blanco	24 Vac / Vdc
• 100707484	US2:52PT6E2AB	1NA+1NC	Rojo	120 Vac
• 100707485	US2:52PT6E3AB	1NA+1NC	Verde	120 Vac
• 100729739	US2:52PT6E9AB	1NA+1NC	Amarillo	120 Vac
• 100729740	US2:52PT6EBAB	1NA+1NC	Blanco	120 Vac
• 100233091	US2:52PT6H2AB	1NA+1NC	Rojo	240 Vac *
• 100233069	US2:52PT6H3AB	1NA+1NC	Verde	240 Vac *
• 100254236	US2:52PT6H9AB	1NA+1NC	Amarillo	240 Vac *
• 100729741	US2:52PT6HBAB	1NA+1NC	Blanco	240 Vac *

Precio de lista USD

194
194
194
194
194
194
194
194
194
222
222
222
222



*Con transformador de 240 V CA

• Importación bajo pedido

LÁMPARAS INDICADORAS COMPLETAS NEMA 13

Lámpara de señalización LED, unidad de metal completa cromada, Lente de plástico, 30mm

No. de Depósito	Descripción		
	Referencia	Color	Tensión
• 100249080	US2:52PL4D2XB	Rojo	24 Vac / Vdc
• 100248959	US2:52PL4D3XB	Verde	24 Vac / Vdc
• 100254262	US2:52PL4D9XB	Amarillo	24 Vac / Vdc
• 100729742	US2:52PL4DBXB	Blanco	24 Vac / Vdc
• 100254264	US2:52PL4E2XB	Rojo	120 Vac
• 100219744	US2:52PL4E3XB	Verde	120 Vac
• 100219745	US2:52PL4E9XB	Amarillo	120 Vac
• 100353162	US2:52PL4EBXB	Blanco	120 Vac
• 100249081	US2:52PL4H2XB	Rojo	240 Vac*
• 100240626	US2:52PL4H3XB	Verde	240 Vac*
• 100233094	US2:52PL4H9XB	Amarillo	240 Vac*
• 100729442	US2:52PL4HBXB	Blanco	240 Vac*

Precio de lista USD

146
146
146
147
146
146
146
146
147
178
178
178
178



Accesorios para botones y lámparas NEMA 30mm

No. de Depósito	Descripción			
	Referencia	Tipo	Color	Tensión control LED
100263526	US2:52AEE2	LED	Rojo	120 Vac
100263529	US2:52AEE3	LED	Verde	120 Vac
100263610	US2:52AEE4	LED	Amarillo	120 Vac
100501012	US2:52AEEB	LED	Blanco	120 Vac
100164273	US2:52BAJ	Bloque contactos 1NC		23
100004134	US2:52BAK	Bloque contactos 1NA		23
100254185	US2:52BJK	Bloque contactos 1NA+1NC		44

Precio de lista USD

39
39
39
39
23
23
44



(*) El Precio Lista no incluye IVA vigente
Precios sujetos a cambio sin previo aviso



PULSADOR TIPO HONGO NO ILUMINADOS, COMPLETOS NEMA 13

Pulsador tipo hongo completos NEMA 13, no iluminados (1NA + 1NC)

No. de Depósito	Descripción							Precio de lista USD
	Referencia	Color	Material cabezal	Numero posiciones	Funcionamiento	Tipo de seguro	Diámetro cabezal	
• 100397170	US2:52PP2A2A	Rojo	Metalico	2	Sostenido	Tracción	1 3/4"	196
• 100384571	US2:52PP2W2A	Rojo	Plástico	2	Sostenido	Tracción	1 3/4"	151
• 100254496	US2:52PR8W2A	Rojo	Plástico	2	Sostenido	Giro	1 3/4"	164
• 100729743	US2:52PM9W2A	Rojo	Plástico	2	Momentáneo	-	1 3/4"	133



SELECTORES COMPLETOS NEMA 13

Selector NEMA de 2 posiciones, no iluminado, metálico, cromado

No. de Depósito	Descripción				Precio de lista USD
	Referencia	Tipo de maneta/control	Posición y funcionamiento	Contactos auxiliares	
• 100254206	US2:52SA2AABK1	Maneta corta	Sostenido/Sostenido	1NA	75
• 100211577	US2:52SA2AABA1	Maneta corta	Sostenido/Sostenido	1NA + 1NC	96
• 100729744	US2:52SA2ACBK1	Maneta corta	Sostenido/Momentáneo	1NA	106
• 100729745	US2:52SA2ACBA1	Maneta corta	Sostenido/Momentáneo	1NA + 1NC	128
• 100694033	US2:52SC6AFA1	Llave	Sostenido/Sostenido	1NA + 1NC	185
• 100729746	US2:52SC6AXA1	Llave	Sostenido/Momentáneo	1NA + 1NC	214



Selector NEMA de 3 posiciones, no iluminado, metálico, cromado

No. de Depósito	Descripción				Precio de lista USD
	Referencia	Tipo de maneta/control	Posición y funcionamiento	Contactos auxiliares	
• 100369901	US2:52SA2CABA2	Maneta corta	Sosten/Sosten/Sosten	1NA + 1NC Izq - 1NA + 1NC Der	142
• 100729747	US2:52SA2CBBA2	Maneta corta	Momen/Sosten/Sosten	1NA + 1NC Izq - 1NA + 1NC Der	169
• 100729748	US2:52SC6CEA1	Llave*	Sosten/Sosten/Sosten	1NA + 1NC	185

* Retiro de llave en las 3 posiciones, para retiro de llave al centro: Cambiar letra "E" por letra "H".

BOTONERAS NEMA COMPLETAS, 30.5 MM

Botoneras Completas START/STOP NEMA 12 / 13

No. de Depósito	Descripción				Precio de lista USD
	Referencia	Mandos	Contactos	Descripción	
• 100729443	US2:52C201A	2	1NA + 1NC	B= Pulsador negro rasante, placa "START"	511
			1NA + 1NC	A= Pulsador rojo saliente, placa "STOP"	
• 100729444	US2:52C202A	2	1NA + 1NC	B= Pulsador negro rasante, placa "START"	574
			1NA + 1NC	A= Pulsador hongo rojo, placa "EMERGENCY STOP"	
• 100266213	US2:52C307A	3	120 V, 1NA + 1NC	C= Lámpara indicadora incandescente roja	750
			1NA + 1NC	B= Pulsador negro rasante, placa "START"	
			1NA + 1NC	A= Pulsador saliente rojo, placa "STOP"	



• Importación bajo pedido

(*) El Precio Lista no incluye IVA vigente
Precios sujetos a cambio sin previo aviso

► Sistemas de Distribución UL

SWITCHGEAR UL DE BAJA TENSIÓN

El switchgear con gabinete metálico de baja tensión tipo WL de Siemens está diseñado, construido y probado para proporcionar una distribución de energía superior, monitoreo y control de energía. En el corazón del interruptor de baja tensión Tipo WL/WA se encuentra el interruptor World Class Siemens WL/WA.

Siemens ofrece un switchgear de bajo voltaje para aplicaciones marinas y offshore. El switchgear WL/WA de bajo voltaje de Siemens se puede fabricar para cumplir con los estándares ABS, USCG, DNV y Lloyd's of London. Adicionalmente todos los switchgears de baja tensión WL de Siemens están construidos según los estándares aplicables UL, ANSI e IEEE.

El switchgear WL/WA de Siemens de baja tensión se puede utilizar en las siguientes aplicaciones:

Industria

- Semiconductores
- Petroquímica
- Automotor
- Biotech
- Farmacéutica

Energía crítica

- Procesamiento de datos
- Industrias con proceso continuos
- Hospitales

Institucional

- Tratamiento de aguas
- Aeropuertos
- Universidades
- Instalaciones médicas
- Instalaciones correccionales

Red eléctrica y cogeneración Comercial

- Grandes edificios de oficinas
- Centros de distribución
- Grandes almacenes



SWITCHBOARDS UL DE DISTRIBUCIÓN

Los Switchboards de Siemens proporcionan un diseño resistente y flexibilidad necesaria en los sistemas eléctricos para todo tipo de aplicaciones, algunos ejemplos son:

- Edificios comerciales.
- Plantas industriales.
- Cadenas minoristas.
- Complejos Hi-rise.

Switchboards SB1

Los Switchboards SB1 de Siemens han sido diseñados específicamente para los plazos de entrega más cortos y para aplicaciones en las que el espacio de suelo es escaso. La parte posterior de todas las secciones se alinea para que el Switchboard se pueda instalar contra la pared. Los Switchboards SB1 pueden contener dispositivos de protección principal y de derivación y a través de los rangos de bus de hasta 2000 amperios y 600 Vac CA.

Switchboards SB2

Los switchboards SB2 de Siemens han sido diseñados para poder incorporar características adicionales. Los switchboards SB2 pueden tener profundidad adicional detrás del bus en cada sección de distribución, puede alinearse delante y detrás y puede manejar hasta 4000 amperes y 600 voltios en CA. Estos Switchboards también pueden incluir interruptores de caja aislada, moldeada, de estado sólido y dimensionamiento del bus por densidad.

Switchboards SB3

Los Switchboards SB3 de Siemens están diseñados para opciones personalizadas. Los Switchboards SB3 pueden incorporar electroductos exclusivos y conexiones de transformadores, acceso posterior, todo tipo de disposiciones de medición de servicios y muchas otras opciones. No importa su necesidad, los Switchboards SB3 de Siemens pueden proporcionar una solución.

(*) El Precio Lista no incluye IVA vigente
Precios sujetos a cambio sin previo aviso

04

SOSTENIBILIDAD

Eficiencia Energética

Siemens crea impacto generando soluciones innovadoras que hacen frente a los desafíos en áreas relacionadas con la protección del medio ambiente, descarbonización, salud y seguridad. Estas soluciones innovadoras y de co-creación tienen un propósito claro: **hacer del mundo más sostenible, inclusivo y mejor para vivir.**





Gestión, Monitoreo y Calidad de Energía

Medidores SENTRON PAC

Software de parametrización y gestión de energía

Para mayor información contactar a:



Javier Alejandro Ballesteros
javier.ballesteros@siemens.com
Cel: +57 313 8708366

(*) El Precio Lista no incluye IVA vigente
Precios sujetos a cambio sin previo aviso

Esquema general de aplicación

Los medidores de energía Siemens combinados con los dispositivos de protección de baja tensión con capacidades de comunicación, y las distintas soluciones de Software de monitoreo de energía de Siemens, tales como el aplicativo web del Powercenter y el Sentron Powermanager™, proporcionan una gestión energética completa para su negocio. Permiten

medir, procesar, analizar, almacenar y compartir información sobre el estado y el uso de energía en toda su empresa.

Ofrecen capacidades de control, uso integral de energía y confiabilidad, y detalles de informes que le ayudarán a reducir los costes relacionados con la energía.

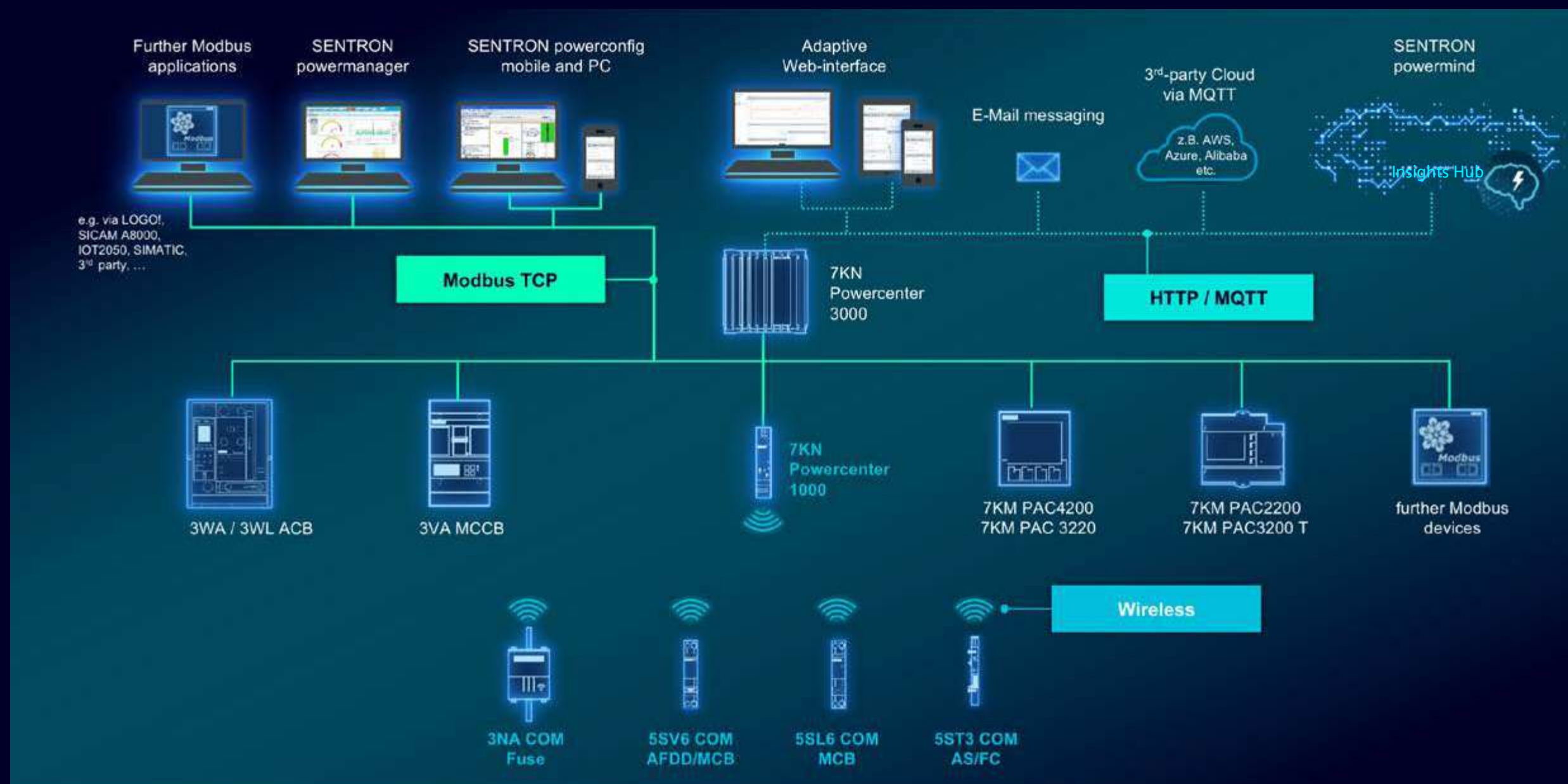

(*) El Precio Lista no incluye IVA vigente
Precios sujetos a cambio sin previo aviso

► Gestión, Monitoreo y Calidad de Energía Medidores SENTRON PAC

Características



PAC2200



PAC3120



PAC3200T



PAC3220



PAC4200



PAC5200



9410



9810

Potencia, energía y demanda

Tensión/corriente: por fase, promedio

Tensión/corriente: desbalance

Potencia: real (kW), reactiva (kVAR), aparente (kVA), factor de potencia, frecuencia

Energía: bidireccional, importación, exportación

Energía kWh: total, neta

Demanda: bloqueo, estampas de tiempo

Demanda: predicción térmica

Análisis de la calidad de la energía

Monitoreo de perturbaciones Sag(Dip)/Swell

Detección de la dirección de las perturbaciones de tensión

Captura transientes de alta velocidad

Armónicos (individuales, pares, impares, totales) hasta

Tasa de muestreo, muestras/ciclo

Flicker, armónicos según EN50160, IEC 6100-4-7 / 4-15

Configurable para IEEE 519-2014, SEMI/ITIC

Registros de datos y formas de onda

Activación por un punto de ajuste, programado o señales externas

Registros de secuencia de eventos o registros de alarmas, registro de variables

Registros de mínimos y máximos

Memoria de registro de históricos

Datos de correo electrónico y registros de eventos

Grabación de forma de onda

Forma de onda en formato COMTRADE con FTP

Sincronización de tiempo GPS

Sellos de tiempo, resolución en segundos

Sincronización de tiempo - IEEE1588/IEC615888/PTP

	PAC 2200	PAC 3120	PAC 3200T	PAC 3220	PAC 4200	PAC 5200	9410	9810
Tensión/corriente: por fase, promedio	•	•	•	•	•	•	•	•
Tensión/corriente: desbalance	•	•	•	•	•	•	•	•
Potencia: real (kW), reactiva (kVAR), aparente (kVA), factor de potencia, frecuencia	•	•	•	•	•	•	•	•
Energía: bidireccional, importación, exportación	•	•	•	•	•	•	•	•
Energía kWh: total, neta	•	•	•	•	•	•	•	•
Demanda: bloqueo, estampas de tiempo	•	•	•	•	•	•	•	•
Demanda: predicción térmica							•	•
Monitoreo de perturbaciones Sag(Dip)/Swell						•	•	•
Detección de la dirección de las perturbaciones de tensión						•	•	•
Captura transientes de alta velocidad								10MHz
Armónicos (individuales, pares, impares, totales) hasta		Solo THD	Solo THD	Solo THD	63rd	40th	63rd	63rd
Tasa de muestreo, muestras/ciclo	135k	135k	135k	135k	204	204	256	1024
Flicker, armónicos según EN50160, IEC 6100-4-7 / 4-15						•	•	•
Configurable para IEEE 519-2014, SEMI/ITIC								•
Activación por un punto de ajuste, programado o señales externas							•	•
Registros de secuencia de eventos o registros de alarmas, registro de variables					•	•	•	•
Registros de mínimos y máximos		•	•	•	•	•	•	•
Memoria de registro de históricos					1	2GB	320MB	2GB
Datos de correo electrónico y registros de eventos								
Grabación de forma de onda							•	•
Forma de onda en formato COMTRADE con FTP							•	•
Sincronización de tiempo GPS	NTP/SNTP	NTP/SNTP	NTP/SNTP	SNTP			NTP/SNTP	NTP/SNTP
Sellos de tiempo, resolución en segundos	±1 seg	±1 seg	±1 seg	±0.1 seg.	±0.1 seg.	±0.1 mseg	±0.1 mseg	±0.1 mseg
Sincronización de tiempo - IEEE1588/IEC615888/PTP							•	•

(*) El Precio Lista no incluye IVA vigente
Precios sujetos a cambio sin previo aviso

1 Perfil de carga kWh/15min durante 40 días.

La medición con los dispositivos Sentron es la base de la Eficiencia Energética

	PAC 2200	PAC 3120	PAC 3200T	PAC 3220	PAC 4200	PAC 5200	9410	9810
Puertos de comunicación, Protocolos y Entradas y Salidas								
() = Opcional								
Puertos USB								2 (sin activar)
Puertos RS-485	(1)	1		(1)	(1)	(1)	1	2
Puertos Ethernet	(1)		1	2	1	1	2 (UTP)	2 (UTP)
Puertos PROFIBUS				(1)	(1)	(1)		
Puertos PROFINET				(2)	(2)	(2)		
Modbus RTU esclavo serial	(●)	●		(●)	(●)	(●)	●	●
Modbus RTU maestro serial							●	●
Modbus/TCP en los puertos Ethernet	(●)		●	●	●	●	●	●
Modbus TCP Maestro sobre Ethernet							●	●
BACnet MS/TP								
BACnet IP en los puertos Ethernet								
SNMP							●	●
DNP 3							●	●
IEC 61850							●	●
DHCP	(●)		●	●	●	●	● (IP v4/IP v6)	● (IP v4/IP v6)
RSTP							●	●
Protocolos de seguridad (HTTPS, SFTP, SSH, Secure Modbus)							HTTPS	HTTPS
Puerta de enlace Ethernet: 31 medidores adicionales accesibles por RS-485					(●)	(●)	●	●
Múltiples maestros a través de Ethernet	3		3	3	3	2	8	8
Servidor web - Tiempo real, Tendencias	(●)		●	●	●	●	●	●
Servidor web - Visualización de la forma de onda							●	●
Entradas analógicas				(1)	(1)	(1)	(16)	(16)
Salidas analógicas							(8)	(8)
Entradas digitales de estado/contador (complementos estándar/opcionales)	1	2	1	2 / (8)	2 / (8)	2 / (8)	3 / (24)	8 / (24)
Salidas digitales de relé (control/impulso)	1	2	1	2 / (4)	2 / (4)	2 / (4)	1 / (8)	4 FA/2RO (8RO)a
Pantalla integrada	Blanco/ Negro	Blanco/ Negro		Blanco/ Negro	Blanco/ Negro	Blanco/Negro	Color	Color

(*) El Precio Lista no incluye IVA vigente
Precios sujetos a cambio sin previo aviso



	PAC 2200	PAC 3120	PAC 3200T	PAC 3220	PAC 4200	PAC 5200	9410	9810
Puntos de ajuste, alarma y control								
Puntos de ajuste, tiempo de respuesta mínimo		•	•	•	•	•	•	•
Fórmulas de matemáticas, lógica, trigonométricas, logarítmicas, de linealización		and/or, > <	and/or, > <	and/or, > <	and/or, > <	and/or, > <	•	•
Alarmas multi-condiciones		•	•	•	•	•	•	•
Alarma vía correo electrónico							•	•
Estándares (medición para facturación)								
ANSI C12.1 accuracy compliant	1.0						•	•
ANSI C12.20		0.5	0.5	0.5	0.2	0.5	0.2	0.2
EN50160 Compliance Reporting						•	•	• (Ed4)
IEC 61000-4-30 Class A/S						• (Class S Meter)	• (Class S Meter)	• (Class A Ed3)
IEC 61577-12 accuracy compliant	1.0	0.5	0.5	0.5				
IEC 62053-22 replaces IEC 60687 0.2S compliant	•	•		•	•	•	•	• (0.1S)
IEC 62053-23, 24 compliant for Reactive Energy accuracy	•	•		•		•	•	• (0.2S)
IEC 62586-1 (new Power Quality standard)						•		•
IEC 60687 accuracy class compliant	• (1.0)	• (0.5)	• (0.5)	• (0.5)	• (0.2)		• (0.2)	• (0.2)
ANSI class 10, IEC 1/10 (1A nominal, 10A máx.)							•	•
ANSI class 20, IEC 5/20 (5A nominal, 20A máx.)							•	•
Horas de Operación	•	•	•	•	•	•	•	•

1 El 9410 es compatible con 0.2S con CT's de 0.5A, y 0.5S con CT's de 1A.

(*) El Precio Lista no incluye IVA vigente
Precios sujetos a cambio sin previo aviso

► Gestión, Monitoreo y Calidad de Energía Medidores SENTRON PAC



(*) El Precio Lista no incluye IVA vigente
Precios sujetos a cambio sin previo aviso

No. de Depósito	Tipo	Referencia	Descripción	Precio de lista USD
Medidores de parámetros eléctricos SENTRON PAC y Power Meter				
100409108	PAC2200	7KM2200-2EA30-1EA1	PAC 2200 con display para montaje en riel DIN. Ue= 400/230V, Medida directa hasta 65A ó mediante transformador x/1A ó x/5A. No requiere alimentación control. Modbus TCP	262
100540471 ¹⁾	PAC3120	7KM3120-0BA01-1DA0	PAC 3120 con display gráfico para montaje en puerta de tablero 96x96mm. Ue= 690/400V, Conexión mediante transformador x/1A ó x/5A. Alimentación control 100...250 V +-10 %. Modbus RTU	287
100400189	PAC3200T	7KM3200-0CA01-1AA0	PAC 3200T sin display para montaje en riel DIN. Ue= 400/230V, Conexión mediante transformador x/1A ó x/5A. Modbus TCP	330
100540472 ²⁾	PAC3220	7KM3220-0BA01-1DA0	PAC 3220 con display gráfico para montaje en puerta de tablero 96x96mm. Ue= 690/400V, Conexión mediante transformador x/1A ó x/5A. Alimentación control 100...250 V +- 10%. Modbus TCP, 2 interfaces RJ45	480
100020170	PAC4200	7KM4212-0BA00-3AA0	PAC 4200 con display gráfico para montaje en puerta de tablero 96x96mm. Ue= 400/690V, Conexión mediante transformador x/1A ó x/5A. Alimentación control 95...240 V +- 10%. Modbus TCP	987
100920538 ³⁾	PAC4220	7KM4220-0BA01-1EA0	PAC 4220 con display gráfico para montaje en puerta de tablero 96x96mm. Ue= 400/690V, Conexión mediante transformador x/1A ó x/5A. Alimentación control 95...240 V +- 10%. Modbus TCP, 2 interfaces RJ45. Medida armónicos hasta el 64	1.011
100372365	PAC5200	7KM5412-6BA00-1EA2	PAC 5200 con display gráfico para montaje en puerta de tablero 96x96mm ó riel DIN. Ue= 400/690V, Alimentación control 110...230 V +- 10%. Modbus TCP. Analizador de red y registrador de calidad de energía	3.850
• 100469219	PM9410	US2:9410DC	Power Meter 9410 Clase 0.2S con Display LCD a color. 90-415VAC 50/60Hz o 120-300VDC	Bajo pedido
• 100690943	PM9810	US2:9810RC	Power Meter 9810 Clase 0.2S con Display LCD a color. 90-480VAC 50/60Hz o 110-480VDC	Bajo pedido

Accesorios para medidores SENTRON PAC

No. de Depósito	Referencia	Descripción	Compatibilidad	Precio de lista USD
Módulos de comunicaciones				
100328359	7KM9300-0AB01-0AA0	Módulo de ampliación PROFIBUS DP enchufable.	7KM PAC3200 PAC3220 PAC4200 3VA COM100, COM800	462
100020167	7KM9300-0AM00-0AA0	Módulo de ampliación RS485 enchufable.	7KM PAC3200 PAC3220 PAC4200 3VA COM100, COM800	212
100550590	7KM9300-0AE02-0AA0	Módulo de ampliación Ethernet PROFINET enchufable.	7KM PAC3200 PAC3220 PAC4200 3VA COM100, COM800	545
100197493	7KM9200-0AB00-0AA0	Módulo de ampliación 4 DI/2 DQ enchufable.	7KM PAC3200 PAC3220 PAC4200 3VA COM100, COM800	284
• 100732830	7KM9300-0PP20-0AA0	Módulo de ampliación PROFINET Proxy SPP2000	7KM PAC2200 PAC3200T	661

• Importación bajo pedido

Notas

- 1) Reemplaza al PAC3100
- 2) Reemplaza al PAC3200
- 3) Reemplaza al PAC4200

► Gestión, Monitoreo y Calidad de Energía

Kits de Eficiencia SENTRON PAC



(*) El Precio Lista no incluye IVA vigente
Precios sujetos a cambio sin previo aviso

No. de Depósito	Referencia	Cantidad	Descripción	Precio de lista USD
KIT:7KM220-10				
Kit Eficiencia SENTRON PAC 4200 x1 / PAC 2200 x 9				
100427558	100020170	7KM4212-0BA00-3AA0	1 PAC 4200	5.754
	100409108	7KM2200-2EA30-1EA1	9 PAC 2200	
	100688826	7KN1310-0MC00-0AA8	1 7KN Powercenter 3000 V1, equipo IOT hasta para 32 equipos SENTRON y de terceros con interfaz web embebida para Gstión y Monitoreo de Eficiencia Energética	
KIT:7KM3120-10				
Kit Eficiencia SENTRON PAC 4200 x1 / 3120 x 9				
100429434	100020170	7KM4212-0BA00-3AA0	1 PAC 4200	6.173
	100540471	7KM3120-0BA01-1DA0	9 PAC 3120	
	100020167	7KM9300-0AM00-0AA0	1 Módulo RS485	
	100688826	7KN1310-0MC00-0AA8	1 7KN Powercenter 3000 V1, equipo IOT hasta para 32 equipos SENTRON y de terceros con interfaz web embebida para Gstión y Monitoreo de Eficiencia Energética	
KIT:7KM3220-10				
Kit Eficiencia SENTRON PAC 3220 x 10				
100427554	100540472	7KM3220-0BA01-1DA0	10 PAC 3220	6.977
	100688826	7KN1310-0MC00-0AA8	1 7KN Powercenter 3000 V1, equipo IOT hasta para 32 equipos SENTRON y de terceros con interfaz web embebida para Gstión y Monitoreo de Eficiencia Energética	
KIT:7KM3220-20				
Kit Eficiencia SENTRON PAC 3220 x 20				
100427556	100540472	7KM3220-0BA01-1DA0	20 PAC 3220	11.564
	100688826	7KN1310-0MC00-0AA8	1 7KN Powercenter 3000 V1, equipo IOT hasta para 32 equipos SENTRON y de terceros con interfaz web embebida para Gstión y Monitoreo de Eficiencia Energética	
KIT:7KM4212-10				
Kit Eficiencia SENTRON PAC 4200 x 10				
100427557	100020170	7KM4212-0BA00-3AA0	10 PAC 4200	13.532
	100688826	7KN1310-0MC00-0AA8	1 7KN Powercenter 3000 V1, equipo IOT hasta para 32 equipos SENTRON y de terceros con interfaz web embebida para Gstión y Monitoreo de Eficiencia Energética	

► Gestión, Monitoreo y Calidad de Energía POWERCENTER 3000

Es un IoT que puede ser usado en la industria e infraestructura

El 7KN Powercenter 3000 es un IoT que puede ser usado en la industria, infraestructura y aplicaciones de construcción. Sirve como una introducción fácil y rentable en la gestión de la energía, compatible con ISO 50001, permitiendo la digitalización de la distribución de energía y el acceso a aplicaciones en la nube. Se enlaza con los dispositivos de medición PAC y con los interruptores con capacidad de comunicación y medición 3WL y 3VA, permitiendo acceder a numerosas funciones adicionales como: conexión a la nube; acceso a interfaz web embebida en el dispositivo para visión y monitoreo general; y enlace con aplicaciones de parametrización gestión y monitoreo (Powerconfig, Powermanager, etc.).

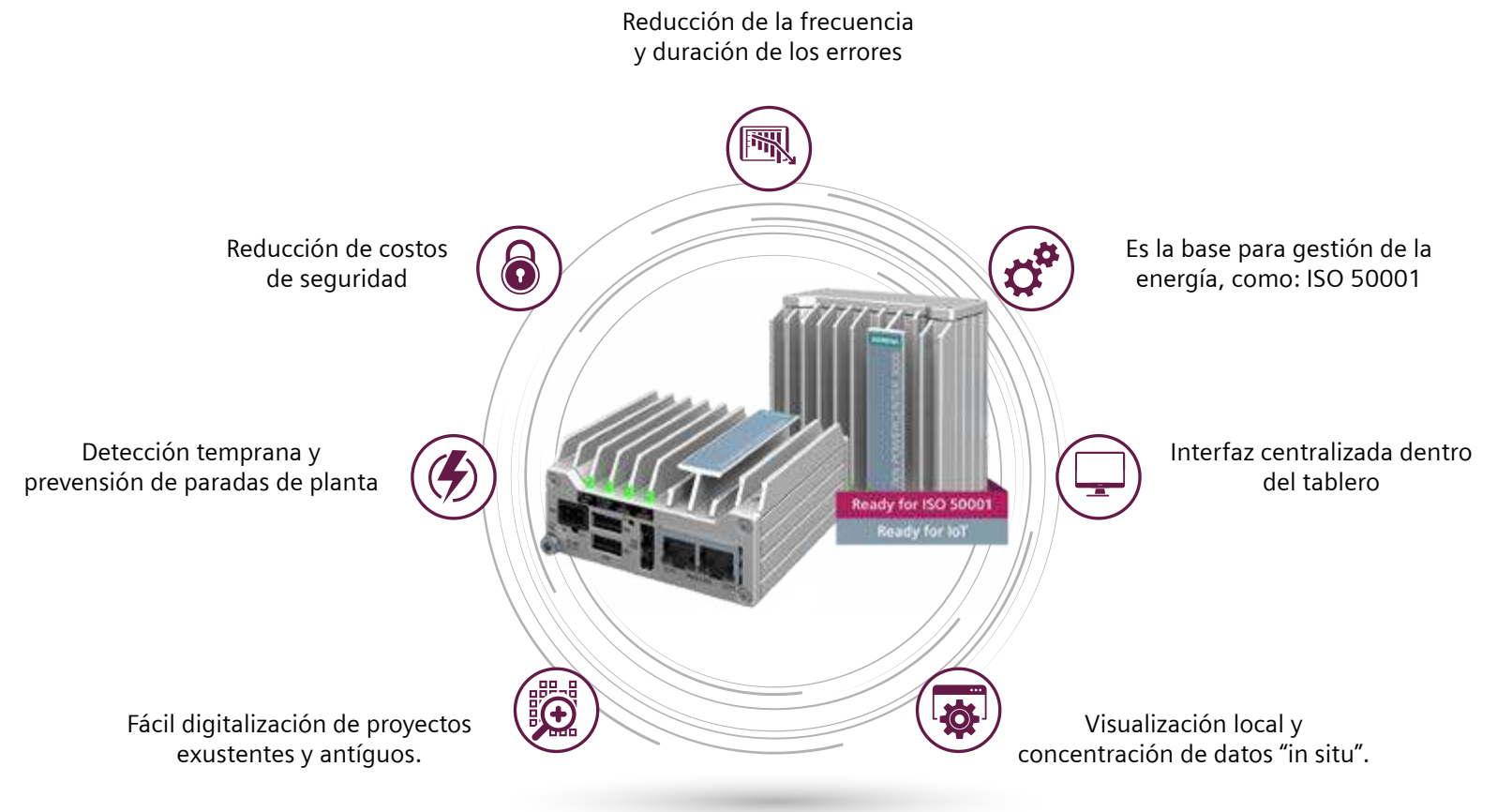

No. de Depósito	Referencia	Descripción
IoT 7KN Powercenter3000		
100688826	7KN1310-0MC00-0AA8	7KN Powercenter 3000 V1 interfaz de comunicación IP para equipos SENTRON para visualización, evaluación como, p. ej., ISO 50001 e integración en MindSphere

Precio de lista USD
2.431

(*) El Precio Lista no incluye IVA vigente
Precios sujetos a cambio sin previo aviso

Esquema general de aplicación

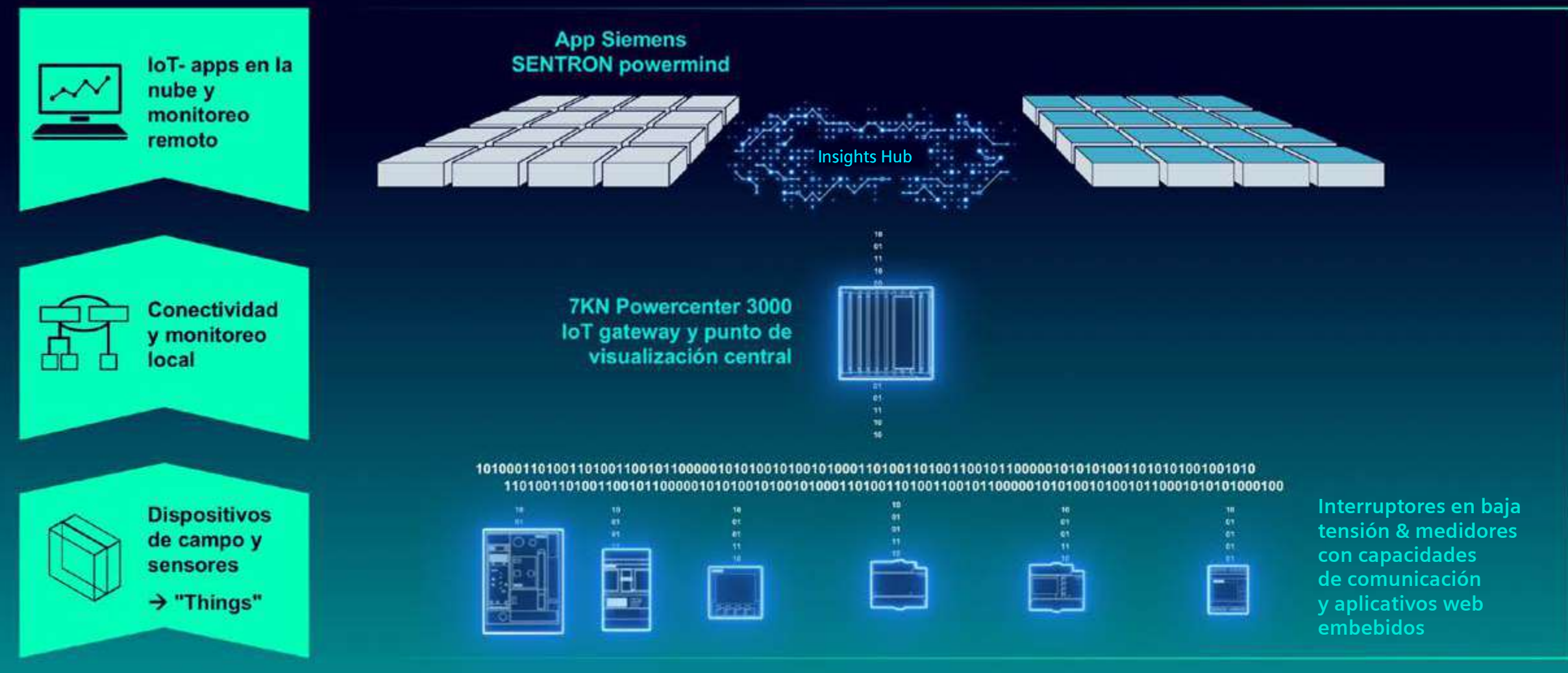

(*) El Precio Lista no incluye IVA vigente
Precios sujetos a cambio sin previo aviso

► Gestión, Monitoreo y Calidad de Energía SENTRON powermanager V7

**ISO
50001**

Nuestro software Powermanager y dispositivos Sentron PAC y POWERCENTER están certificados como adecuados para su uso en sistemas de **Gestión de energía ISO 50001**.



SENTRON POWERMANAGER V7

No. de Depósito	Tipo	Referencia	Descripción
Software de gestión de energía			
• 100630024	Paquete básico	7KN2710-2CE40-0YC0	Licencia de producto completo para hasta 10 dispositivos, instalación para cliente/servidor, acceso a la web
• 100695110	Expansión 20 equipos	7KN2711-1CE40-0YC0	Licencia de expansión de dispositivos para un máximo de 20 dispositivos adicionales a los 10 dispositivos incluidos en la básica
• 100688823	Expansión 50 equipos	7KN2711-2CE40-0YC0	Licencia de expansión de dispositivos para un máximo de 50 dispositivos
• 100688824	Paquete (2) sistemas distribuidos	7KN2712-1CE40-0YC0	Opción para la conexión de 2 sistemas autónomos de gestión de energía para el intercambio de valores medidos y alarmas
• 100718669	Paquete "Expert"	7KN2712-0CE40-0YC1	Opción de crear/presentar cualquier número de imágenes de libre configuración

Licencia de prueba powermanager V7: 60 días y 10 dispositivos:
<https://support.industry.siemens.com/cs/document/109771760/sentron-powermanager?dti=0&lc=en-WW>

Precio de lista USD

1.207

1.446

1.719

838

3.451

- Importación bajo pedido

(*) El Precio Lista no incluye IVA vigente
 Precios sujetos a cambio sin previo aviso



Energy Efficiency Partner Program

Nuestro programa Energy Efficiency Partner busca ofrecer soluciones para la gestión de la energía, la supervisión de la energía y los sistemas de eficiencia energética en las diferentes áreas de la industria y la infraestructura. A través de nuestro partners certificados aseguramos prestar un servicio de alta calidad.

*“Construimos tu realidad,
la transformamos desde optimización energética”*

Para mayor información:



Javier Alejandro Ballesteros
javier.ballesteros@siemens.com
Cel: +57 313 8708366

(*) El Precio Lista no incluye IVA vigente
Precios sujetos a cambio sin previo aviso



SIMATIC Energy Management

Transparencia y eficiencia desde campo hasta nivel de compañía

Para mayor información contactar a:



Claudio Romero
claudio.romero@siemens.com
Cel: 312 457 9151

(*) El Precio Lista no incluye IVA vigente
Precios sujetos a cambio sin previo aviso

► SIMATIC Energy Management

Transparencia y eficiencia desde campo hasta nivel de compañía

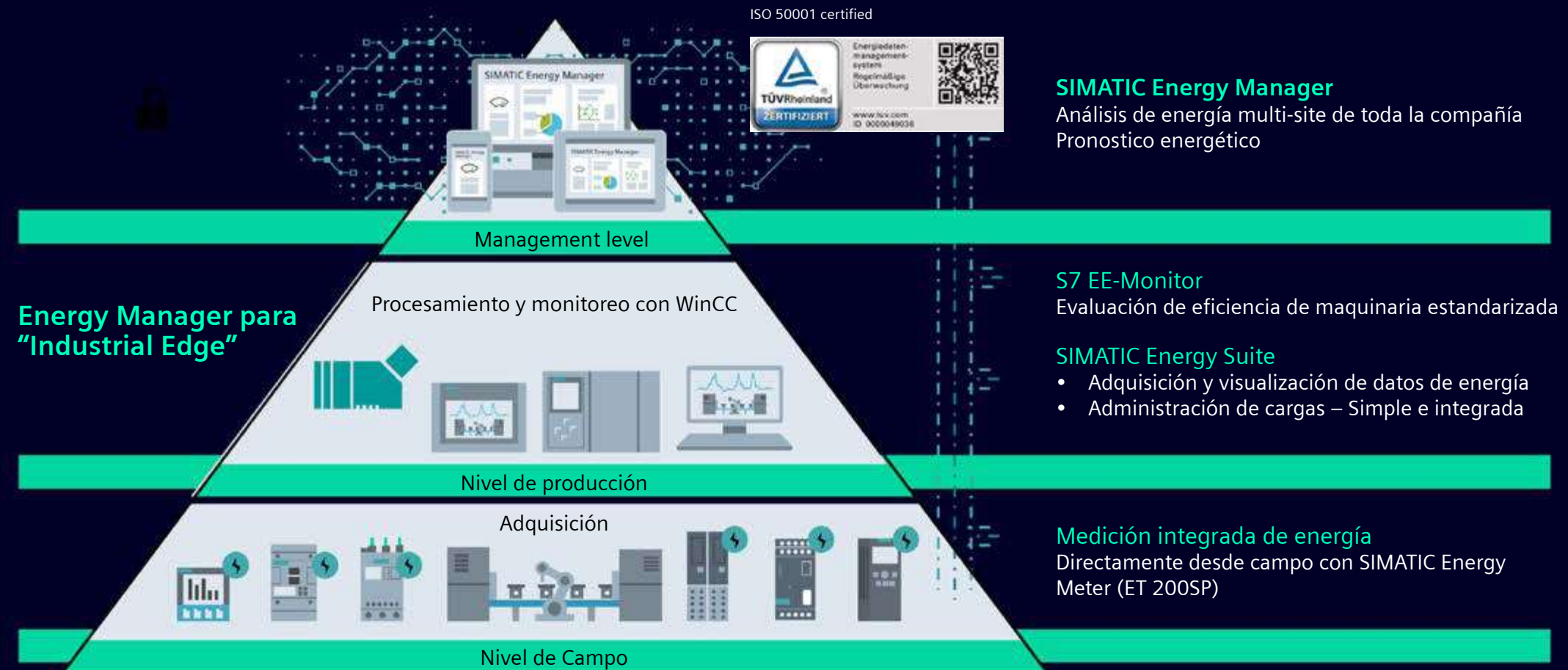
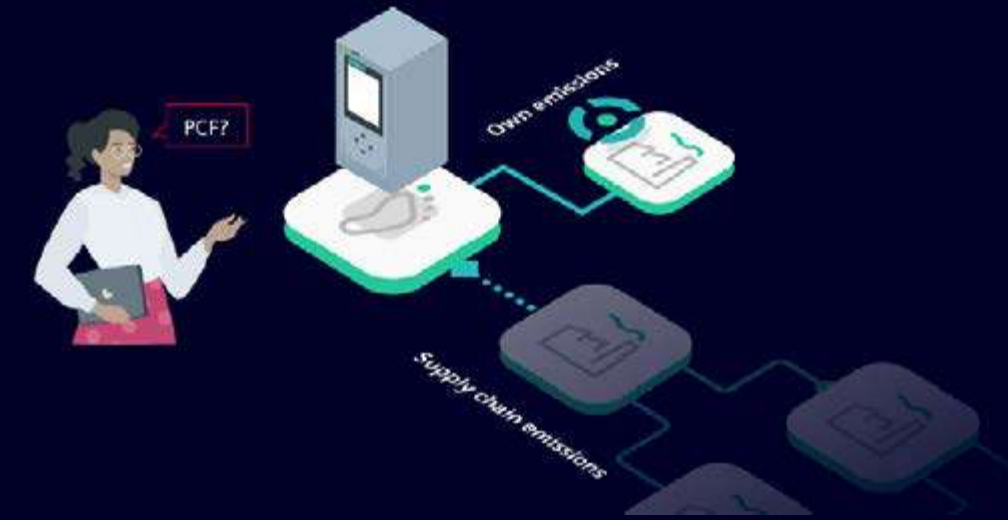

(*) El Precio Lista no incluye IVA vigente
Precios sujetos a cambio sin previo aviso

1. MEDICIÓN INTEGRADA DE ENERGÍA CON ENERGY METER

El módulo SIMATIC ET 200SP AI Energy Meter es ideal para utilizarlo en la gestión de energía en campo: Es especialmente económico y se puede integrar sin problemas en todos los sistemas de automatización SIMATIC.

El módulo SIMATIC ET 200 SP AI Energy Meter permite conocer claramente el consumo energético de las máquinas en diferentes estados de funcionamiento.

Características:

- Costo efectivo gracias a su integración sencilla en TIA Portal
- Actualización de datos de 50ms por defecto
- Es flexible porque soporta transformadores de voltaje y corriente
- Puede expandirse a varios puntos de medida debido a que se encuentra en un chasis de ET200
- Permite correlación con otras variables del proceso ya que todos los datos son centralizados por un PLC Simatic
- No requiere direccionamiento IP debido a que envía datos por profinet a PLC Simatic

Dos tipos de módulos de medición energética



> AI Energy Meter 480VAC CT HF (6ES7 134-6PA01-0CU0)

Option 1 – for CT use:

CT: Current Transformer (typical 1A or 5A CTs)

Características de los CT

- Costo-eficiente
- Tiempo de montaje y esfuerzo minimizado cuando se usan Split-core CTs



> AI Energy Meter 480VAC RC HF (6ES7 134-6PA21-0CU0)

Option 2 – Para mediciones de corriente via RC

RC: Rogowski Coil

Características de Rogowski-Coil:

- Montaje fácil y costo-eficiente
- Uso típico en Brownfields
- Se compara a un SENTRON PAC4200

Características especiales de ambas alternativas

- Mediciones de hasta ~0VAC (phase-to-earth) y para TT, TN, IT-grids, debido a Fuente de 24VDC
- Funcionalidades de análisis de línea: Harmónicos 1. ... 40. (corriente, voltaje), análisis (sobrevoltaje and –corriente, Caídas de voltaje), corrientes residuales (I1, I2, I3, IN), factores de distorsión

(*) El Precio Lista no incluye IVA vigente
Precios sujetos a cambio sin previo aviso

2. ENERGY SUITE

SIMATIC Energy Suite: Registro de datos de energía y administración de cargas

Actualmente en la mayoría de los sectores industriales hay un alto consumo de energía en sus sistemas de producción automatizada. Las empresas que desee tener sus costes energéticos bajo control a largo plazo, y un futuro digital en mente, deben equipar su planta con componentes que permitan una medición integrada de consumos. Teniendo esto en mente solo quedaría integrar de forma adecuada una herramienta de administración de energía al entorno de automatización.

SIMATIC Energy Suite, en su calidad de opción para el TIA Portal, combina eficientemente la gestión de energía con la automatización y hace transparentes los consumos de energía en la producción.

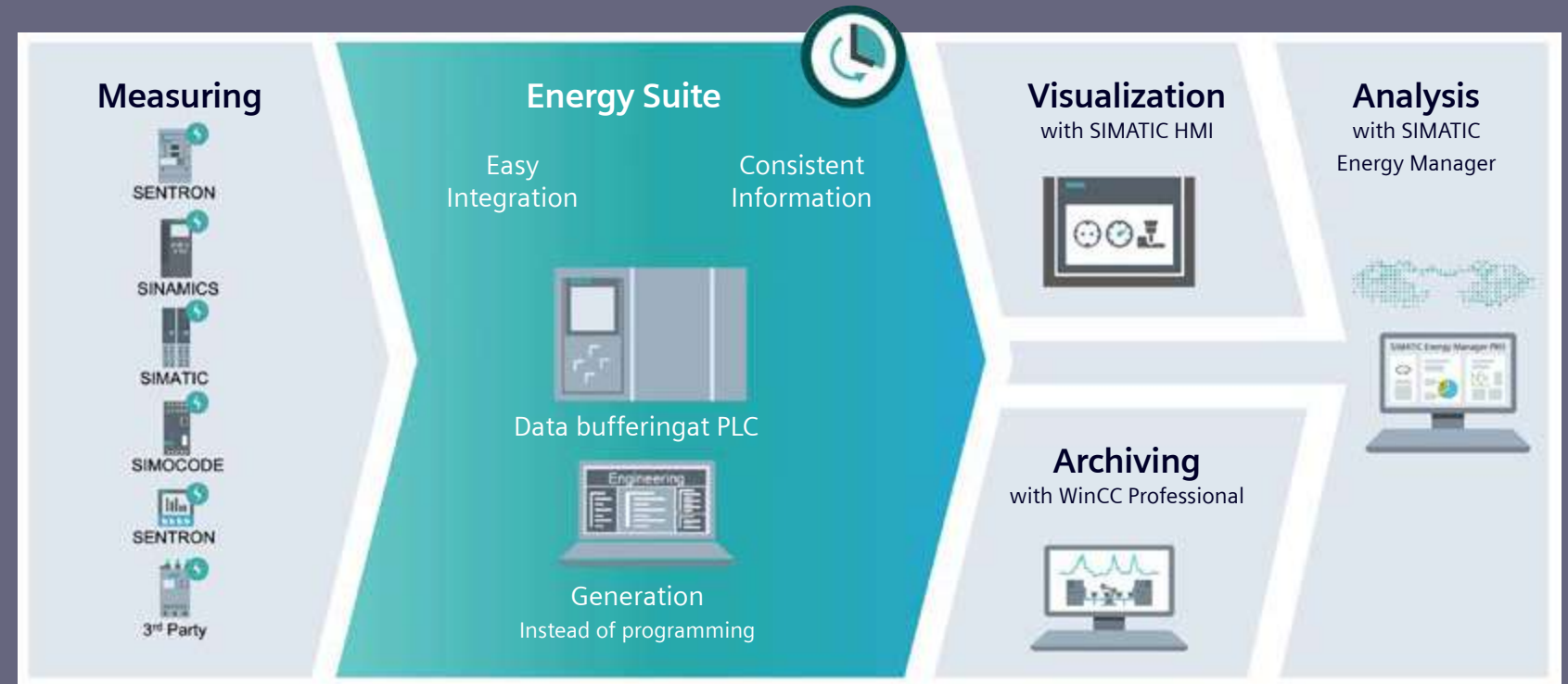

Beneficios:

- Integrado en el TIA Portal y el sistema de automatización
- Simple e intuitiva configuración de almacenamiento de datos de energía y de la gestión de cargas
- Generación automática del programa en el PLC para los controladores S7-1500
- Visualización a través de librerías en WinCC Unified, creando conciencia de los consumos en los operadores
- Generación de pantallas de Energy Suite con SiVArc (no se requiere licencia para SiVArc)
- Almacenamiento histórico de variables de WinCC Unified o bien en la SIMATIC Memory Card interna del PLC

(*) El Precio Lista no incluye IVA vigente
Precios sujetos a cambio sin previo aviso

Gestión de cargas basada en PLC

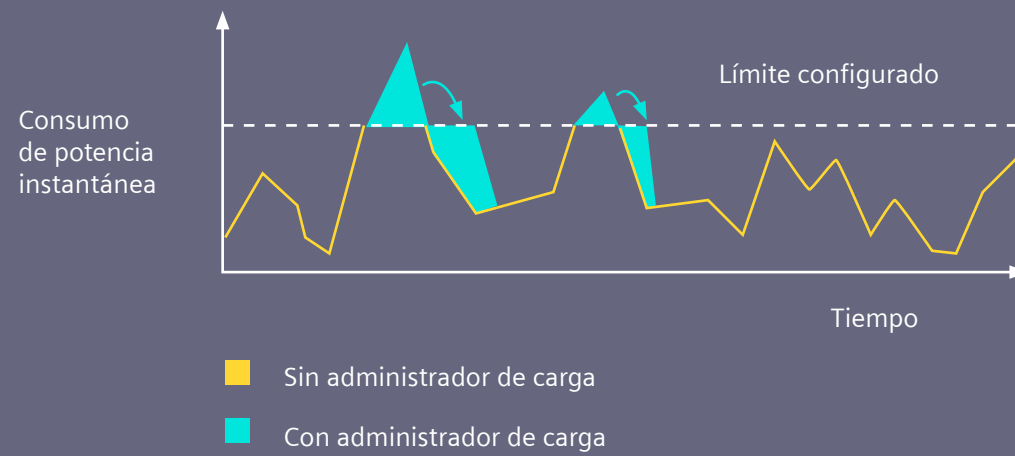

En los editores del TIA Portal se crea primero un sistema de gestión de cargas al que se le asigna un objeto señal de alimentación. Después se crean en dicho sistema los distintos objetos actuadores configurando sus propiedades básicas. Se pueden configurar actuadores de tipo consumidor, generador o acumulador. Para cada tipo de actuador se puede distinguir entre respuesta con conexión binaria (ON/OFF) y respuesta con conexión analógica (0-100 %). Tras generar el programa S7 y descargarlo al PLC, y activar WinCC Unified Runtime, se definen los parámetros de tiempo de ejecución correspondientes al sistema de gestión de cargas y sus objetos actuadores; entre dichos parámetros figuran principalmente el límite de potencia, las prioridades y los límites de tiempo de los actuadores. Con estos ajustes, en caso de que se supere el límite de potencia definido, el sistema de gestión de cargas activa los actuadores configurados (desconexión de cargas o conexión de generadores) en función de su prioridad y disponibilidad. Tan pronto como el consumo de potencia vuelva a estar por debajo del límite establecido, el sistema de gestión de cargas desactiva nuevamente estos actuadores (también de acuerdo con las prioridades).

Concept

Acquisition objects

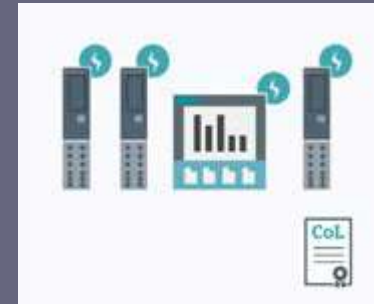

One energy object license per acquisition object

Actuator object



Three energy object licenses per actuator object

PLC



Energy object licenses as a kind of "currency", usable for acquisition objects as well as actuator objects
Licenses as bundles of 5 or 10

Descripción

Artículo

Engineering

SIMATIC Energy Suite V18 Engineering inkl. 10 Energy Objects (2 x 5 EnO)

6AV2108-0AA08-0AH5
6AV2108-0AA08-0AA5

SIMATIC Energy Suite V18 Engineering, Upgrade V14..V17 -> V18

6AV2108-3AA08-0AK5
6AV2108-3AA08-0AE5

SIMATIC Energy Suite V18 Engineering Trial

6AV2108-0AA08-0AA7

SIMATIC Energy Suite Engineering, SW Update Service

6AV2108-0AA00-0AY0
6AV2108-0AA00-0ALO

Runtime - SIMATIC Energy Suite S7-1500

5 Energy Objects (1x 5 EnO)

6AV2108-OCF00-0BH0
6AV2108-OCF00-0BB0

10 Energy Objects (2x 5 EnO)

6AV2108-ODF00-0BH0
6AV2108-ODF00-0BB0

50 Energy Objects (5x 10 EnO)

6AV2108-OFH00-0BH0
6AV2108-OFH00-0BB0

100 Energy Objects (10x 10 EnO)

6AV2108-OHH00-0BH0
6AV2108-OHH00-0BB0

(*) El Precio Lista no incluye IVA vigente
Precios sujetos a cambio sin previo aviso

3. S7 EE-Monitor

Especialmente desarrollada para evaluar la eficiencia energética de máquinas para una determinada producción, la herramienta "S7 Monitor de eficiencia energética para máquinas" (S7-EEM) amplía la funcionalidad de la SIMATIC Energy Suite.

Al ser un componente de la librería de instrucciones de STEP 7 (TIA Portal), esta función la puede integrar ya el fabricante de la máquina en el PLC o controlador de la misma.

Combinando el consumo de energía, el contador de producción y el estado operativo de la máquina se puede valorar más fácilmente la eficiencia basada en los indicadores de desempeño energético (EnPI).

Beneficios:

- Cálculo estándar y basado en la producción del consumo energético de máquinas (según VDMA 34179)
- Integración sencilla en el PLC o controlador de la máquina (S7-1500 / S7-1200) y visualización en sitio del estado de la eficiencia y sus indicadores de desempeño (EnPI)
- Mediciones automáticas de larga duración (p. ej. por lotes, turnos)
- Creación de un protocolo de eficiencia (.csv) para documentación y evaluación detallada

Evaluación de la eficiencia de maquinaria es posible

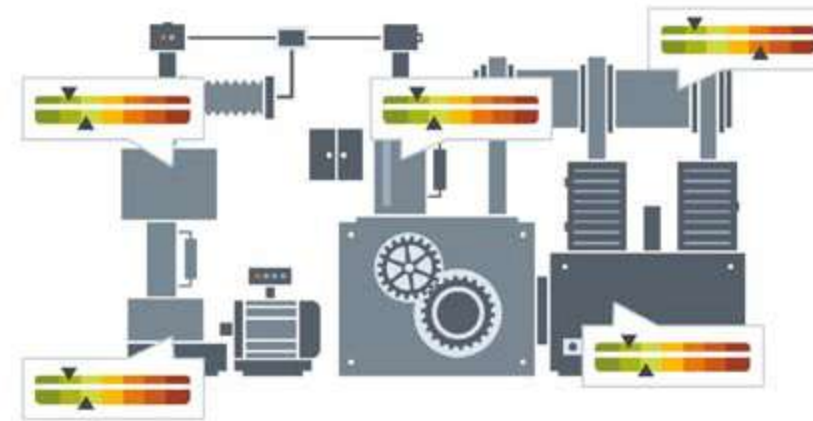

Esto requiere la herramienta adecuada: S7-EEM

S7 EE-Monitor

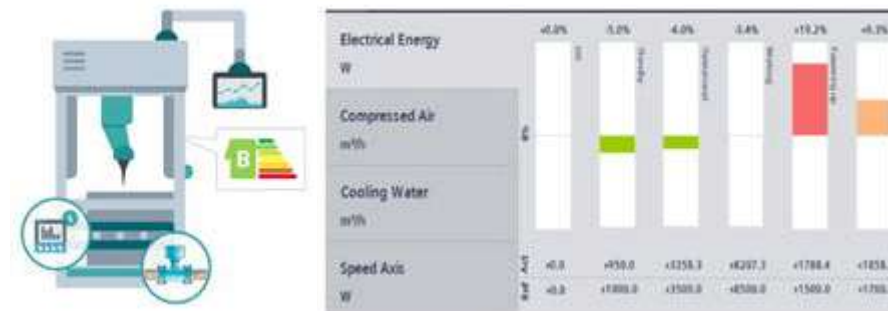

- Medidas integradas
- Perfil de acuerdo a VDMA 34179 (Niveles de desempeño)
- Listo para administración de energía

Medidores

Hasta 10 medidores de cualquier Fuente de energía



SIMATIC CPU

S7-1200/1500 PLC



TIA Portal V18 / STEP 7



SIMATIC HMI

Visualización en panel local



Descripción de la licencia	Artículo No
S7 EE-Monitor for Machines	6AV2108-1CF00-0BHO
S7-1500/1200	6AV2108-1CF00-0BBO

(*) El Precio Lista no incluye IVA vigente
Precios sujetos a cambio sin previo aviso

4. Energy Manager

SIMATIC Energy Manager V7.4 crea transparencia en relación con los flujos y costes de energía, tanto en la infraestructura como en la producción.

Con SIMATIC Energy Manager, el usuario dispone de un sistema de gestión de datos de energía escalable y universal apto para todos los sectores.

Incluye funciones como monitoreo de energía, controlling energético, facturación de costes energéticos, administración de línea base de consumo, el pronóstico y la gestión de medidas de eficiencia energética.

SIMATIC Energy Manager ofrece un sistema de informes exhaustivo y de fácil manejo, así como un panel web dinámico basado en widgets que permite analizar y distribuir los datos captados y procesados.

SIMATIC Energy Manager está disponible en las variantes **Básic** y **PRO**.



(*) El Precio Lista no incluye IVA vigente
Precios sujetos a cambio sin previo aviso

Ventajas:

- Gracias a los indicadores adecuados y a las posibilidades de visualización, es posible diseñar medidas de eficiencia energética que, en caso de aplicarse con éxito, permiten ahorrar costes. Diagramas disponibles: Sankey, Heatmap, Mps, curvas de duración, etc. [Gráfica 1](#)
- La transparencia en el ámbito de los centros de coste aumenta la conciencia de los empleados y sienta las bases para una definición transparente y documentada de los objetivos fijados y de la comprobación de su cumplimiento
- Los procesos tecnológicos y las plantas en producción (p. ej. el análisis relativo al estado de la máquina) se pueden conectar fácilmente y evaluar energéticamente
- La transparencia, combinada con las funcionalidades de pronóstico, aumenta la confianza en la planificación y ofrece nuevas posibilidades de cara al aprovisionamiento de energía
- El controlling energético, con una creación de informes flexible, así como funciones de análisis, le ayuda a asegurar que las instalaciones eficientes mantengan su eficiencia en el futuro
- Análisis energético para procesos de producción de batches o lotes [Gráfica 2 y 3](#)
- Los indicadores representativos se pueden definir libremente (KPI/EnPI), para poder incrementar la eficiencia de las plantas generadoras de energía y los consumidores
- Carácter abierto, ya que con el servidor OPC UA (HA) o la API REST se pueden proporcionar datos a otras aplicaciones
- Widget tipo Mapa para ubicar geográficamente las plantas distribuidas a analizar [Gráfica 4](#)
- Permite cumplir las regulaciones legales sobre monitorización y documentación relativas a emisiones de gases de efecto invernadero (CO2)
- Funcionalidad de reportes extendida de fácil configuración [Gráfica 5 y 6](#)
- Cumplimiento con ISO 50001

Gráfica 1

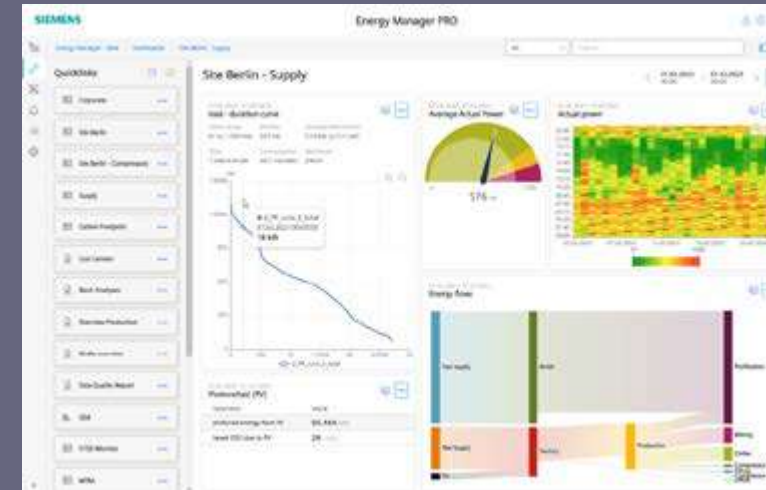

Gráfica 2

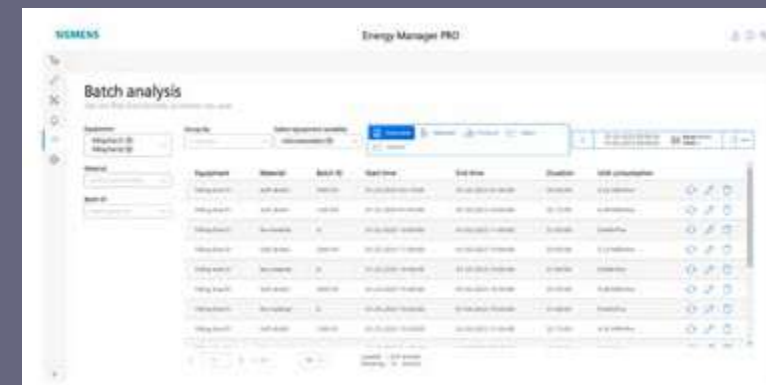

Gráfica 3



Gráfica 4



Gráfica 5

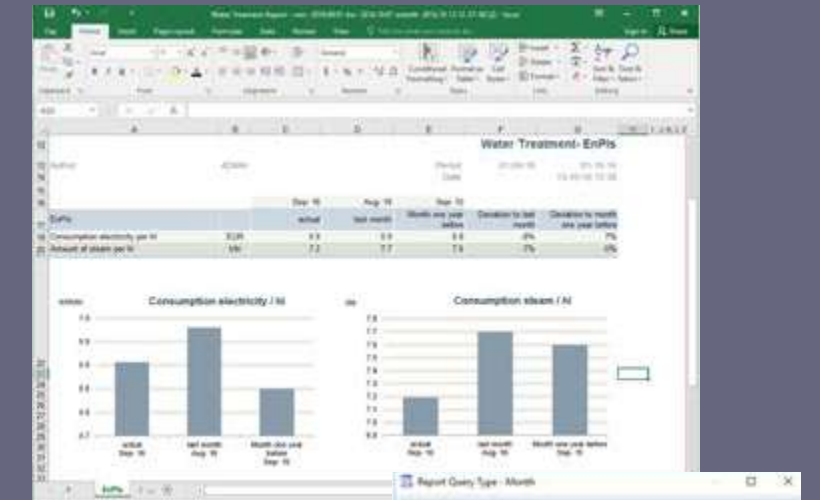

Gráfica 6



(*) El Precio Lista no incluye IVA vigente
Precios sujetos a cambio sin previo aviso

SIMATIC Energy Manager V7.4	MLFB for Download	MLFB
SIMATIC Energy Manager Basic (incl. 50 Tags)	6AV6372-1DF07-4AH0	6AV6372-1DF07-4AX0
SIMATIC Energy Manager PRO (incl.50 Tags)	6AV6372-2DF07-4AH0	6AV6372-2DF07-4AX0
SIMATIC Energy Manager Powerpack Basic -> PRO	6AV6372-2DF07-4AH3	6AV6372-2DF07-4AX3

SIMATIC Energy Manager Tag Packages	MLFB for Download	MLFB
SIMATIC Energy Manager Tag Package 50	6AV6372-2DF07-0CH0	6AV6372-2DF07-0CX0
SIMATIC Energy Manager PRO Tag Package 100	6AV6372-2DF07-0DH0	6AV6372-2DF07-0DX0
SIMATIC Energy Manager PRO Tag Package 250	6AV6372-2DF07-0EH0	6AV6372-2DF07-0EX0
SIMATIC Energy Manager PRO Tag Package 500	6AV6372-2DF07-0FH0	6AV6372-2DF07-0FX0
SIMATIC Energy Manager PRO Tag Package 1000	6AV6372-2DF07-0GH0	6AV6372-2DF07-0GX0
SIMATIC Energy Manager PRO Tag Package 5000	6AV6372-2DF07-0HH0	6AV6372-2DF07-0HX0
SIMATIC Energy Manager PRO Tag Package 30000	6AV6372-2DF07-0JH0	6AV6372-2DF07-0JX0

ISO 50001 certified

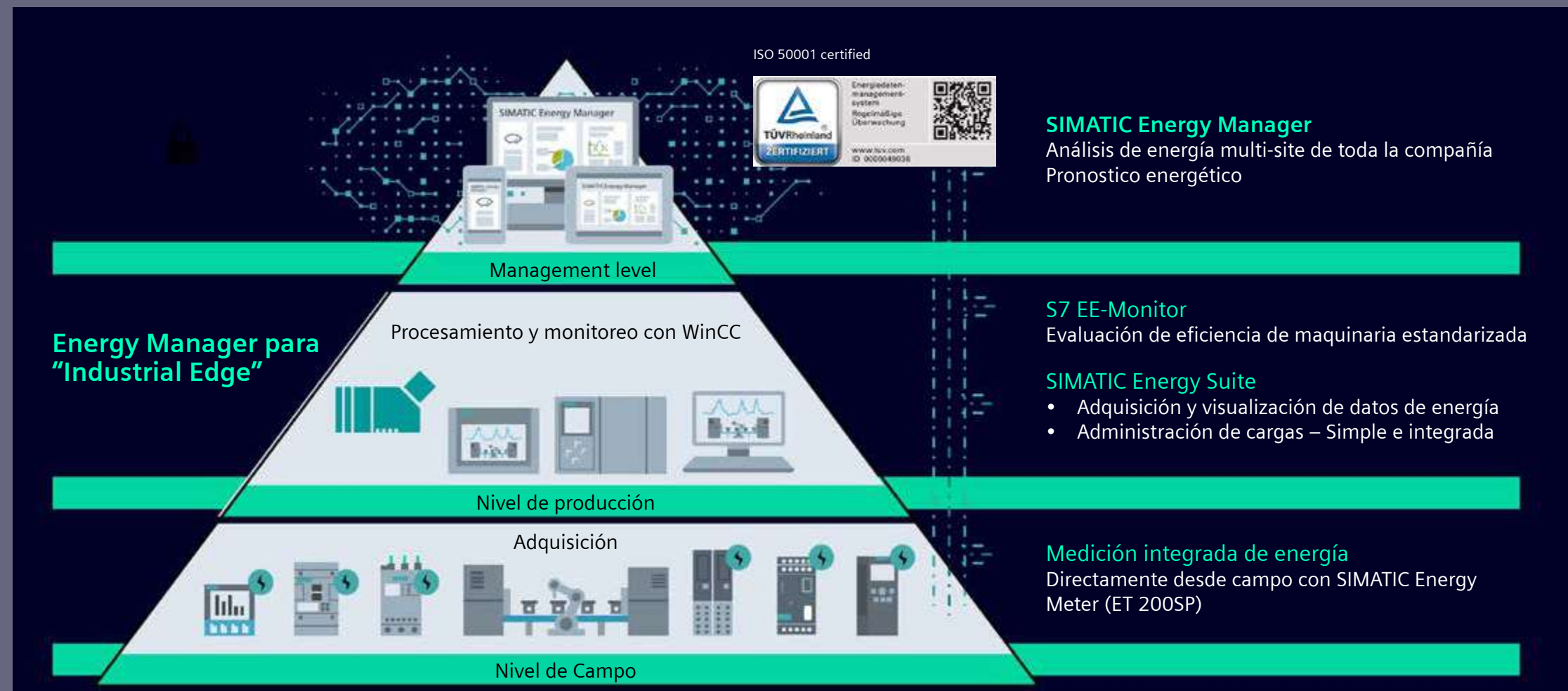

(*) El Precio Lista no incluye IVA vigente
Precios sujetos a cambio sin previo aviso



G.I.D.E (Gestión inteligente del desempeño energético)

Nuestra solución de servicio ofrece acompañamiento integral en todas las etapas de evaluación, tanto previas como posteriores, con el objetivo de establecer la base técnica mínima esencial para garantizar una implementación exitosa de la gestión de energía.

Para mayor información contactar a:



Eduardo Uribe
eduardo.uribe_garcia@siemens.com
Cel: +57 320 902 9622

(*) El Precio Lista no incluye IVA vigente
Precios sujetos a cambio sin previo aviso

► Alcance del GIDE

La transparencia energética es absolutamente esencial



(*) El Precio Lista no incluye IVA vigente
Precios sujetos a cambio sin previo aviso

► Arquitectura

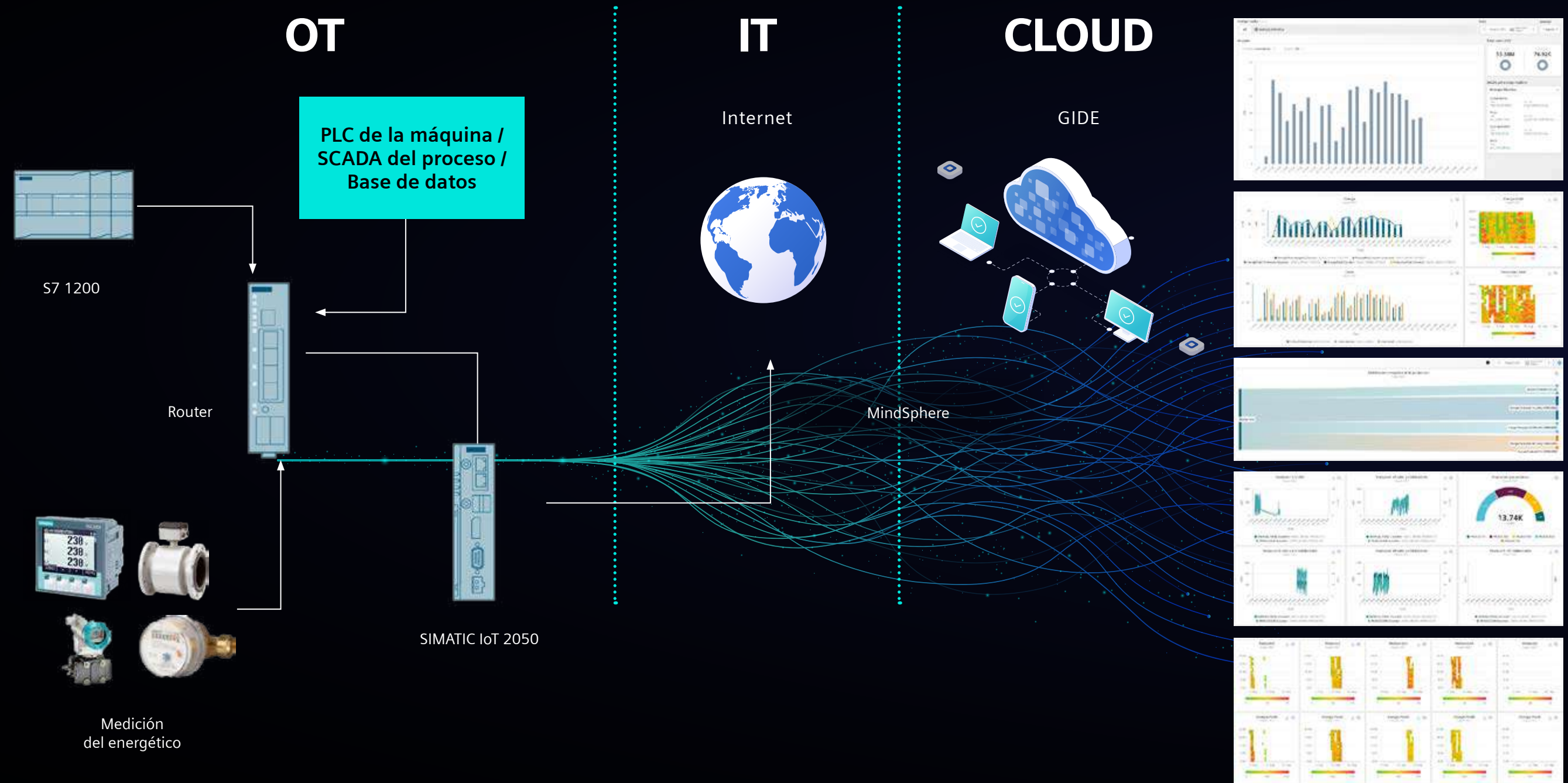

(*) El Precio Lista no incluye IVA vigente
Precios sujetos a cambio sin previo aviso

► Análisis y modelamiento de los datos

Valor generado y capturado

Siempre que se cuente con la información completa del contexto operativo del proceso

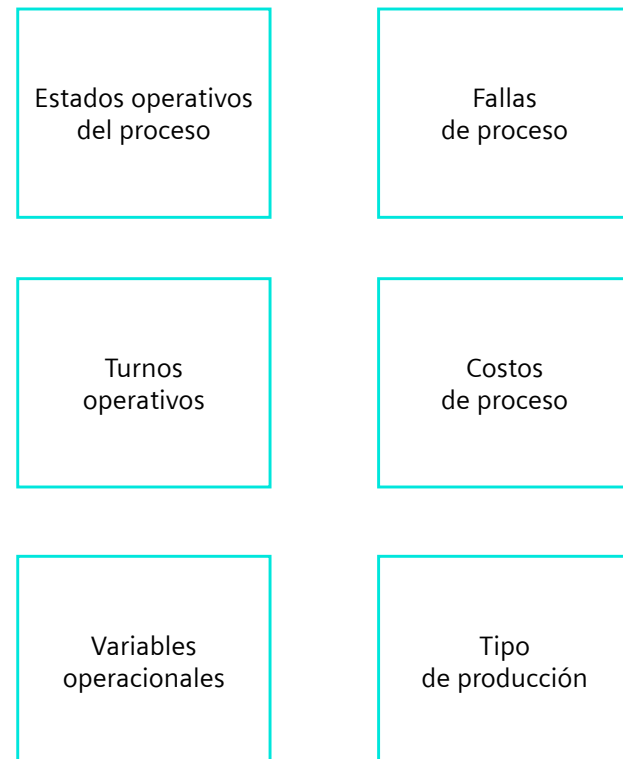

Siemens promete generar el siguiente valor

- 1 Identificación de potenciales de ahorros energéticos
- 2 Análisis comparativo basado en datos de procesos, producción, etc.
- 3 Identificación y análisis de tendencias y patrones
- 4 Recomendaciones y asesoramiento personalizado
- 5 Seguimiento y soporte continuo
- 6 Identificación de los modelos de consumo energético del proceso analizado

Siemens promete capturar el siguiente valor

- 1 Potenciales de ahorro que se pueden lograr en el proceso en términos de dinero
- 2 Detección de oportunidades de optimización de la eficiencia operativa
- 3 Acceso a incentivos y financiamiento de nuevas tecnologías
- 4 Conocimiento y sabiduría del proceso para ajustes en tiempo real

(*) El Precio Lista no incluye IVA vigente
Precios sujetos a cambio sin previo aviso

► Visualizaciones

Analítica que se obtendrá de la herramienta, de forma automática, sin intervención de ningún actor del proceso

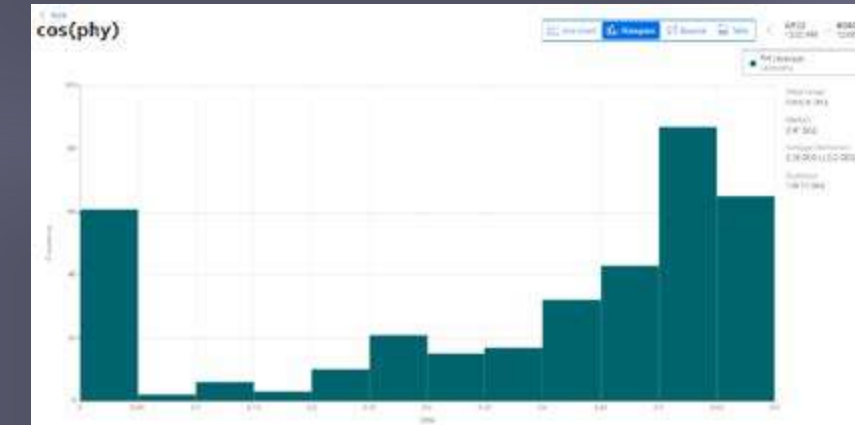
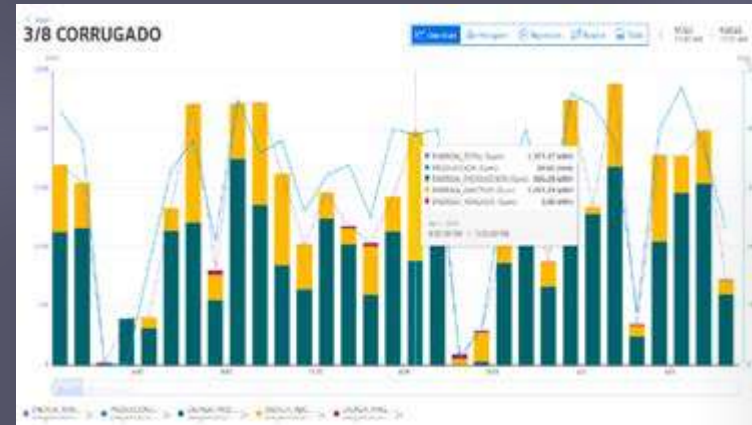
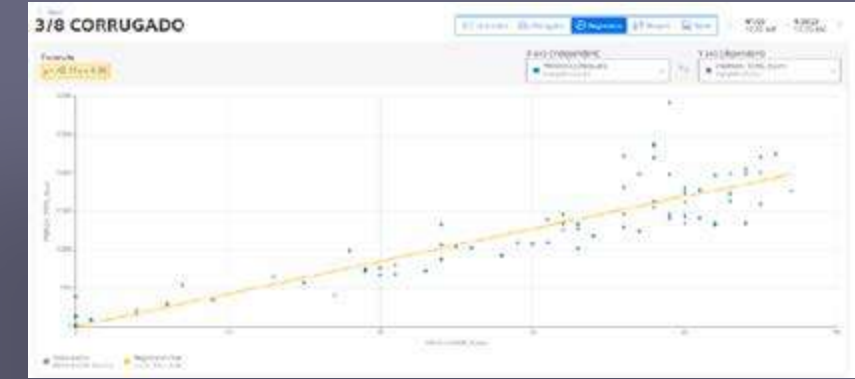

► Algunos de los entregables del servicio G.I.D.E

Definición de modelos y KPIs de desempeño orientados a la optimización de recursos energéticos y económicos, y potenciales de reducción de emisiones.

Levantamiento de línea base y línea meta

- Diagrama energético
- Definición de matriz energética con inclusión de procesos industriales y productivos.
- Consumo de energía
- Demanda energética
- Usos de la energía
- Perfiles de consumo de procesos productivos
- Fuentes energéticas asociadas por proceso
- Consumos asociados
- Relación de equipos (principales) asociados por proceso
- Consumo por equipo

Eficiencia energética por equipos y procesos.

- Análisis de desempeño energético
- Verificación de usos significativos de la energía y posibles desviaciones
- Identificación de oportunidades mejoras y optimizaciones en los consumos.
- Planes de acción de desempeño energético

(*) El Precio Lista no incluye IVA vigente
Precios sujetos a cambio sin previo aviso



Calidad de Energía

Condensadores, Reactores de rechazo,
Compensadores de reactiva y Filtros activos.

Para mayor información contactar a:



Sandra Navarrete Melo
sandra.navarrete@siemens.com
Cel: +57 321 280 1634

(*) El Precio Lista no incluye IVA vigente
Precios sujetos a cambio sin previo aviso

► Condensadores para corrección del factor de potencia

Condensadores Phicap

- Autoregenerativos
- Con dispositivo de protección contra sobrepresión
- Temperatura de operación: -25... + 55 °C
- Sobrevoltajes máximos permitidos:
 - VR + 10% (hasta 8 h diarias)
 - VR + 15% (hasta 30 min diarias)
 - VR + 20% (hasta 5 min diarias)
 - VR + 30% (hasta 1 min diarias)
- Sobrecorriente I_{max}: Hasta 1.5xI_n incluyendo los efectos combinados armónicas, sobretensiones y capacitancias
- Protección mecánica IP20
- Vida útil: 100.000 horas
- Incluye resistencia de descarga
- Corriente de Inserción: Hasta 200xI_n

Para saber la potencia efectiva de los condensadores se debe tener en cuenta lo siguiente:

$$Q_e = Q_n \frac{V_e^2}{V_n^2}$$

Q_e: Potencia efectiva

Q_n: Potencia nominal

V_n: Tensión nominal

V_e: Tensión de instalación

Estos productos no están disponibles en el Industry Mall, para solicitarlos deben consultar con el CAS o con el consultor de ventas.

No. de Depósito	Tipo	Potencia Nominal KVAR (Qn)	Corriente A	Tensión Nominal (Vn)	Tensión sugeridas de instalación (Ve)	Precio de lista USD
Tensión Nominal: 220V-60Hz						
100703860	B32343-C2001-A520	0.5	1.3	220	208	35
100703861	B32343-C2001-A720	0.75	1.9	220	208	37
100703862	B32343-C2011-A020	1	2.7	220	208	39
100703863	B32343-C2011-A520	1.50	4	220	208	44
100693088	B32344-E2021-A520	2.50	6.5	220	208	64
100367552	B32344-E2051-A20G	5	13.1	220	208	83
100367553	B32344-E2071-A520	7.50	19.7	220	208	89
100367554	B32344-E2101-A20G	10	26.3	220	208	98
100367555	B32344-E2121-A520	12.50	32.8	220	208	108
100695125	B32344-E2151-A020	15	39.4	220	208	129
Tensión Nominal: 240V-60Hz						
100703864	B32344-E2051-A040	5	12.1	240	208/220	74
100703865	B32344-E2071-A540	7.5	18	240	208/220	84
100387325	B32344-E2101-A040	10	24.2	240	208/220	93
100719298	B32344-E2121-A540	12.5	30.1	240	208/220	106
100387326	B32344-E2151-A040	15	36.1	240	208/220	115
100719301	B32344-E2201-A40	20	48.1	240	208/220	136
Tensión Nominal: 440V-60Hz						
100367556	B32343-C4051-A40	5	6.6	440	380/400	39
100359318	B32344-E4101-A40G	10	13.1	440	380/400	80
100359319	B32344-E4151-A40G	15	19.7	440	380/400	86
100359320	B32344-E4201-A40G	20	26.3	440	380/400	103
100359321	B32344-E4251-A40G	25	32.8	440	380/400	115
NUEVO 100923219	B32344-E4252-A40G	30	40	440	380/400	129
100703859	B32344-E4302-A040	36	47.4	440	380/400	143



(*) El Precio Lista no incluye IVA vigente
Precios sujetos a cambio sin previo aviso

► Condensadores para corrección del factor de potencia

- Controlador del FP en las tres fases separadas
- Display grafico backlight de 128x64 puntos BR7000
- Display grafico backlight de 2x16 caracteres BR6000
- Registro de parámetros máximos
- Alarmas de supervisión
- BR7000 Permite conexión en serie para logras hasta 30 pasos



Tensión de medición: 30...525V Vac
Tensión de alimentación 110...230 Vac



Tensión de medición: 50...760V-L Vac
Tensión de alimentación 110...230 Vac

No. de Depósito	Tipo	Potencia Nominal KVAR (Qn)	Corriente A	Tensión Nominal (Vn)	Tensión sugeridas de instalación (Ve)	Precio de lista USD
Tensión Nominal: 480V-60Hz						
100703866	B32343-C4012-A580	1.8	2.2	480	420/440/460	39
100699303	B32343-C4022-A080	2.4	2.8	480	420/440/460	39
100367558	B32344-C4051-B080	5	6.1	480	420/440/460	72
100359313	B32344-E4101-A80G	10	12	480	420/440/460	84
100367559	B32344-E4151-A80G	15	18.1	480	420/440/460	89
100359315	B32344-E4162-A780G	20	24.1	480	420/440/460	101
100359322	B32344-E4202-A80G	25	30.1	480	420/440/460	108
100367580	B32344-E4252-A80G	30	36.1	480	420/440/460	133
100697078	B32344-E4302-A080	36	43.3	480	420/440/460	138
Tensión Nominal: 525V-60Hz						
NUEVO 100923220	B32344-E5071-A520G	7,5	8,3	525	460/480	75
100359316	B32344-E5101-A20G	10	11	525	460/480	83
100719302	B32344-E5121-A520G	12.5	13.7	525	460/480	94
100359317	B32344-E5151-A20G	15	16.5	525	460/480	101
100367581	B32344-E5201-A20G	20	21.9	525	460/480	112
100367582	B32344-E5202-A20G	25	27.5	525	460/480	132
100367583	B32344-E5252-A20G	30	33	525	460/480	143
Controladores					Tensión alimentación	
100004224	Controlador de 6 pasos con analizador de red y armónicas, BR6000-R6. B44066-R6006-E230				230 ± 15%	520
100093259	Controlador de 12 pasos con analizador de red y armónicas, BR6000-R12. B44066-R6012-E230				230 ± 15%	643
100238865	Controlador trifásico de 15 pasos con analizador de red y armónicas, BR7000-R15/S485 - interface RS485-MODBUS. REF. B44066-R7415-E230				230 ± 15%	1.360

(*) El Precio Lista no incluye IVA vigente
Precios sujetos a cambio sin previo aviso

Estos productos no están disponibles en el Industry Mall, para solicitarlos deben consultar con el CAS o con el consultor de ventas.

► Reactores de filtro de armónicas antiresonantes

Reactores

- Evitan la resonancia en paralelo y posibles amplificaciones de corrientes armónicas y sobretensión
- Alta capacidad de absorción de armónicas
- Bajo nivel de ruido
- Incluye protector contra sobretensión
- Alta linealidad y bajas pérdidas

Estos productos no están disponibles en el Industry Mall, para solicitarlos deben consultar con el CAS o con el consultor de ventas.

Reactores de filtro de armónicas antiresonantes			Condensador a utilizar	
100702758	B44066-D1405-M209	Reactor para filtro de 5KVAR-3x208V-60Hz-14% para absorción parcial de 3ta armónica.	B32344-E2071-A540	743
● 100702759	B44066-D1410-M209	Reactor para filtro de 10KVAR-3x208V-60Hz-14% para absorción parcial de 3ta armónica.	B32344-E2121-A540	797
● 100703867	B44066-D1415-M209	Reactor para filtro de 15KVAR-3x208V-60Hz-14% para absorción parcial de 3ta armónica.	B32344-E2101-A040 + B32344-E2071-A540	853
● 100703868	B44066-D1420-M209	Reactor para filtro de 20KVAR-3x208V-60Hz-14% para absorción parcial de 3ta armónica.	B32344-E2101-A040 + B32344-E2151-A040	914
● 100703869	B44066-D1425-M209	Reactor para filtro de 25KVAR-3x208V-60Hz-14% para absorción parcial de 3ta armónica.	B32344-E2151-A040 x 2Un	995
● 100703870	B44066-D7005-M221	Reactor para filtro de 5KVAR-3x220V-60Hz-7% para absorción parcial de 5ta armónica.	B32344-E2071-A540	623
● 100703871	B44066-D7010-M221	Reactor para filtro de 10KVAR-3x220V-60Hz-7% para absorción parcial de 5ta armónica.	B32344-E2151-A040	693
● 100703872	B44066-D7015-M221	Reactor para filtro de 15KVAR-3x220V-60Hz-7% para absorción parcial de 5ta armónica.	B32344-E2101-A040 + B32344-E2071-A540	723
● 100703873	B44066-D7020-M221	Reactor para filtro de 20KVAR-3x220V-60Hz-7% para absorción parcial de 5ta armónica.	B32344-E2101-A040 + B32344-E2151-A040	744
● 100703874	B44066-D7025-M221	Reactor para filtro de 25KVAR-3x220V-60Hz-7% para absorción parcial de 5ta armónica.	B32344-E2151-A040 x 2Un	863
● 100388107	B44066-D7025-M441	Reactor para filtro de 25KVAR-3x440V-60Hz-7% para absorción parcial de 5ta armónica.	B32344-E4252-A80G	910
● 100387354	B44066-D7050-M441	Reactor para filtro de 50KVAR-3x440V-60Hz-7% para absorción parcial de 5ta armónica.	B32344-E4162-A780G + B32344-E4302-A080	1152
● 100703875	B44066-D7010-M481	Reactor para filtro de 10KVAR-3x480V-60Hz-7% para absorción parcial de 5ta armónica.	B32344-E5121-A520G 1	824
● 100690602	B44066-D7012-M481	Reactor para filtro de 12,5KVAR-3x480V-60Hz-7% para absorción parcial de 5ta armónica.	B32344-E5151-A20G	839
● 100702760	B44066-D7020-M481	Reactor para filtro de 20KVAR-3x480V-60Hz-7% para absorción parcial de 5ta armónica.	B32344-E5202-A20G	775
100245506	B44066-D7027-M481	Reactor para filtro de 27KVAR-3x480V-60Hz-7% para absorción parcial de 5ta armónica.	B32344-E5252-A20G	912
100098449	B44066-D7054-M481	Reactor para filtro de 54KVAR-3x480V-60Hz-7% para absorción parcial de 5ta armónica.	B32344-E5252-A20G x 2Un	1.223

- Importación bajo pedido



(*) El Precio Lista no incluye IVA vigente
Precios sujetos a cambio sin previo aviso

► Generador estático de reactiva (SVG)

Generador Estático Reactivo (SVG)

- Está diseñado para compensar la necesidad de potencia reactiva rápida, mejorando así el factor de potencia, reduciendo los costos.
- La serie SVG PQvar monitorea la señal de corriente y utiliza topología de inversor de tres niveles que genera la parte reactiva de la corriente medida para compensar dinámicamente a fin de mejorar el factor de potencia.
- Corrección de fp ultrarrápida (<5ms) y Eficiente (fp =1)
- Compensación de potencia reactiva capacitiva y reactiva inductiva.
- Sin ocurrencia de resonancia
- Reduce drásticamente las caídas de tensión debido a cambios de impedancia
- Tamaño 30% más pequeño en comparación con los bancos convencionales
- Balanceo de fases
- Posibilidad de trabajar junto con bancos convencionales y/o filtros activos (accesorios disponibles).

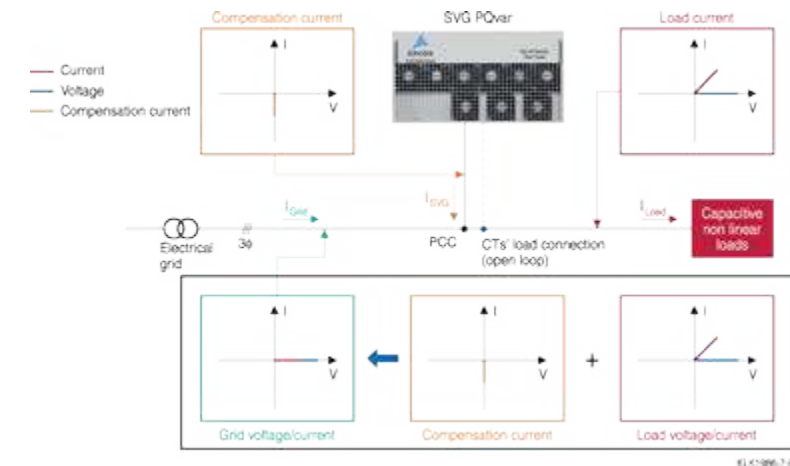
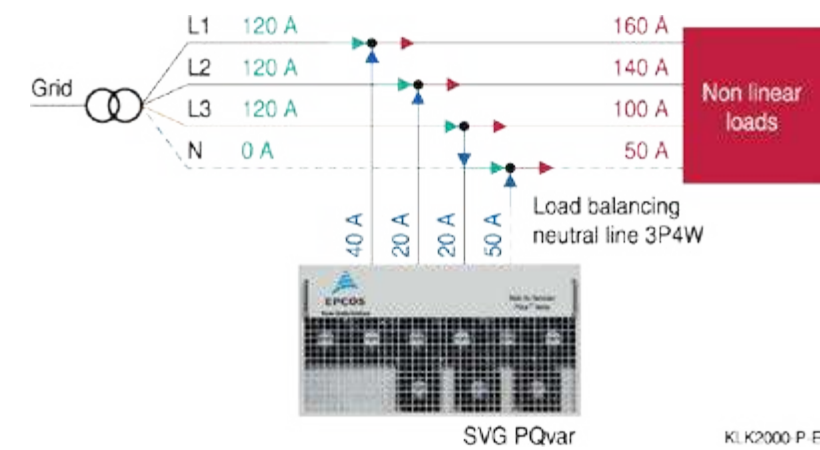
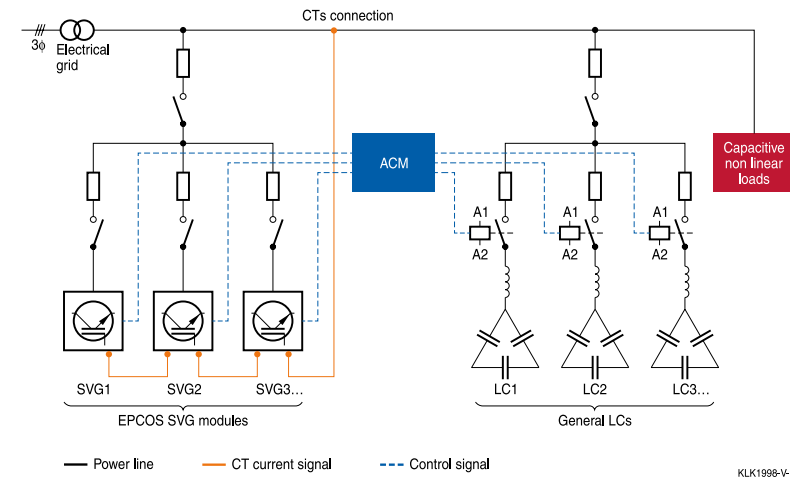

El SVG PQvar Series puede balancear carga entre las 3 fases y el neutro para varios tipos de sistemas de conexión, como el "3 fases, 3 cables" (3P3W) y "3 fases, 4 cables" (3P4W). Por ende, es la solución ideal para aplicaciones con cargas desbalanceadas y que requieran potencia reactiva, como es el caso de la distribución eléctrica en zonas rurales, algunas aplicaciones industriales, etc.

Tipo	Descripción	Precio lista
Generador estático de reactiva (SVG) para montaje en banco de condensadores híbridos		
100726611	B44066-F8030-V200 Módulo SVG 3P4W 30kVAr 220/240V Montaje rack	Bajo pedido
100731983	B44066-F9040-V400 Módulo SVG 3P3W 40kVAr 440/480V Montaje rack	Bajo pedido
100731986	B44066-F6040-V400 Módulo SVG 3P4W 40kVAr 440/480V Montaje rack	Bajo pedido
100703880	B44066-F9988-V230 "Controlador AMC Display 7" para sistemas híbridos con SVG	Bajo pedido
Generador Estático Reactiva (SVG) PQvar 220/240 Vac		
100731989	B44066-F8030-V244 Módulo SVG 3P4W 30kVAr Montaje pared	Bajo pedido
100727905	B44066-F8060-V244 Módulo SVG 3P4W 60kVAr Montaje pared	Bajo pedido
100727906	B44066-F8120-V244 Módulo SVG 3P4W 120kVAr Montaje pared	Bajo pedido
Generador Estático Reactiva (SVG) PQvar 440/480 Vac		
100731990	B44066-F9040-V444 Módulo SVG 3P3W 40kVAr Montaje pared	Bajo pedido
100727908	B44066-F9060-V444 Módulo SVG 3P3W 60kVAr Montaje pared	Bajo pedido
100726632	B44066-F9120-V444 Módulo SVG 3P3W 120kVAr Montaje pared	Bajo pedido
100727909	B44066-F9250-V444 Módulo SVG 3P3W 250kVAr Montaje pared	Bajo pedido

- Capacidades y características diferentes solicitar a su consultor de ventas.
- Importación bajo pedido

(*) El Precio Lista no incluye IVA vigente Precios sujetos a cambio sin previo aviso

Estos productos no están disponibles en el Industry Mall, para solicitarlos deben consultar con el CAS o con el consultor de ventas.

► Filtros Activos PQSine

Filtros Activos PQSine

- Compensación de armónicos hasta el 50th
- Compensación de energía reactiva inductivo y capacitivo ultra rápido.
- Balanceo de carga activa entre las fases y cable neutro
- Compensación de Flicker
- Detección de la resonancia en el sistema
- Compatibilidad electromagnética _ EMC: Cuentan con certificado en la IEC 61000.
- Ruido auditivo - Nuestro equipo trabaja con un nivel < 65db
- Protección de: Sobrecarga, cortocircuito, sobretensión, Sub y sobre tensión y resonancia

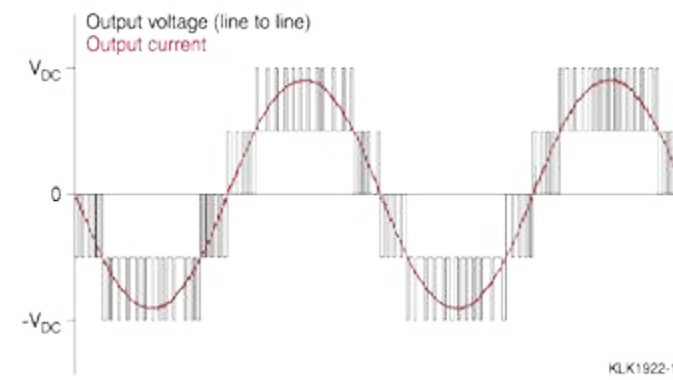
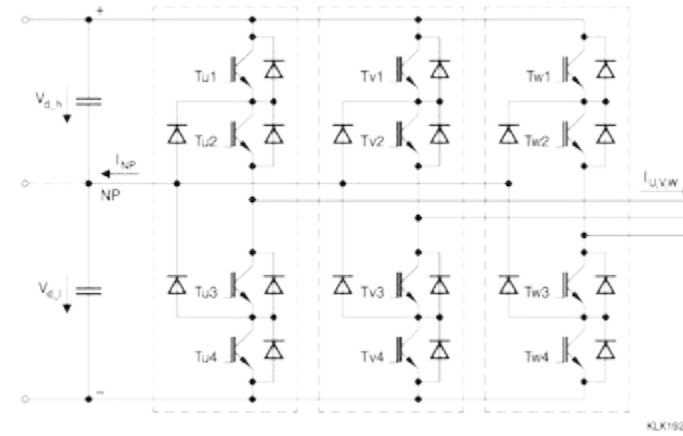

El AHF PQSine S Series opera de acuerdo al circuito de topología tres-niveles Neutral-Point-Clamped (NPC). Como se puede observar en el diagrama, en el caso de una topología de tres- niveles, la configuración del circuito consiste de 12 IGBT (cuatro IGBT semiconductores en cada fase y trayecto de corriente). Los circuitos de tres niveles Neutral-Point-Clamped (NPC) puede producir tres niveles de voltaje en la salida: el voltaje DC positivo, el voltaje cero y el voltaje DC negativo. La topología de dos niveles puede solo conectarse a la salida ya sea al bus positivo o al bus negativo. Está también asegura una calidad mayor y mejores armónicas en la salida del voltaje línea-línea, así reduciendo el requerimiento del filtro de salida y los costos asociados.



- Las principales ventajas de la topología tres-niveles NPC son:
- **Más bajas pérdidas:** Solo la mitad del valor de voltaje requiere ser conmutado, así reduciendo las pérdidas por conmutación en el transistor. Las soluciones de tres niveles se caracterizan por bajas pérdidas de energía y una alta eficiencia.
 - **Menor ripple en salida de corriente:** La topología de tres niveles NPC tiene un bajo ripple en la salida de corriente y la mitad del voltaje transiente de salida gracias a una mayor calidad en el voltaje de salida. Esto mejora el desempeño y reduce los requerimientos internamente del filtro.

Filtros Activos PQSine 208/220 Vac 3P4W

●	100703881	B44066-F4025-S244	Filtro activo 173...263V 25A 3P4W	Montaje Pared	Bajo pedido
●	NUEVO 100703882	B44066-F4050-S244	Filtro activo 173...263V 50A 3P4W	Montaje Pared	Bajo pedido
●	100703885	B44066-F4100-S244	Filtro activo 173...263V 100A 3P4W	Montaje Pared	Bajo pedido

Filtros Activos PQSine 440/480 Vac 3P3W

●	100715798	B44066-F9060-S444	Filtro activo 384...552V 60A 3P3W	Montaje Pared	Bajo pedido
●	NUEVO 100726633	B44066-F9100-S444	Filtro activo 384...552V 100A 3P3W	Montaje Pared	Bajo pedido
●	100715801	B44066-F9200-S415	Filtro activo 384...552V 200A 3P3W	Montaje en piso	Bajo pedido
●	100731991	B44066-F9300-S415	Filtro activo 384...552V 300A 3P3W	Montaje en piso	Bajo pedido

Filtros Activos PQSine 440/480 Vac 3P4W

●	100731992	B44066-F4075-S444	Filtro activo 384...552V 75A 3P4W	Montaje Pared	Bajo pedido
●	NUEVO 100731993	B44066-F4100-S444	Filtro activo 384...552V 100A 3P4W	Montaje Pared	Bajo pedido
●	100731995	B44066-F4200-S405	Filtro activo 384...552V 200A 3P4W	Montaje en piso	Bajo pedido
●	100731997	B44066-F4300-S405	Filtro activo 384...552V 300A 3P4W	Montaje en piso	Bajo pedido

Capacidades y características diferentes solicitar a su consultor de ventas.

- Importación bajo pedido

(*) El Precio Lista no incluye IVA vigente
Precios sujetos a cambio sin previo aviso

Estos productos no están disponibles en el Industry Mall, para solicitarlos deben consultar con el CAS o con el consultor de ventas.

05 OPTIMIZACIÓN

Arrancadores suaves

Los arrancadores suaves SIRIUS son la mejor solución que permiten optimizar los arranques de motor y previenen problemas debido a impactos mecánicos en la máquina o a caídas de tensión en el suministro de línea. Nuestra gama de arrancadores suaves con funciones inteligentes ofrece una alternativa suave para diferentes aplicaciones.



Para mayor información contactar a:



Robert Suarez Holguín
robert.suarez_holguin@siemens.com
Cel: +57 320 275 5261

(*) El Precio Lista no incluye IVA vigente
Precios sujetos a cambio sin previo aviso

► Arrancadores electrónicos suaves SIRIUS 3RW

Portafolio completo

Un arrancador suave para cada aplicación

Eficiencia Energética

Conmutación de arranque suave con tecnología de conmutación híbrida.

Operación inteligente

Funciones inteligentes como: parametrización automática, limpieza de bombas y monitoreo del estado.

Listo para un futuro digital

Soporte de procesos de ingeniería digital con herramientas y datos, así como suministro de datos para visualización local o análisis basado en la nube.

SIRIUS 3RW - Un portafolio sólido y versátil para infinidad de aplicaciones.

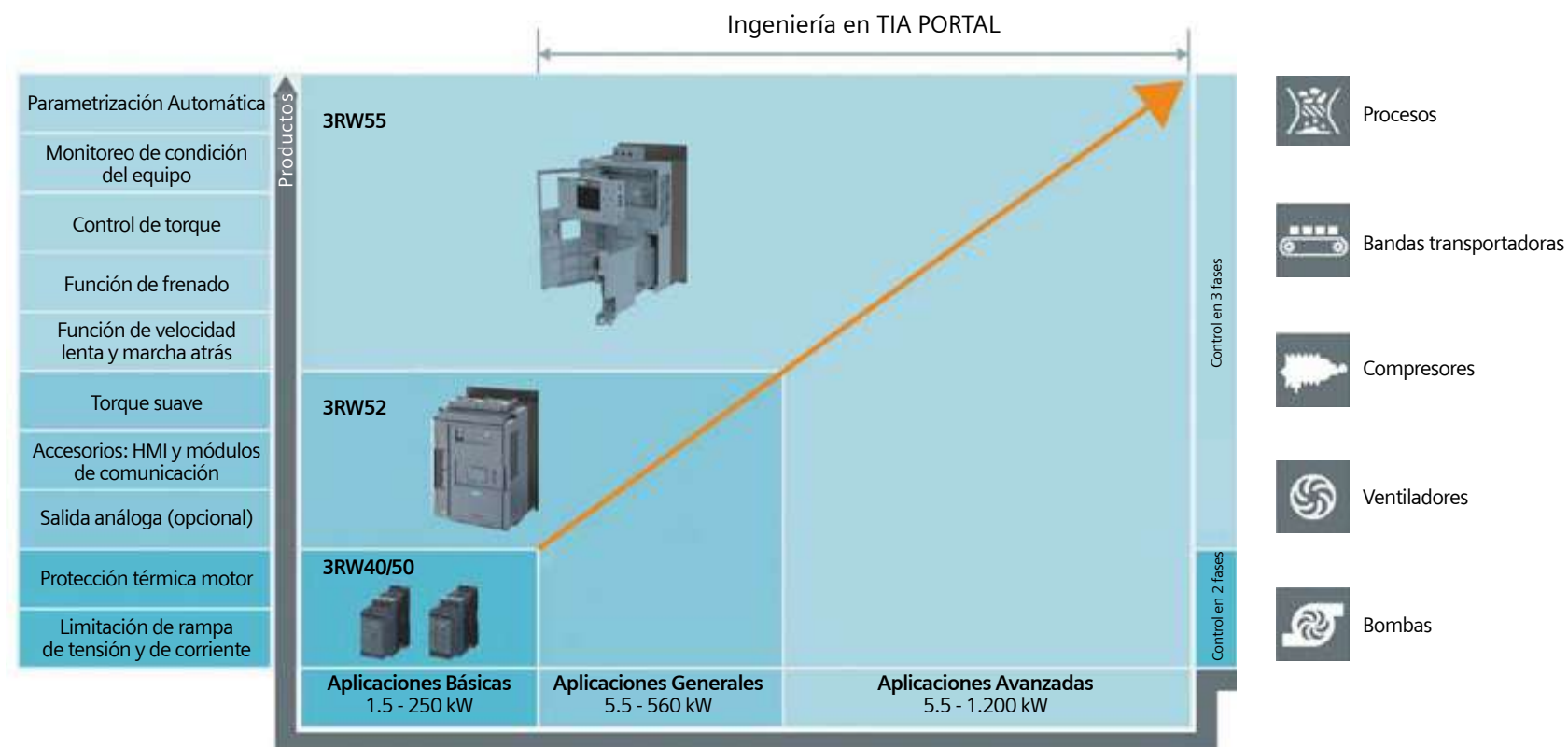

	Aplicaciones básicas SIRIUS 3RW40	Aplicaciones generales SIRIUS 3RW50	Aplicaciones estándar SIRIUS 3RW52	Aplicaciones avanzadas SIRIUS 3RW55
Especificaciones técnicas				
Voltaje de operación	200-480 Vac (-15/10 %)	200-480 Vac (-15/10 %)	200-480 Vac (-15/10 %)	200-480 Vac (-15/10 %)
Frecuencia de operación	50... 60Hz	50... 60Hz	50... 60Hz	50... 60Hz
Temperatura de operación	-25...+60°C	-25...+60°C	-25...+60°C	-25...+60°C
Tensión de control	110...230 Vac/Vdc	110...250 Vac/Vdc	110...250 Vac	110...250 Vac
Rampa de tensión	40... 100%	30... 100%	30... 100%	20... 100%
Potenciometro de ajuste	0... 20s	0... 20s	0... 20s	0... 360s
Control de torque	-	-	-	
Torque de arranque				10... 100%
Límite de torque				20... 200%
Bypass incorporado	Si	Si	Si	Si
Protección integrada del equipo	Si	Si	Si	Si
Frenado DC	-	-	-	Si
Monitoreo de estado y fallas	Si	Si	Si	Si
Entradas y salidas programables	-	-	Si	Si
Entrada de termistor PTC	*	*	*	Si
Control en fases	2	2	3	3
Salida análoga	-	Si	Si	Si
Parametrización automática	-	-	-	Si
Arranques pesados (Clase 30)	-	-	-	Si
Máxima corriente de arranque % de la corriente nominal del motor	700%	700%	700%	700%
Máximo número de arranques por hora	5	5	5	5

(*) El Precio Lista no incluye IVA vigente
Precios sujetos a cambio sin previo aviso

* Para entrada de termistor PTC, favor consultar

▶ Arrancadores electrónicos suaves SIRIUS 3RW40

Para aplicaciones básicas para motores desde 12.5 Amp hasta 106 Amp

Equipos para extender la vida útil del sistema mecánico del accionamiento y reducir las paradas del proceso por mantenimiento. Reduce los picos de corriente en el arranque.



No. de Depósito	Tipo	Tamaño	I nominal ²⁾ motor (A)	Potencia del motor (HP) ¹⁾		Precio de lista USD
				220 V	440 V	
> Tensión de conexión 200 - 480V Voltaje de control 110 - 230 Vac						
100018223	3RW4024-1BB14	S0	12.5	3.0	5.0	447
100018244	3RW4026-1BB14	S0	25	5.0	10	524
100018212	3RW4027-1BB14	S0	32	7.5	15	614
100018241	3RW4028-1BB14	S0	38	10	20	721
100018214	3RW4036-1BB14	S2	45	10	25	918
100018225	3RW4037-1BB14	S2	63	15	30	994
100018246	3RW4038-1BB14	S2	72	20	40	1.279
100018221	3RW4046-1BB14	S3	80	20	40	1.422
100018232	3RW4047-1BB14	S3	106	30	60	1.543

Notas:

- 1) Las potencias indicadas son solamente orientativas. La selección correcta del equipo debe hacerse con la corriente nominal del motor.
- 2) Las Corrientes Nominales Indicadas a 40°C
Para potencias superiores en la línea 3RW40 favor consultar.
Para cargas de alto torque de arranque o de alta inercia, se recomienda sobredimensionar el arrancador en un tamaño superior. Este equipo tiene protección de sobrecarga interna.

(*) El Precio Lista no incluye IVA vigente
Precios sujetos a cambio sin previo aviso

▶ Arrancadores electrónicos suaves SIRIUS 3RW50

Para aplicaciones básicas para motores desde 143A hasta 570A.

Equipos para extender la vida útil del sistema mecánico del accionamiento y reducir las paradas del proceso por mantenimiento. Reduce los picos de corriente en el arranque. Como opcional se puede instalar tarjeta de comunicación (Profinet, Profibus, Modbus TCP, Modbus RTU, Ethernet/IP) y Panel de control (Se parametriza por medio de potenciómetros) Voltaje de control 110 - 250 Vac.



▶ Tensión de conexión 200-480V

No. de Depósito	Tipo	Tamaño	I nominal motor ²⁾ (A)	Potencia del motor (HP) ¹⁾		Precio de lista USD
				220V	440V	
100647547	3RW5055-6AB14	S6	143	30	75	1.680
100655540	3RW5056-6AB14	S6	171	40	75	1.921
100655541	3RW5072-6AB14	S12	210	50	100	2.116
100541065	3RW5073-6AB14	S12	250	60	125	2.323
100655542	3RW5074-6AB14	S12	315	75	150	2.556
100655666	3RW5075-6AB14	S12	370	100	200	2.830
100655667	3RW5076-6AB14	S12	470	125	250	2.998
100655668	3RW5077-6AB14	S12	570	150	300	3.173

- Importación bajo pedido

Notas:

- 1) Las potencias indicadas son solamente orientativas. La selección correcta del equipo debe hacerse con la corriente nominal del motor.
- 2) Las Corrientes Nominales Indicadas a 40°C

(*) El Precio Lista no incluye IVA vigente
Precios sujetos a cambio sin previo aviso

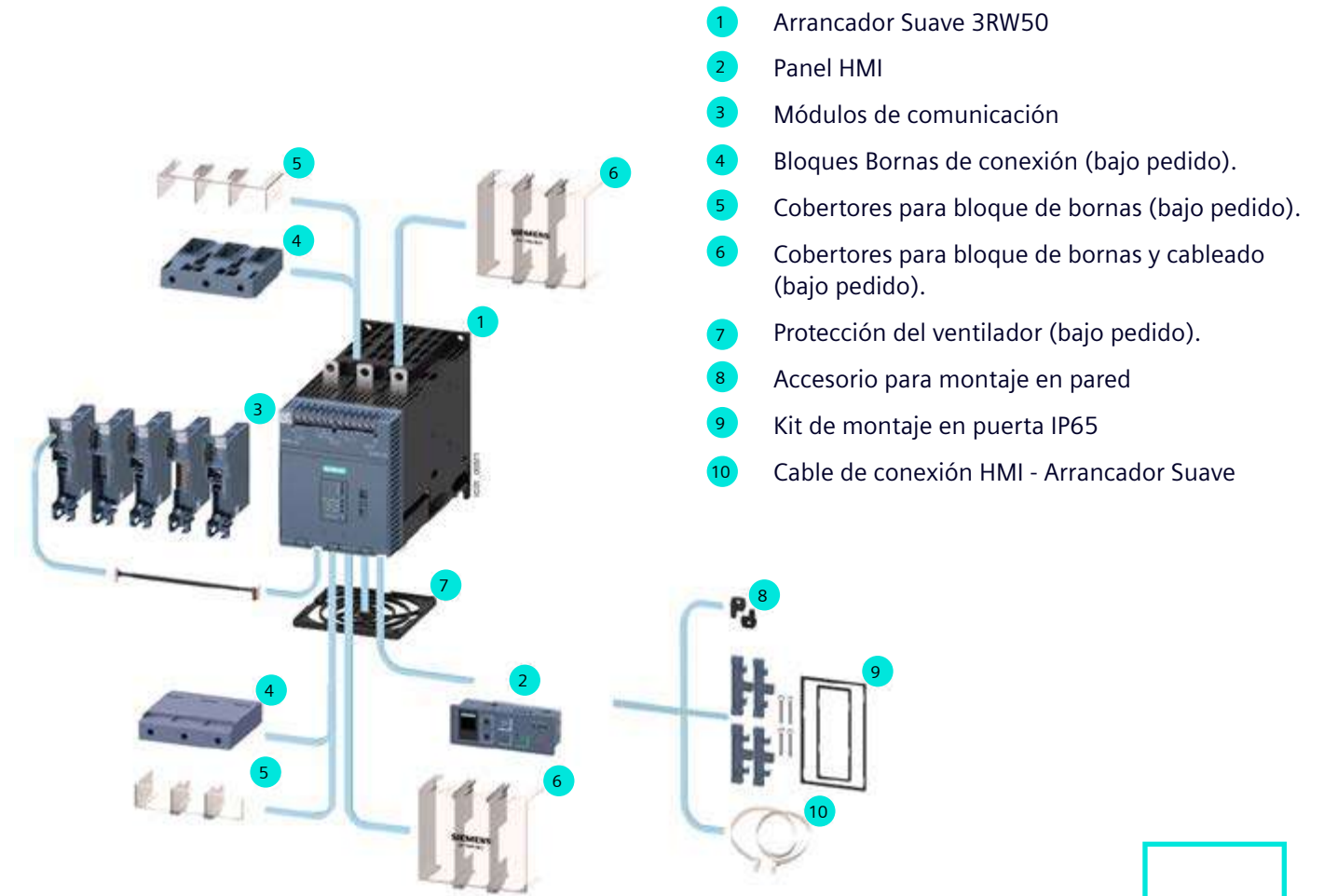

- 1 Arrancador Suave 3RW50
- 2 Panel HMI
- 3 Módulos de comunicación
- 4 Bloques Bornas de conexión (bajo pedido).
- 5 Cobertores para bloque de bornas (bajo pedido).
- 6 Cobertores para bloque de bornas y cableado (bajo pedido).
- 7 Protección del ventilador (bajo pedido).
- 8 Accesorio para montaje en pared
- 9 Kit de montaje en puerta IP65
- 10 Cable de conexión HMI - Arrancador Suave

No. de Depósito	Descripción	Diagrama	Precio de lista USD
▶ Accesorios para 3RW50			
100468929	3RW5980-OHS00	Panel básico para visualización	ver número 2 en la gráfica 111
100468960	3RW5980-OHF00	Panel avanzado para programación	318
100468963	3RW5980-OHD00	Kit montaje en puerta de tablero	ver número 9 en la gráfica 38
100018020	3UF7933-OBA00-0	Cable de conexión panel puerta - arrancador 2,5 m	ver número 10 en la gráfica 49
100468967	3RW5980-OHC60	Cable de conexión panel puerta - arrancador 5 m	55
100433713	3RW5980-OCS00	Módulos de comunicación PROFINET	ver número 3 en la gráfica 313
100468964	3RW5980-OCPO0	Módulos de comunicación PROFIBUS	313
100468965	3RW5980-OCT00	Módulos de comunicación Modbus TCP	313
100489982	3RW5980-OCR00	Módulos de comunicación Modbus RTU	313
100489987	3RW5980-OCE00	Módulo de comunicación Ethernet/IP	313
100696083	3RW5900-OCC00	Cable de conexión para módulo de comunicación de 3RW50 de 0.3 m	49
100479222	3ZY1311-OAA00	Adaptadores para fijación para montaje en pared de aparatos SIRIUS	2

▶ Arrancadores electrónicos suaves SIRIUS 3RW52

Para aplicaciones estándar para motores desde 25 A hasta 570 A.

Equipos para extender la vida útil del sistema mecánico del accionamiento y reducir las paradas del proceso por mantenimiento.
Reduce los picos de corriente en el arranque.
Voltaje de control 110 - 250 Vac.
Como opcional se puede instalar tarjeta de comunicación (Profinet, Profibus, Modbus TCP, Modbus RTU, Ethernet/IP) y Panel de control (Para Visualización de datos de proceso. Se parametriza por medio de potenciómetros)



No. de Depósito	Tipo	I nominal ²⁾ motor (A)	Potencia del motor (HP) ¹⁾		Precio de lista USD
			220 V	440 V	
100468968	3RW5215-1AC14	25	7.5	15	854
100468969	3RW5216-1AC14	32	10	20	955
100468970	3RW5217-1AC14	38	10	20	1.122
100468971	3RW5224-1AC14	47	15	30	1.429
100468972	3RW5225-1AC14	63	20	40	1.515
100468973	3RW5226-1AC14	77	25	50	1.625
100468974	3RW5227-1AC14	93	30	60	1.781
100468975	3RW5234-6AC14	113	30	75	1.951
100468976	3RW5235-6AC14	143	40	100	2.282
100468977	3RW5236-6AC14	171	50	100	2.728
100468978	3RW5243-6AC14	210	60	125	3.019
100468979	3RW5244-6AC14	250	75	150	3.545
100468980	3RW5245-6AC14	315	100	200	4.088
100468981	3RW5246-6AC14	370	125	250	4.916
100468982	3RW5247-6AC14	470	150	350	6.027
100468983	3RW5248-6AC14	570	200	400	6.633

(*) El Precio Lista no incluye IVA vigente
Precios sujetos a cambio sin previo aviso

- 1 Arrancador Suave 3RW52
- 2 Paneles HMI
- 3 Módulos de comunicación
- 4 Tapa Cobertora
- 5 Protección de ventiladores (bajo pedido).
- 6 Cobertores para bloque de bornas (bajo pedido).
- 7 Accesorio para montaje en pared
- 8 Kit de montaje en puerta IP65
- 9 Cable de conexión HMI - Arrancador Suave

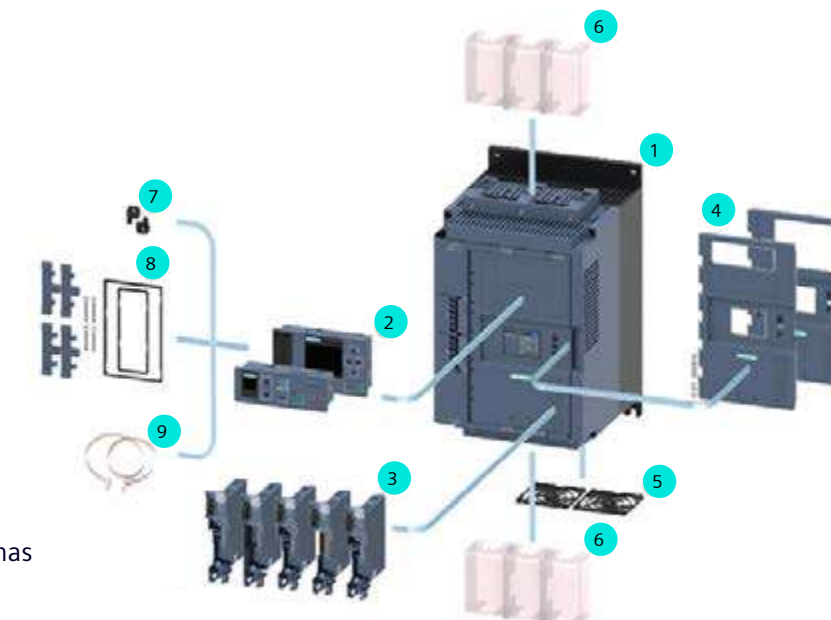

> Accesorios para 3RW52

100468929	3RW5980-OHS00	Panel básico para visualización	ver número 2 en la gráfica	111
100468960	3RW5980-OHF00	Panel avanzado para programación		318
100468961	3RW5950-OGL40	Tapa cobertora arrancador panel básico	ver número 4 en la gráfica	20
100468962	3RW5950-OGL30	Tapa cobertora arrancador panel avanzado		20
100468963	3RW5980-OHD00	Kit montaje en puerta de tablero	ver número 8 en la gráfica	38
100017986	3UF7931-0AA00-0	Cable de conexión interno panel - arrancador 0,1 m	Ver número 9 en la gráfica	15
100017987	3UF7932-0AA00-0	Cable de conexión interno panel - arrancador 0,5 m		22
100018020	3UF7933-0BA00-0	Cable de conexión panel puerta - arrancador 2,5 m		49
100468967	3RW5980-OHC60	Cable de conexión panel puerta - arrancador 5 m		55
100433713	3RW5980-OCS00	Módulos de comunicación PROFINET	ver número 3 en la gráfica	313
100468964	3RW5980-OCP00	Módulos de comunicación PROFIBUS		313
100468965	3RW5980-OCT00	Módulos de comunicación Modbus TCP		313
100489982	3RW5980-OCR00	Módulos de comunicación Modbus RTU		313
100489987	3RW5980-OCE00	Módulo de comunicación Ethernet/IP		313

Notas:

- 1) Las potencias indicadas son solamente orientativas. La selección correcta del equipo debe hacerse con la corriente nominal del motor.
- 2) Las Corrientes Nominales Indicadas a 40°C

► **Accesorios para realizar instalación de módulos de comunicación y paneles de control para arrancadores suaves 3RW50 y 3RW52**

Instalación de panel básico y/o avanzado para montaje en puerta de tablero en arrancadores suaves 3RW50 y 3RW52

Panel básico
100468929 3RW5980-OHS00

Panel avanzado
100468960 3RW5980-OHF00

Cable de conexión panel-puerta 2.5m*
100018020 3UF7933-0BA00-0

Kit de montaje en puerta
100468963 3RW5980-OHD00

*Para otras longitudes de cable, ver accesorios en páginas 207 o 208

Instalación del panel básico y/o avanzado para montaje en el frontal del arrancador suave 3RW52

Panel básico
100468929 3RW5980-OHS00

Panel avanzado
100468960 3RW5980-OHF00

Cable de conexión interno panel - arrancador 0,1 m*
100017986 3UF7931-0AA00-0

*Para otras longitudes de cable, ver accesorios en página 208

Instalación de módulo de comunicación en arrancador suave 3RW50

Módulo de comunicación
3RW5980-OC*00

Cable de comunicación para módulo de com.
100696083 3RW5900-0CC00

Adaptadores de fijación
100479222 3ZY311-0AA00

*Para ver los módulos de comunicación compatibles con el arrancador 3RW50 ver página 207

(*) El Precio Lista no incluye IVA vigente
Precios sujetos a cambio sin previo aviso

▶ Arrancadores electrónicos suaves SIRIUS 3RW55

Para aplicaciones de alto nivel para motores desde 25A hasta 1280A.

Equipos para extender la vida útil del sistema mecánico del accionamiento y reducir las paradas del proceso por mantenimiento.
Reduce los picos de corriente en el arranque.
Voltaje de control 110 - 250 Vac
El arrancador incluye el panel avanzado para configuración y parametrización.



No. de Depósito	Tipo	I nominal ¹⁾ motor (A)	Potencia del motor (HP) ²⁾		Precio de lista USD
			220 V	440 V	
100468984	3RW5515-1HA14	25	7.5	15	1.347
100468985	3RW5516-1HA14	32	10	20	1.532
100468986	3RW5517-1HA14	38	15	25	1.764
100468987	3RW5524-1HA14	47	15	30	1.934
100468988	3RW5525-1HA14	63	20	40	2.017
100468989	3RW5526-1HA14	77	25	50	2.197
100468990	3RW5527-1HA14	93	30	60	2.383
100468991	3RW5534-6HA14	113	40	75	2.776
100468992	3RW5535-6HA14	143	50	100	3.254
100468993	3RW5536-6HA14	171	60	125	3.845
100468994	3RW5543-6HA14	210	75	150	4.404
100468995	3RW5544-6HA14	250	100	200	5.216
100468996	3RW5545-6HA14	315	125	225	6.109
100468997	3RW5546-6HA14	370	150	250	7.147
100468998	3RW5547-6HA14	470	200	300	8.390
100468999	3RW5548-6HA14	570	225	400	9.546
100489983	3RW5552-6HA14	630	200	450	11.264
100486851	3RW5553-6HA14	720	250	500	12.077
100489984	3RW5554-6HA14	840	300	700	13.168
100489985	3RW5556-6HA14	1100	400	850	15.538
100489986	3RW5558-6HA14	1280	450	950	17.419

(*) El Precio Lista no incluye IVA vigente
Precios sujetos a cambio sin previo aviso

- 1 Arrancador Suave 3RW55
- 2 Módulos de comunicación
- 3 Tapa Cobertura
- 4 Protección de ventiladores (bajo pedido).
- 5 Cobertores para bloque de bornas (bajo pedido).
- 6 Accesorio para montaje en pared
- 7 Kit de montaje en puerta IP65
- 8 Cable de conexión HMI - Arrancador Suave

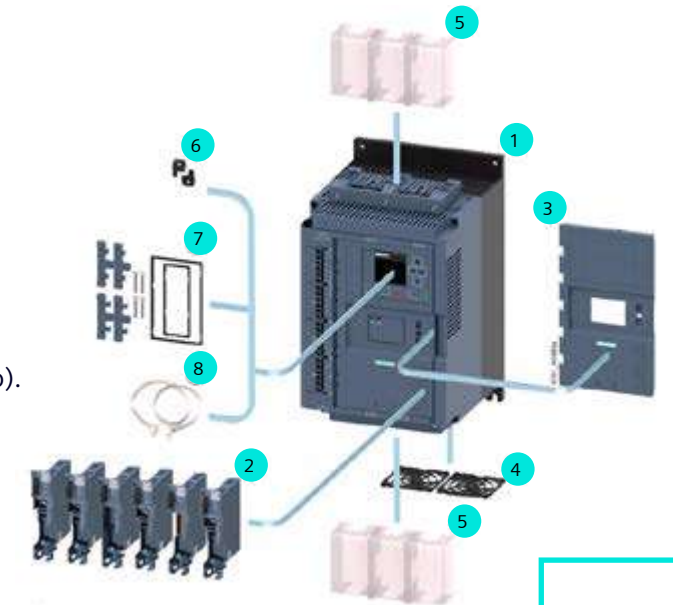

No. de Depósito	Descripción	Diagrama	Precio de lista USD
> Accesorios para 3RW55			
100468963	3RW5980-OHD00	Kit montaje en puerta de tablero	38
100017986	3UF7931-OAA00-0	Cable de conexión interno panel - arrancador 0,1 m	15
100017987	3UF7932-OAA00-0	Cable de conexión interno panel - arrancador 0,5 m	22
100018020	3UF7933-OBA00-0	Cable de conexión panel puerta - arrancador 2,5 m	49
100468967	3RW5980-OHC60	Cable de conexión panel puerta - arrancador 5 m	55
100433713	3RW5980-OCS00	Módulos de comunicación PROFINET	313
100488647	3RW5950-OCH00	Módulos de comunicación PROFINET 2 PUERTOS	397
100468964	3RW5980-OCPO0	Módulos de comunicación PROFIBUS	313
100468965	3RW5980-OCT00	Módulos de comunicación Modbus TCP	313
100489982	3RW5980-OCR00	Módulos de comunicación Modbus RTU	313
100489987	3RW5980-OCE00	Módulo de comunicación Ethernet/IP	313
100468966	3RW5950-OGL20	Tapa cobertura arrancador	25
• 100732643	3ZS1320-6CE14-0YB5	Software de programación para Arrancadores Suaves 3RW50/52/55. Softstarter ES V18. Producto descargable via correo electrónico	1.060
• 100922266	3ZS1320-6CE15-0YB5	Software de programación para Arrancadores Suaves 3RW50/52/55. Softstarter ES V19. Producto descargable via correo electrónico	1.060

• Importación bajo pedido

Notas:

- 1) Las Corrientes Nominales Indicadas a 40°C
- 2) Las potencias indicadas son solamente orientativas.
La selección correcta del equipo debe hacerse con la corriente nominal del motor.

06

ROBUSTEZ



Variadores de velocidad

El portafolio de variadores de frecuencia, servomotores y accesorios para casi todas las industrias, aplicaciones, permitiendo el uso eficiente de energía junto con interfaces y módulos de comunicación haciéndolos aptos para la digitalización. **SINAMICS: ¡simple y robusto!**



Brochure Sinamics

Para mayor información contactar a:



Variadores baja tensión
Jhorman Garavito
 jhorman.garavito_ramirez@siemens.com
 Cel: 3142168148



Marcelo Leon
 leoncio.leon@siemens.com
 Cel: 314 413 0513

(*) El Precio Lista no incluye IVA vigente
 Precios sujetos a cambio sin previo aviso

► Variadores electrónicos de velocidad SINAMICS V20

Nueva serie de variadores de frecuencia Sinamics V20 eficiencia en costos, confiable y de fácil uso para aplicaciones básicas.

El variador Sinamics V20 cuenta con control V/F, V/F programable, V2/f, FCC, chopper de freno incorporado para variadores mayores a 10HP, para potencias menores disponible el chopper de frenado externo, funciones de seguridad, ahorro de energía integrada, memory card opcional, comunicación USS/ MODBUS RTU

Características Técnicas

Tensión de alimentación:	2AC 200-240 V +/- 10% 3AC 380-480 V -15 % ...+ 10 %
Frecuencia de Salida:	0-599 Hz, resolución 0.01 Hz
Tipo de protección:	IP20
Temperatura de operación máxima:	0 a 40 °C y de 40 a 60°C con derrateo
Factor de Sobrecarga:	150% durante 60 seg. en ciclos de 300 seg.
Modo de control	V/F, V2/f, FCC, V/F programable, V/F ECO
Entradas digitales:	4
Salidas digitales:	2
Entradas análogas:	2 se pueden usar como entradas digitales
Salidas análogas:	1

(*) El Precio Lista no incluye IVA vigente
Precios sujetos a cambio sin previo aviso

Tamaño reducido

- Compacto y alta densidad de potencia
- Instalación mecánica rápida y sencilla

Fácil de Usar

- Puesta en marcha simple y optimizada.
- Macros de conexión y aplicaciones.
- Guarda los parámetros en el proceso de programación.
- Panel incorporado en el equipo.
- Almacenamiento simple y clonación de parámetros.

Funciones Destacables

- Funciones de energía ECO, Hibernación.
- Protocolo de comunicación incorporado USS/Modbus RTU.
- Smart Access - Módulo Web Server para la puesta en servicio y operación de forma inalámbrica (WIFI)
- Aplicación SINAMICS SELECTOR disponible gratis en GooglePlay y AppStore

Beneficios adicionales

- Garantía de 2 años
- Hotline Técnica 601 915 7923
- Centro de reparaciones + 57 601 915 7900
- Garantías +57 601 915 7923
- Entrenamientos - Sitrain



Sinamics V20



Entrenamientos / Sitrain

► Variadores electrónicos de velocidad SINAMICS V20

Para motores trifásicos de corriente alterna.
Nueva familia de variadores de frecuencia Siemens.
El equipo ideal para mayor cantidad de aplicaciones.

2 AÑOS DE GARANTÍA

No. de Depósito	Referencia	Tamaño	Pot. del motor (HP) ¹⁾	Corriente de Entrada (A)	Corriente de Salida Máxima (A)	Precio de lista USD
► Equipos para tensión de conexión 2AC 220V						
100365754	6SL3210-5BB11-2UV1	FSAA	1/6	2.3	0.9	216
100365755	6SL3210-5BB12-5UV1	FSAA	1/3	4.5	1.7	230
100365756	6SL3210-5BB13-7UV1	FSAA	1/2	6.2	2.3	247
100371062	6SL3210-5BB17-5UV1	FSAB	1	10	4.2	288
100465571	6SL3210-5BB21-5UV1	FSAC	2	19.7	7.8	369
100647301	6SL3210-5BB22-2UV1	FSAD	3	27.2	11	446
100647302	6SL3210-5BB23-0UV1	FSAD	4	32	13.6	518
► Equipos para tensión de conexión 3AC 440V						
100254280	6SL3210-5BE17-5UV0	FSA	1	2,6	2.2	452
100254282	6SL3210-5BE21-5UV0	FSA	2	5	4.1	540
100254283	6SL3210-5BE22-2UV0	FSA	3	6,4	5.2	624
100254284	6SL3210-5BE23-0UV0	FSB	4	8,6	7.3	712
100254285	6SL3210-5BE24-0UV0	FSB	5	11,3	8.5	795
100254286	6SL3210-5BE25-5UV0	FSC	7,5	15,2	11.7	978
100254287	6SL3210-5BE27-5UV0	FSD	10	20,7	16.5	1.233
100254288	6SL3210-5BE31-1UV0	FSD	15	30,4	23	1.587
100254289	6SL3210-5BE31-5UV0	FSD	20	38,1	31	1.930
100330088	6SL3210-5BE31-8UV0	FSE	30	49.3	42.5	2.299
100330340	6SL3210-5BE32-2UV0	FSE	40	61	56	2.637

Notas:

- 1) Las potencias indicadas son solamente orientativas. La selección correcta del equipo debe hacerse con la corriente nominal y las condiciones de carga del motor.
- 2) Verificar dimensionamiento por corriente cuando la carga tenga ciclos continuos de sobrecarga. Por favor remitirse al catálogo ó a la hotline técnica para cualquier inquietud.

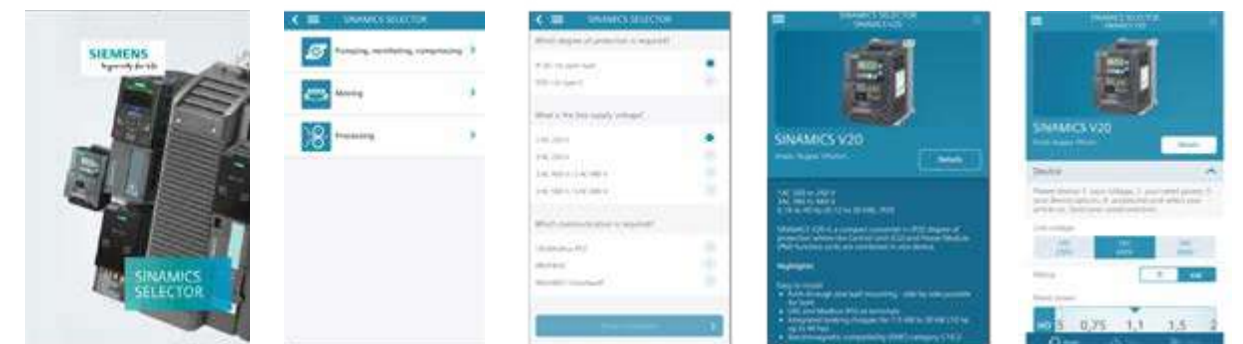

(*) El Precio Lista no incluye IVA vigente
Precios sujetos a cambio sin previo aviso

► Variadores electrónicos de velocidad SINAMICS V20

Para motores trifásicos de corriente alterna.
Nueva Familia de variadores de frecuencia Siemens.
El equipo ideal para mayor cantidad de aplicaciones.



No. de Depósito	Referencia	Descripción
> Accesorios		
100365759	6SL3255-0VA00-2AA1	Interfase para panel puerta en tablero
100365870	6SL3255-0VA00-4BA1	Panel externo para puerta en tablero
100365758	6SL3255-0VE00-0UA1	Accesorios para copiar los parámetros a la Memory Card
100274034	6SL3054-4AG00-2AA0	Memory Card SD-CARD 512 MB
100259962	6SL3201-2AD20-8VA0	Módulo de frenado para potencias menores a 10HP
100387297	6SL3255-0VA00-5AA0	Módulo WIFI para Sinamics V20 (Smart Access)
100407894	6SL3256-0VE00-6AA0	Módulo de extensión I/O para variadores a 440V

Precio de lista USD
25
42
117
103
180
222
81



Configurador V20



Video smart access V20

Notas:

- 1) Las potencias indicadas son solamente orientativas. La selección correcta del equipo debe hacerse con la corriente nominal y las condiciones de carga del motor.
- 2) Verificar dimensionamiento por corriente cuando la carga tenga ciclos continuos de sobrecarga. Por favor remitirse al catálogo ó a la hotline técnica para cualquier inquietud.

(*) El Precio Lista no incluye IVA vigente
Precios sujetos a cambio sin previo aviso

► Variadores electrónicos de velocidad SINAMICS G120C

Variadores de frecuencia Sinamics G120C especialmente compacto para la mayor parte de las aplicaciones industriales de velocidad variable.

El variador Sinamics G120C cuenta con control V/F y control vectorial sin encoder, chopper de freno incorporado, función de seguridad, ahorro de energía integrada, memory card opcional, comunicación PROFIBUS DP, PROFINET - Ethernet/IP, USS/MODBUS RTU y CANopen.

Características Técnicas

Tensión de alimentación:	3AC 380-480 V +10 % -20 %
Frecuencia de Salida:	En control V/F: 0-650 Hz, En control vectorial: 0-240Hz, resolución 0.01 Hz,
Tipo de protección:	IP20
Temperatura de operación máxima:	0 a 40 °C y de 40 a 60°C con derrateo
Factor de Sobrecarga:	150% durante 57 seg en ciclos de 300 seg.
Modo de control	V/F, V/F ECO, Control vectorial de velocidad sin encoder
Entradas digitales:	6
Salidas digitales:	2
Entradas análogas:	1 de -10-10 VDC ó de 0-20mA
Salidas análogas:	1 de 0-10 VDC

(*) El Precio Lista no incluye IVA vigente
Precios sujetos a cambio sin previo aviso

Tamaño reducido

- Compacto y alta densidad de potencia
- Instalación mecánica rápida y sencilla
- Montaje lado a lado sin reducción de potencia

Fácil de Usar

- Puesta en marcha simple y optimizada.
- Macros de configuración
- Puerto USB incorporado.
- Simple almacenamiento y clonación de parámetros.
- Terminales de control extraíbles.

Funciones Destacables

- Funciones de energía: ECO e Hibernación
- Protocolo de comunicación incorporado PROFIBUS DP, PROFINET - Ethernet/IP, USS/MODBUS RTU y CANopen.
- Función de seguridad (STO), SIL2

Beneficios adicionales:

- Garantía de 1 año
- Hotline Técnica 601 915 7923
- Centro de reparaciones + 57 601 915 7900
- Garantías +57 601 915 7923
- Entrenamientos - Sitrain



Sinamics G120C



Entrenamientos / Sitrain



► Variadores electrónicos de velocidad SINAMICS G120C

Para motores trifásicos de corriente alterna. Nueva familia de variadores de frecuencia Siemens. El equipo ideal para mayor cantidad de aplicaciones.



EQUIPOS SINAMICS G120C CON COMUNICACIÓN Y PANEL BOP INTEGRADO

Código y Referencia del Paquete Variador + Panel Básico - PROFIBUS	Código y Referencia del Paquete Variador + Panel Básico - PROFINET	Tamaño	Pot. del motor (HP) ¹⁾	Corriente de Entrada (A)	Corriente de Salida Máxima (A) ²⁾	Precio de lista USD
► Equipos Sinamics G120C con comunicación y Panel BOP Integrado						
100371307 / 6SL3210-1KE12-3UP2-Z0	100371312 / 6SL3210-1KE12-3UF1-Z0	FSAA	1	2,9	2.2	833
100371309 / 6SL3210-1KE14-3UP2-Z0	100371313 / 6SL3210-1KE14-3UF1-Z0	FSAA	2	5,5	4.1	919
100371311 / 6SL3210-1KE15-8UP2-Z0	100371314 / 6SL3210-1KE15-8UF1-Z0	FSAA	3	7,4	5.6	1.002
100236270 / 6SL3210-1KE17-5UP1-Z0	100325261 / 6SL3210-1KE17-5UF1-Z0	FSA	4	9,5	7.3	1.154
100236271 / 6SL3210-1KE18-8UP1-Z0	100325262 / 6SL3210-1KE18-8UF1-Z0	FSA	5	11,4	8.8	1.282
100236272 / 6SL3210-1KE21-3UP1-Z0	100325263 / 6SL3210-1KE21-3UF1-Z0	FSB	7.5	16,5	12.5	1.426
100236273 / 6SL3210-1KE21-7UP1-Z0	100325264 / 6SL3210-1KE21-7UF1-Z0	FSB	10	21,5	16.5	1.739
100236274 / 6SL3210-1KE22-6UP1-Z0	100325265 / 6SL3210-1KE22-6UF1-Z0	FSC	15	33	25.0	2.229
100236275 / 6SL3210-1KE23-2UP1-Z0	100325266 / 6SL3210-1KE23-2UF1-Z0	FSC	20	40,6	31.0	2.863
100236276 / 6SL3210-1KE23-8UP1-Z0	100325267 / 6SL3210-1KE23-8UF1-Z0	FSC	25	47	37.0	3.453
	100406230 / 6SL3210-1KE26-0UF1-Z0	FSD	30	53	58	4.948
	100406231 / 6SL3210-1KE27-0UF1-Z0	FSD	40	64	68	5.942
	100406232 / 6SL3210-1KE28-4UF1-Z0	FSD	50	76	82.5	7.185
	100406233 / 6SL3210-1KE31-1UF1-Z0	FSE	60	96	103	8.262
	100406234 / 6SL3210-1KE31-4UF1-Z0	FSF	75	134	136	9.918
	100406235 / 6SL3210-1KE31-7UF1-Z0	FSF	100	156	164	11.574
	100406236 / 6SL3210-1KE32-1UF1-Z0	FSF	125	187	201	13.308
	100406237 / 6SL3210-1KE32-4UF1-Z0	FSF	150	221	237	14.797

Notas:

- 1) Las potencias indicadas son solamente orientativas. La selección correcta del equipo debe hacerse con la corriente nominal y las condiciones de carga del motor.
- 2) Verificar dimensionamiento por corriente cuando la carga tenga ciclos continuos de sobrecarga. Por favor remitirse al catálogo ó a la hotline técnica para cualquier inquietud.

(*) El Precio Lista no incluye IVA vigente
Precios sujetos a cambio sin previo aviso

► Variadores electrónicos de velocidad SINAMICS G120C

Para motores trifásicos de corriente alterna. Nueva familia de variadores de frecuencia Siemens. El equipo ideal para mayor cantidad de aplicaciones.

EQUIPOS SINAMICS G120C CON COMUNICACIÓN INTEGRADA SIN PANEL DE OPERACIÓN

Código y referencia del variador PROFIBUS	Código y referencia del variador PROFINET	Tamaño	Pot. del motor (HP) ¹⁾	Corriente de Entrada (A)	Corriente de Salida Máxima (A) ²⁾	Precio de lista USD
100364020 / 6SL3210-1KE12-3UP2	100364030 / 6SL3210-1KE12-3UF2	FSAA	1	2,9	2.2	770
100364022 / 6SL3210-1KE14-3UP2	100364032 / 6SL3210-1KE14-3UF2	FSAA	2	5,5	4.1	856
100364023 / 6SL3210-1KE15-8UP2	100364033 / 6SL3210-1KE15-8UF2	FSAA	3	7,4	5.6	939
100241883 / 6SL3210-1KE17-5UP1	100241038 / 6SL3210-1KE17-5UF1	FSA	4	9,5	7.3	1.091
100242790 / 6SL3210-1KE18-8UP1	100241241 / 6SL3210-1KE18-8UF1	FSA	5	11,4	8.8	1.219
100242791 / 6SL3210-1KE21-3UP1	100241039 / 6SL3210-1KE21-3UF1	FSB	7.5	16,5	12.5	1.363
100242792 / 6SL3210-1KE21-7UP1	100241080 / 6SL3210-1KE21-7UF1	FSB	10	21,5	16.5	1.676
100242793 / 6SL3210-1KE22-6UP1	100241081 / 6SL3210-1KE22-6UF1	FSC	15	33	25.0	2.166
100242794 / 6SL3210-1KE23-2UP1	100241082 / 6SL3210-1KE23-2UF1	FSC	20	40,6	31.0	2.800
100242795 / 6SL3210-1KE23-8UP1	100241083 / 6SL3210-1KE23-8UF1	FSC	25	47	37.0	3.390
	100405781 / 6SL3210-1KE26-0UF1	FSD	30	53	58	4.885
	100405782 / 6SL3210-1KE27-0UF1	FSD	40	64	68	5.879
	100405783 / 6SL3210-1KE28-4UF1	FSD	50	76	82.5	7.122
	100405784 / 6SL3210-1KE31-1UF1	FSE	60	96	103	8.199
	100399290 / 6SL3210-1KE31-4UF1	FSF	75	134	136	9.855
	100405785 / 6SL3210-1KE31-7UF1	FSF	100	156	164	11.511
	100405786 / 6SL3210-1KE32-1UF1	FSF	125	187	201	13.245
	100405787 / 6SL3210-1KE32-4UF1	FSF	150	221	237	14.734
> Panel operador básico (BOP-2) Sinamics G120						
100070599	6SL3255-0AA00-4CA1					63,00
> Panel operador inteligente (IOP) Sinamics G120						
100398818	6SL3255-0AA00-4JA2					258,00
> Kit montaje en puerta de tablero						
100023451	6SL3256-0AP00-0JAO					53,00

Notas:

- 1) Las potencias indicadas son solamente orientativas. La selección correcta del equipo debe hacerse con la corriente nominal y las condiciones de carga del motor.
- 2) Verificar dimensionamiento por corriente cuando la carga tenga ciclos continuos de sobrecarga. Por favor remitirse al catálogo ó a la hotline técnica para cualquier inquietud.

(*) El Precio Lista no incluye IVA vigente
Precios sujetos a cambio sin previo aviso

► Variadores electrónicos de velocidad SINAMICS G120X

Los convertidores SINAMICS G120X fueron desarrollados para optimizar las operaciones de bombeo y ventilación en la industria del agua.

Estos convertidores se caracterizan por su robustez, fiabilidad y simplicidad. Para las empresas de servicios públicos, esto significa que estos dispositivos representan la solución perfecta para controlar sus sistemas de agua y aguas residuales, al igual que para aplicaciones de tipo HVAC, dirigida a la automatización de edificios.

El variador Sinamics G120X cuenta con diferentes modos de control como V/F lineal, parabólico y programable, control por flujo de corriente y sensorless vector; así como múltiples funciones de arranque, operación y stand-by que pueden ser seleccionadas por el usuario / aplicación de acuerdo a su necesidad. Posee reactor en el bus DC, función de seguridad, ahorro de energía integrada, Panel IOP-2 intuitivo, comunicación USS-Modbus RTU-BACnet MS/TP, PROFIBUS DP, PROFINET - Ethernet/IP.

Características Técnicas

Tensión de alimentación:	3AC 200-240 V +10 % -20 % // 3AC 380-480 V +10 % -20 %
Frecuencia de Salida:	En control V/F: 0-550 Hz,
Control Vector:	0-240Hz, resolución 0.01 Hz,
Tipo de protección:	IP20
Temperatura de operación máxima:	-20 a 45 °C y de 45 a 60°C con derrateo
Factor de Sobrecarga:	110% durante 60 seg en ciclos de 300 seg.
Modo de control:	V/F, V2/F, V/F ECO, control por flujo de corriente y sensorless vector
Entradas digitales:	6
Salidas digitales:	2
Entradas análogas:	2 de -10-10 VDC ó de 0-20mA
Salidas análogas:	1 de -10-10 VDC ó de 0-20mA

(*) El Precio Lista no incluye IVA vigente
Precios sujetos a cambio sin previo aviso

Extremadamente sencillo

- Convertidores de funcionamiento homogéneo desde 0.75 kW / 1 hp hasta 630 kW / 700 hp
- Integración simple en tu aplicación existente
- Mantenimiento simple, realizando un backup a una tarjeta SD y un cambio de ventilador sencillo.
- Puesta en marcha simple usando el módulo Wi-Fi Smart Access o el panel de operador avanzado, IOP-2
- Configuración simple de aplicaciones de agua y aguas residuales utilizando sus asistentes de configuración

Extremadamente robusto y confiable

- Estable en todas las condiciones de red gracias a su reactancia de red integrada
- Cumple con los requisitos EMC y ofrece cables de longitudes notables
- Cumple con el estándar de armónicos EN 61000-3-12
- Su robustez y diseño compacto corresponden a un IP20 y, opcionalmente, IP21 en UL de tipo abierto
- Al presentar un recubrimiento de clase 3C3, puede funcionar en las condiciones ambientales más adversas, debido a su resistencia a contaminantes corrosivos (Opcional)

Extremadamente Eficiente

- Consiguiendo la mayor eficiencia energética al utilizarse junto a los motores síncronos de reluctancia de Siemens, SIMOTICS.
- El modo de Optimización de Rendimiento garantiza el mejor rendimiento posible, disminuyendo pérdidas con cargas dinámicas y optimizando la potencia de salida.
- Mediante PROFINET, permite la utilización de PROFIenergy para reducir y controlar el uso de energía.
- SIPUMP, Sistema de control multibombas que permite tener un control de presión / caudal completo en adición y alternación de bombas con el uso de variadores de velocidad de la línea Sinamics G120X y una interfase simple, intuitiva y fácil de operar donde podrá observar y evaluar en tiempo real el comportamiento de su aplicación.

Beneficios adicionales

- Garantía de 1 año
- Hotline Técnica 601 915 7923
- Centro de reparaciones + 57 601 915 7900
- Garantías +57 601 915 7923
- Entrenamientos - Sitrain

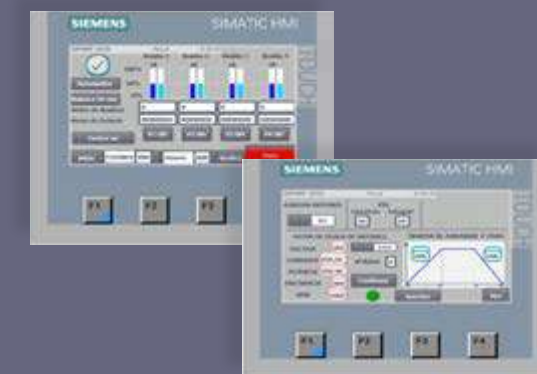

SIPUMP
Sistema de control multibombas integrando lo mejor en tecnología



Sinamics G120X



Entrenamientos / Sitrain

► Variadores electrónicos de velocidad SINAMICS G120X - 220 V AC Trifásico

Para motores trifásicos de corriente alterna. Nueva familia de variadores de frecuencia Siemens. El equipo ideal para mayor cantidad de aplicaciones.

APLICACIÓN BOMBAS, VENTILADORES Y COMPRESORES

No. de Depósito	Modbus RTU - BacNet Variador + Panel Inteligente	Tamaño	Pot. del motor (HP) ¹⁾	Corriente de Entrada (A)	Corriente de salida Máxima (A) ²⁾
> Equipos Sinamics G120X con comunicación Modbus RTU - Bacnet y CON Panel IOP-2 Integrado					
100599661	6SL3220-3YC10-0UB0	FSA	1	3,8	4.2
100599663	6SL3220-3YC14-0UB0	FSA	2	6.7	7.4
100599664	6SL3220-3YC16-0UB0	FSB	3	9.6	10.4
100599665	6SL3220-3YC18-0UB0	FSB	4	12.7	13.6
100599666	6SL3220-3YC20-0UB0	FSB	5	16.3	17.5
100599667	6SL3220-3YC22-0UB0	FSC	7.5	20.8	22
100599668	6SL3220-3YC24-0UB0	FSC	10	26.3	28
100599669	6SL3220-3YC26-0UB0	FSD	15	40	42
100599670	6SL3220-3YC28-0UB0	FSD	20	51	54
100599671	6SL3220-3YC30-0UB0	FSD	25	64	68
100599672	6SL3220-3YC32-0UB0	FSE	30	76	80
100599673	6SL3220-3YC34-0UB0	FSE	40	98	104
100599674	6SL3220-3YC36-0UB0	FSF	50	126	130
100599675	6SL3220-3YC38-0UB0	FSF	60	149	154
100599676	6SL3220-3YC40-0UB0	FSF	75	172	192

PROFIBUS Variador + Panel Inteligente	PROFINET Variador + Panel Inteligente	Tamaño	Pot. del motor (HP) ¹⁾	Corriente de Entrada (A)	Corriente de salida Máxima (A) ²⁾
> Equipos Sinamics G120X con comunicación integrada y CON Panel de Operación IOP-2 Integrado					
100599677 / 6SL3220-3YC10-0UP0	100599693 / 6SL3220-3YC10-0UF0	FSA	1	3,8	4.2
100599679 / 6SL3220-3YC14-0UP0	100599695 / 6SL3220-3YC14-0UF0	FSA	2	6.7	7.4
100599680 / 6SL3220-3YC16-0UP0	100599696 / 6SL3220-3YC16-0UF0	FSB	3	9.6	10.4
100599681 / 6SL3220-3YC18-0UP0	100599697 / 6SL3220-3YC18-0UF0	FSB	4	12.7	13.6
100599682 / 6SL3220-3YC20-0UP0	100599698 / 6SL3220-3YC20-0UF0	FSB	5	16.3	17.5
100599683 / 6SL3220-3YC22-0UP0	100599651 / 6SL3220-3YC22-0UF0	FSC	7.5	20.8	22
100599684 / 6SL3220-3YC24-0UP0	100599652 / 6SL3220-3YC24-0UF0	FSC	10	26.3	28
100599685 / 6SL3220-3YC26-0UP0	100599653 / 6SL3220-3YC26-0UF0	FSD	15	40	42
100599686 / 6SL3220-3YC28-0UP0	100599654 / 6SL3220-3YC28-0UF0	FSD	20	51	54
100599687 / 6SL3220-3YC30-0UP0	100599655 / 6SL3220-3YC30-0UF0	FSD	25	64	68
100599688 / 6SL3220-3YC32-0UP0	100599656 / 6SL3220-3YC32-0UF0	FSE	30	76	80
100599689 / 6SL3220-3YC34-0UP0	100599657 / 6SL3220-3YC34-0UF0	FSE	40	98	104
100599690 / 6SL3220-3YC36-0UP0	100599658 / 6SL3220-3YC36-0UF0	FSF	50	126	130
100599691 / 6SL3220-3YC38-0UP0	100599659 / 6SL3220-3YC38-0UF0	FSF	60	149	154
100599692 / 6SL3220-3YC40-0UP0	100599660 / 6SL3220-3YC40-0UF0	FSF	75	172	192

Precio de lista USD

Bajo Consulta

Precio de lista USD

Bajo Consulta

(*) El Precio Lista no incluye IVA vigente. Precios sujetos a cambio sin previo aviso.

Notas:

- Las potencias indicadas son solamente orientativas. La selección correcta del equipo debe hacerse con la corriente nominal y las condiciones de carga del motor.
- Verificar dimensionamiento por corriente cuando la carga tenga ciclos continuos de sobrecarga. Por favor remitirse al catalogo ó a la hotline técnica para cualquier inquietud.

► Variadores electrónicos de velocidad SINAMICS G120X - 220 V AC Trifásico

Para motores trifásicos de corriente alterna. Nueva familia de variadores de frecuencia Siemens. El equipo ideal para mayor cantidad de aplicaciones.



ACCESORIOS

>	Panel operador inteligente (IOP) Sinamics G120 Incluye asistentes de configuración Bomba - ventilador.	
	100398818 6SL3255-0AA00-4JA2	258
>	Kit montaje en puerta de tablero Permite la instalación de BOP-2 / IOP en la puerta de tablero, grado protección IP54/UL TYP12, cable conexión 5m.	
	100023451 6SL3256-0AP00-0JA0	53
>	Módulo WiFi Smart Access Permite la conexión via WEB Server para la configuración y control del variador a través de un dispositivo móvil	
	100465340 6SL3255-0AA00-5AA0	256
>	Módulo de Ampliación de entradas / salidas Módulo de ampliación de E/S 2 AI*, 2 AO, 2 DI, 4 DO (relé) * Entradas Analógicas para conectar sensores de temperatura Pt1000 / Ni1000; una de ellas se puede utilizar como entrada analógica por voltaje / corriente.	
	100630917 6SL3255-0BE00-0AA0	237

Precio de lista USD



SINAMICS G120X:
Domine el aire y el agua:
el variador de frecuencia
está optimizado para
aplicaciones de bombas y
ventiladores en la industria.

(*) El Precio Lista no incluye IVA vigente
Precios sujetos a cambio sin previo aviso

► Variadores electrónicos de velocidad SINAMICS G120X - 440 V AC Trifásico

Para motores trifásicos de corriente alterna. Nueva familia de variadores de frecuencia Siemens. El equipo ideal para mayor cantidad de aplicaciones.

APLICACIÓN BOMBAS, VENTILADORES Y COMPRESORES

No. de Depósito	Modbus RTU - BacNet Variador + Panel Inteligente	Tamaño	Pot. del motor (HP) ¹⁾	Corriente de Entrada (A)	Corriente de salida Máxima (A) ²⁾
> Equipos Sinamics G120X con comunicación Modbus RTU - Bacnet y CON Panel IOP-2 Integrado					
100664252	6SL3220-3YE10-0UB0	FSA	1	2.1	2.1
100664253	6SL3220-3YE14-0UB0	FSA	2	3.6	3.4
100664254	6SL3220-3YE16-0UB0	FSA	3	5.5	4.8
100664255	6SL3220-3YE18-0UB0	FSA	4	6.9	6.2
100664256	6SL3220-3YE20-0UB0	FSB	5	9.75	7.6
100664257	6SL3220-3YE22-0UB0	FSB	7.5	12	11.0
100664258	6SL3220-3YE24-0UB0	FSB	10	17	14.0
100664259	6SL3220-3YE26-0UB0	FSC	15	24.5	21
100664260	6SL3220-3YE28-0UB0	FSC	20	29.5	27
100664261	6SL3220-3YE30-0UB0	FSD	25	36	34
100664262	6SL3220-3YE32-0UB0	FSD	30	42	40
100664263	6SL3220-3YE34-0UB0	FSD	40	57	52
100664264	6SL3220-3YE36-0UB0	FSD	50	70	65
100664265	6SL3220-3YE38-0UB0	FSE	60	86	77
100664266	6SL3220-3YE40-0UB0	FSE	75	104	96
100664267	6SL3220-3YE42-0UB0	FSF	100	140	124
100664268	6SL3220-3YE44-0UB0	FSF	125	172	156
100664269	6SL3220-3YE46-0UB0	FSF	150	198	180
100664270	6SL3220-3YE48-0UB0	FSF	200	242	240
100664271	6SL3220-3YE50-0AB0	FSG	250	301	302
100664272	6SL3220-3YE52-0AB0	FSG	300	365	361
100664273	6SL3220-3YE54-0AB0	FSG	400	471	477
100664274	6SL3220-3YE56-0CB0	FSH	400	585	477
100664275	6SL3220-3YE58-0CB0	FSH	450	654	515
100664276	6SL3220-3YE60-0CB0	FSH	500	735	590
100664277	6SL3220-3YE62-0CB0	FSJ	500	850	663
100664278	6SL3220-3YE64-0CB0	FSJ	600	924	724
100664279	6SL3220-3YE66-0CB0	FSJ	700	1038	830

Precio de lista USD
Bajo Consulta

(*) El Precio Lista no incluye IVA vigente
Precios sujetos a cambio sin previo aviso

Notas:

- 1) Las potencias indicadas son solamente orientativas. La selección correcta del equipo debe hacerse con la corriente nominal y las condiciones de carga del motor.
- 2) Verificar dimensionamiento por corriente cuando la carga tenga ciclos continuos de sobrecarga. Por favor remitirse al catalogo ó a la hotline técnica para cualquier inquietud

► Variadores electrónicos de velocidad SINAMICS G120X - 440 V AC Trifásico

Para motores trifásicos de corriente alterna.
Nueva familia de variadores de frecuencia Siemens.
El equipo ideal para mayor cantidad de aplicaciones.

APLICACIÓN BOMBAS, VENTILADORES Y COMPRESORES

No. de Depósito	PROFINET Variador + Panel Inteligente	Tamaño	Pot. del motor (HP) ¹⁾	Corriente de Entrada (A)	Corriente de salida Máxima (A) ²⁾
► Equipos Sinamics G120X con comunicación integrada y CON Panel de Operación IOP-2 Integrado					
100472852	6SL3220-3YE10-0UF0	FSA	1	2.1	2.1
100481816	6SL3220-3YE14-0UF0	FSA	2	3.6	3.4
100481817	6SL3220-3YE16-0UF0	FSA	3	5.5	4.8
100481818	6SL3220-3YE18-0UF0	FSA	4	6.9	6.2
100481819	6SL3220-3YE20-0UF0	FSB	5	9.75	7.6
100481820	6SL3220-3YE22-0UF0	FSB	7.5	12	11.0
100481821	6SL3220-3YE24-0UF0	FSB	10	17	14.0
100481822	6SL3220-3YE26-0UF0	FSC	15	24.5	21
100481823	6SL3220-3YE28-0UF0	FSC	20	29.5	27
100481824	6SL3220-3YE30-0UF0	FSD	25	36	34
100481825	6SL3220-3YE32-0UF0	FSD	30	42	40
100481826	6SL3220-3YE34-0UF0	FSD	40	57	52
100481827	6SL3220-3YE36-0UF0	FSD	50	70	65
100481828	6SL3220-3YE38-0UF0	FSE	60	86	77
100481829	6SL3220-3YE40-0UF0	FSE	75	104	96
100481830	6SL3220-3YE42-0UF0	FSF	100	140	124
100481831	6SL3220-3YE44-0UF0	FSF	125	172	156
100481832	6SL3220-3YE46-0UF0	FSF	150	198	180
100481833	6SL3220-3YE48-0UF0	FSF	200	242	240
100481834	6SL3220-3YE50-0AF0	FSG	250	301	302
100481835	6SL3220-3YE52-0AF0	FSG	300	365	361
100481836	6SL3220-3YE54-0AF0	FSG	400	471	477
100472853	6SL3220-3YE56-0CF0	FSH	400	585	477
100472854	6SL3220-3YE58-0CF0	FSH	450	654	515
100472855	6SL3220-3YE60-0CF0	FSH	500	735	590
100472856	6SL3220-3YE62-0CF0	FSJ	500	850	663
100472857	6SL3220-3YE64-0CF0	FSJ	600	924	724
100472858	6SL3220-3YE66-0CF0	FSJ	700	1038	830

Precio de lista USD
Bajo Consulta

ACCESORIOS

► **Panel operador inteligente (IOP) Sinamics G120**
Incluye asistentes de configuración Bomba - ventilador.

100398818 6SL3255-0AA00-4JA2

258

► **Kit montaje en puerta de tablero**
Permite la instalación de BOP-2 / IOP en la puerta de tablero, grado protección IP54/UL TYP12, cable conexión 5m.

100023451 6SL3256-0AP00-0JAO

53

► **Módulo WiFi Smart Access**
Permite la conexión via WEB Server para la configuración y control del variador a través de un dispositivo móvil

100465340 6SL3255-0AA00-5AA0

256

► **Módulo de Ampliación de entradas / salidas**
Módulo de ampliación de E/S 2 AI*, 2 AO, 2 DI, 4 DO (relé)
* Entradas Analógicas para conectar sensores de temperatura Pt1000 / Ni1000; una de ellas se puede utilizar como entrada analógica por voltaje / corriente.

100630917 6SL3255-0BE00-0AA0

237

Notas:

- 1) Las potencias indicadas son solamente orientativas. La selección correcta del equipo debe hacerse con la corriente nominal y las condiciones de carga del motor.
- 2) Verificar dimensionamiento por corriente cuando la carga tenga ciclos continuos de sobrecarga. Por favor remitirse al catalogo ó a la hotline técnica para cualquier inquietud

(*) El Precio Lista no incluye IVA vigente
Precios sujetos a cambio sin previo aviso

► Variadores electrónicos de velocidad SINAMICS G120

Sinamics G120 es un variador modular, que permite mayor flexibilidad para cualquier tipo de aplicación.

Se componen de la Unidad de Control (CU) y el Módulo de potencia (PM), los cuales se pueden seleccionar y combinar libremente, según los requerimientos de la aplicación.

El variador Sinamics G120 cuenta con control V/F y control vectorial sin encoder y con encoder, chopper de freno incorporado, funciones de seguridad, ahorro de energía integrada, memory card opcional, comunicación PROFIBUS DP, PROFINET - Ethernet/IP, USS/MODBUS RTU, BACnet MS/TP y CANopen.

Características Mecánicas

- Compacto modular fácil el reemplazo de sus partes
- Instalación mecánica rápida y sencilla
- Innovador concepto de refrigeración
- Reactancia incluida en el bus DC (PM240-2)

Fácil de Usar

- Puesta en marcha simple y optimizada.
- Macros de configuración
- Puerto USB incorporado.
- Simple almacenamiento y clonación de parámetros.
- Terminales de control extraíbles.

Funciones Destacables

- Hasta 450 metros de distancia al motor sin accesorios adicionales desde 200 HP
- Tamaño reducido desde 250 HP
- Filtro EMC Categoría C3 - EN61800-3
- Funciones de energía: ECO e Hibernación.
- Protocolo de comunicación incorporado PROFIBUS DP, PROFINET - Ethernet/IP, USS/ MODBUS RTU, BACnet MS/TP y CANopen.
- Función de seguridad STO, SS1, SBC, SLS, SDI, SSM. SIL1, SIL2 y SIL3
- Bloques libres: Bloques de lógica libremente programables para operaciones lógicas AND/ OR/Temporizadores/Flip-Flop/Comparadores/ Sumadores/Restadores, etc



Sinamics G120 PM240-2



Entrenamientos / Sitrain

Características Técnicas Módulo de Potencia

Tensión de alimentación:	3AC 380-480 V +10 % -20 %
Frecuencia de Salida:	En control V/F: 0-650 Hz, En control vectorial: 0-200Hz, resolución 0.01 Hz
Tipo de protección:	IP20
Temperatura de operación máxima:	0 a 40°C y de 40 a 60°C con derrateo
Factor de Sobrecarga:	150% durante 57 seg en ciclos de 300 seg.

Beneficios adicionales:

- Garantía de 1 año
- Hotline Técnica 601 915 7923
- Centro de reparaciones + 57 601 915 7900
- Garantías +57 601 915 7923
- Entrenamientos - Sitrain

Unidad de control CU	Entradas/ Salidas Digitales	Entradas/ Salidas Análogas	Protocolo de Comunicación	Modo de control	En el precio de lista incluye Panel	Tipo de aplicación
CU240E - 2	6 / 3	2 / 2	RS485/USS/Modbus RTU, Profibus, PROFINET - Ethernet/IP	V/F y Control vectorial sin encoder	BOP - 2	Para todo tipo de aplicación
CU250S - 2	9 / 9	2 / 2	RS485/USS/Modbus RTU, Profibus, PROFINET - Ethernet/IP y CANopen	V/F y Control vectorial con encoder	BOP - 2	
CU230P - 2 HVAC	6 / 3	4 / 2	RS485/USS/Modbus RTU/ BACnet MS/TP, Profibus, Profinet - Ethernet/IP y CANopen	V/F y Control vectorial sin encoder	IOP - 2	Bombas, ventiladores y compresores



Módulo de Potencia (PM)



Unidad de Control (CU)



Panel (BOP-2 / IOP) Smart Access



Variador Sinamics G120

(*) El Precio Lista no incluye IVA vigente
Precios sujetos a cambio sin previo aviso

► Variadores electrónicos de velocidad SINAMICS G120

Para motores trifásicos de corriente alterna. Variadores de velocidad modulares que permite mayor flexibilidad para todo tipo de aplicación.

No. de Depósito	Referencia	Tamaño	Pot. del motor (HP) ¹⁾	Corriente de Entrada (A)	Corriente de Salida Máxima (A) ²⁾
> Módulos de potencia PM240-2 a 220V - Trifásico					
100325155	6SL3210-1PB13-0U0	FSA	1/2	4.2	3.2
100325156	6SL3210-1PB13-8U0	FSA	1	5.5	4.2
100325158	6SL3210-1PB17-4U0	FSB	2	9.7	7.4
100325159	6SL3210-1PB21-0U0	FSB	3	13.6	10.4
100325160	6SL3210-1PB21-4U0	FSC	4	17.7	13.6
100325161	6SL3210-1PB21-8U0	FSC	5	22.8	17.5
100325162	6SL3210-1PC22-2U0	FSC	7.5	29	22
100325163	6SL3210-1PC22-8U0	FSC	10	37	28
100343451	6SL3210-1PC24-2U0	FSD	15	40	42
100343452	6SL3210-1PC25-4U0	FSD	20	51	54
100343453	6SL3210-1PC26-8U0	FSD	25	64	68
100343454	6SL3210-1PC28-0U0	FSE	30	76	80
100343455	6SL3210-1PC31-1U0	FSE	40	98	104
100361306	6SL3210-1PC31-3U0	FSF	50	126	130
100361307	6SL3210-1PC31-6U0	FSF	60	149	154
100361308	6SL3210-1PC31-8U0	FSF	75	172	178

Precio de lista USD

Bajo Consulta

No. de Depósito	Referencia	Tamaño	Pot. del motor (HP) ¹⁾	Corriente de Entrada (A)	Corriente de Salida Máxima (A) ²⁾
> Módulos de potencia PM240-2 a 440V - Trifásico					
100325179	6SL3210-1PE12-3U0	FSA	1	2,6	2.2
100325180	6SL3210-1PE14-3U0	FSA	2	5,5	4.1
100325181	6SL3210-1PE16-1U0	FSA	3	7,6	5.9
100325182	6SL3210-1PE18-0U0	FSA	4	10,2	7.7
100325183	6SL3210-1PE21-1U0	FSB	5	13,4	10.2
100325184	6SL3210-1PE21-4U0	FSB	7.5	17.2	13.4
100325185	6SL3210-1PE21-8U0	FSB	10	22,2	18
100325186	6SL3210-1PE22-7U0	FSC	15	32,6	25
100325187	6SL3210-1PE23-3U0	FSC	20	40	32
100337876	6SL3210-1PE23-8U0	FSD	25	36	38
100337877	6SL3210-1PE24-5U0	FSD	30	42	45
100337878	6SL3210-1PE26-0U0	FSD	40	57	60
100337879	6SL3210-1PE27-5U0	FSD	50	70	75
100337880	6SL3210-1PE28-8U0	FSE	60	86	90
100337881	6SL3210-1PE31-1U0	FSE	75	104	110
100361302	6SL3210-1PE31-5U0	FSF	100	140	145
100361303	6SL3210-1PE31-8U0	FSF	125	172	178
100361304	6SL3210-1PE32-1U0	FSF	150	198	205
100361305	6SL3210-1PE32-5U0	FSF	200	242	250
100423668	6SL3210-1PE33-0CLO	FSG	250	300	302
100423669	6SL3210-1PE33-7CLO	FSG	300	365	370
100423680	6SL3210-1PE34-8CLO	FSG	400	470	477

Precio de lista USD

Bajo Consulta

(*) El Precio Lista no incluye IVA vigente. Precios sujetos a cambio sin previo aviso.

Notas:

- 1) Las potencias indicadas son solamente orientativas. La selección correcta del equipo debe hacerse con la corriente nominal y las condiciones de carga del motor.
- 2) Verificar dimensionamiento por corriente cuando la carga tenga ciclos continuos de sobrecarga. Por favor remitirse al catálogo ó a la hotline técnica para cualquier inquietud.

► Variadores electrónicos de velocidad SINAMICS G120

Para motores trifásicos de corriente alterna. Variadores de velocidad modulares **regenerativos** que permite mayor flexibilidad para todo tipo de aplicación.

No. de Depósito	Tipo	Tamaño	Pot. del motor (HP) ¹⁾	Corriente de Entrada (A)	Corriente de salida Máxima (A) ²⁾	Precio de lista USD	
> Módulos de potencia PM250 a 440V - Trifásico - Sin Filtro							
● 100105536	6SL3225-0BE31-5UA0	FSD	25	36	38	Bajo Consulta	
● 100147072	6SL3225-0BE31-8UA0	FSD	30	42	45		
● 100147073	6SL3225-0BE32-2UA0	FSD	40	57	60		
● 100105557	6SL3225-0BE33-0UA0	FSE	50	70	75		
● 100147074	6SL3225-0BE33-7UA0	FSE	60	86	90		
● 100147076	6SL3225-0BE34-5UA0	FSF	75	104	110		
● 100147077	6SL3225-0BE35-5UA0	FSF	100	140	145		
● 100105537	6SL3225-0BE37-5UA0	FSF	125	172	178		
> Módulos de potencia PM250 a 440V - Trifásico - Con Filtro Clase A							
● 100092802	6SL3225-0BE25-5AA1	FSC	10	22,2	18	Bajo Consulta	
● 100044499	6SL3225-0BE27-5AA1	FSC	15	32,6	25		
● 100025985	6SL3225-0BE31-1AA1	FSC	20	40	32		
● 100022658	6SL3225-0BE31-5AA0	FSD	25	36	38		
● 100022659	6SL3225-0BE31-8AA0	FSD	30	42	45		
● 100022660	6SL3225-0BE32-2AA0	FSD	40	57	60		
● 100022661	6SL3225-0BE33-0AA0	FSE	50	70	75		
● 100022638	6SL3225-0BE33-7AA0	FSE	60	86	90		
● 100022662	6SL3225-0BE34-5AA0	FSF	75	104	110		
● 100022663	6SL3225-0BE35-5AA0	FSF	100	140	145		
● 100022639	6SL3225-0BE37-5AA0	FSF	125	172	178		
●	Importación bajo pedido						

Los módulos de potencia PM250 son adecuados para un gran número de aplicaciones en ingeniería mecánica general. La energía de frenado se devuelve directamente a la alimentación de línea (aplicaciones de cuatro cuadrantes: no requieren unidad de frenado, ni resistencias de frenado externas)

El módulo de potencia PM250 incorpora una tecnología de alimentación eficiente. Además, el innovador diseño del circuito reduce los armónicos de línea. No es necesario utilizar una reactancia de línea opcional en la alimentación. Esta característica proporciona la capacidad de retroalimentar energía al sistema de suministro en el modo generador (frenado electrónico) para que la energía no sea disipada como carga térmica al ambiente, sino por el contrario sea devuelta a la red para volver a consumirse.

(*) El Precio Lista no incluye IVA vigente. Precios sujetos a cambio sin previo aviso.

Notas:

- 1) Las potencias indicadas son solamente orientativas. La selección correcta del equipo debe hacerse con la corriente nominal del motor y las condiciones de carga del motor.
- 2) Verificar dimensionamiento por corriente cuando la carga tenga ciclos continuos de sobrecarga.

Por favor remitirse al catálogo ó a la Hotline Técnica para cualquier inquietud

► Variadores electrónicos de velocidad SINAMICS G120

El Sinamics g120 es un sistema modular de variadores de velocidad. Se componen de diferentes unidades funcionales basadas en unidad de control (cu) y módulo de potencia (pm), los cuales se pueden seleccionar y combinar libremente, según los requerimientos de la aplicación.



(*) El Precio Lista no incluye IVA vigente
Precios sujetos a cambio sin previo aviso

No. de Depósito	Referencia Unidad de Control + Panel	Unidad de control CU	Composición		Comunicación	Precio de lista USD
			Código y referencia de la unidad de control	Código y referencia del panel		
UNIDADES DE CONTROL (CU)						
> Unidad de Control CU240E-2						
100245574	6SL3244-0BB12-1BA1-Z0	CU240E-2	100173943 / 6SL3244-0BB12-1BA1	100070599 / 6SL3255-0AA00-4CA1	RS485/USS / Modbus RTU	448
100236300	6SL3244-0BB12-1PA1-Z0	CU240E-2 DP	100173947 / 6SL3244-0BB12-1PA1	100070599 / 6SL3255-0AA00-4CA1	PROFIBUS DP	556
100274606	6SL3244-0BB12-1FA0-Z0	CU240E-2 PN	100221184 / 6SL3244-0BB12-1FA0	100070599 / 6SL3255-0AA00-4CA1	PROFINET (Ethernet/IP)	556
> Unidad de Control CU250S-2						
100269194	6SL3246-0BA22-1BA0-Z0	CU250S-2	100259990 / 6SL3246-0BA22-1BA0	100070599 / 6SL3255-0AA00-4CA1	RS485/USS / Modbus RTU	639
100269196	6SL3246-0BA22-1PA0-Z0	CU250S-2 DP	100259388 / 6SL3246-0BA22-1PA0	100070599 / 6SL3255-0AA00-4CA1	PROFIBUS DP	721
100269197	6SL3246-0BA22-1FA0-Z0	CU250S-2 PN	100259389 / 6SL3246-0BA22-1FA0	100070599 / 6SL3255-0AA00-4CA1	PROFINET (Ethernet/IP)	721
> Unidad de Control CU230P-2						
100274720	6SL3243-0BB30-1HA3-Z0	CU230P-2 HVAC	100262798 / 6SL3243-0BB30-1HA3	100398818 / 6SL3255-0AA00-4JA2	RS485/USS / Modbus RTU / BACnet MS/TP	718
100274721	6SL3243-0BB30-1PA3-Z0	CU230P-2 DP	100262799 / 6SL3243-0BB30-1PA3	100398818 / 6SL3255-0AA00-4JA2	PROFIBUS DP	768
100274605	6SL3243-0BB30-1FA0-Z0	CU230P-2 PN	100261069 / 6SL3243-0BB30-1FA0	100398818 / 6SL3255-0AA00-4JA2	PROFINET (Ethernet/IP)	768
ACCESORIOS						
> Panel operador básico (BOP-2) Sinamics G120 Suministro como repuesto. Cada variador se entrega con un panel BOP-2						
100070599	6SL3255-0AA00-4CA1					63
> Panel operador inteligente (IOP) Sinamics G120 Incluye asistentes de configuración Bomba - ventilador.						
100398818	6SL3255-0AA00-4JA2					258
> Kit montaje en puerta de tablero Permite la instalación de BOP-2 / IOP en la puerta de tablero, grado protección IP54/UL TYP12, cable conexión 5m.						
100023451	6SL3256-0AP00-0JA0					53
> Módulo WiFi Smart Access Permite la conexión via WEB Server para la configuración y control del variador a través de un dispositivo móvil						
100465340	6SL3255-0AA00-5AA0					256
NUEVO > Encoder Incremental Versión HTL, conexión de 10-30 VDC 1000 impulsos por vuelta, con brida, abrazadera y eje roscado de 10 mm con salida de cable axial/ radial universal de 1 metro con conector.						
100030953	6FX2001-4NB00					450

Variadores de velocidad Sinamics G120

Sistema Mecánico

- » Diseño modular
- » Innovador concepto de refrigeración
- » Tamaño reducido

Funcionalidades

- » Variador para cualquier tipo de aplicación
- » Posicionamiento Simple
- » Seguridad integrada: STO, SS1, SBC, SLS, SDI, SSM.
- » Reactancia incorporada en el bus DC.
- » Funciones de ahorro de energía.

Comunicación

- » PROFIBUS DP, PROFINET - Ethernet/IP, USS/MODBUS RTU, BACnet MS/TP y CANopen



Sinamics G120



Contacto

(*) El Precio Lista no incluye IVA vigente
Precios sujetos a cambio sin previo aviso

► Variadores electrónicos de velocidad SINAMICS V20, G120C, G120 - Accesorios



Resistencia de frenado

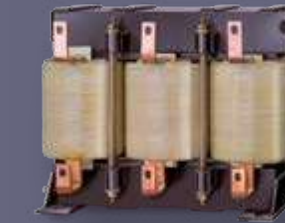

Reactancia de entrada

	Reactancia trifásica de entrada tipo	Corriente (A)	Para variadores a			Precio de lista USD
			220 V (HP)		440 V (HP)	
			1 AC	3 AC	3 AC	
■ 100349539	XXX:RLW-03P403	3.4	1/6		1	139
■ 100349540	XXX:RLW-04P803	4.8	1/3	0,75	2	167
■ 100377008	XXX:RLW-07P603	7,6	1/2	1	3	170
■ 100349541	XXX:RLW-001103	11	1	2	4	192
■ 100349542	XXX:RLW-001403	14	1,5	3	5	198
■ 100349543	XXX:RLW-002103	21	2	4	7,5	278
■ 100349544	XXX:RLW-002803	28	3	5 / 7,5	10	297
■ 100349545	XXX:RLW-003503	35	4	10	15	399
■ 100376982	XXX:RLW-004603	46	5	15	20 / 25 / 30	473
■ 100349546	XXX:RLW-005503	55		20		584
■ 100349547	XXX:RLW-006503	65		25	40	719
■ 100376983	XXX:RLW-008303	83		30	50 / 60	661
■ 100349548	XXX:RLW-010403	104		40	75	861
■ 100377005	XXX:RLW-013003	130		50	100	901
■ 100349549	XXX:RLW-016003	160		60	125	1.062
■ 100377006	XXX:RLW-020003	200		75	150	972
■ 100349550	XXX:RLW-025003	250			175 / 200	1.506
■ 100349551	XXX:RLW-032203	322			250	1.867
■ 100349552	XXX:RLW-041403	414			300	2.481
■ 100377007	XXX:RLW-051503	515			350 / 400	2.444

Precio de lista USD
139
167
170
192
198
278
297
399
473
584
719
661
861
901
1.062
972
1.506
1.867
2.481
2.444

► Resistencias de frenado para la serie Micromaster Vector / Sinamics G120 PM240-2

	Resistencia de frenado	Potencia (W)	Resistencia (Ohm)	Para variadores a			Precio de lista USD
				220 V (HP)		440 V (HP)	
				1 AC	3 AC	3 AC	
100352288	JJY:023146720008	50	180	0,5 ... 1	1		117
100352289	JJY:023151720007	120	68	2 ... 3	3		167
100352300	JJY:023163720018	250	39	4	5		223
100352301	JJY:023433720001	300	27		7.5 ... 10		331
100385542	JJY:023422620002	800	10		15 ... 25		712
100385543	JJY:023423320001	1200	7		30 ... 40		977
100385544	JJY:023434020003	2500	3		50 ... 75		1.598
100179967	6SL3201-0BE14-3AA0	75	370			0,5 ... 2	159
100179969	6SL3201-0BE21-0AA0	200	140			3 ... 5	221
100179971	6SL3201-0BE21-8AA0	375	75			7,5 ... 10	314
100179973	6SL3201-0BE23-8AA0	925	30			15 ... 25	421
100371081	JJY:023422620001	1100	25			30	621
100371082	JJY:023424020001	1850	15			40 ... 50	889
100385545	JJY:023434020001	2750	10			60 ... 75	1.332
100376529	JJY:023454020001	3850	7,1			100 ... 125	2.021
100371083	JJY:023464020001	5500	5			150 ... 200	2.732
100030247	6SL3000-1BE32-5AA0	50000	2,2			250 ... 400	5.190

Precio de lista USD
117
167
223
331
712
977
1.598
159
221
314
421
621
889
1.332
2.021
2.732
5.190

(*) El Precio Lista no incluye IVA vigente
Precios sujetos a cambio sin previo aviso

■ Estos productos señalados no se encuentran disponibles en el Industry Mall, para solicitarlos deben consultar con el CAS o con el consultor de ventas.

Notas:

1) Para usar las reactancias a la salida del variador, considerar el 80% del valor nominal de corriente.

SERVO-DRIVE PARA APLICACIONES DE CONTROL DE MOVIMIENTO

Sinamics V90

Modos de control integrados

Control de posición por entrada de tren de pulsos (PTI), modo de control de posicionamiento interno (IPos), control de velocidad y control de torque, todos integrados en SINAMICS V90.

El variador tiene diversos modos de control integrados para satisfacer una amplia gama de aplicaciones

Funciones de posicionamiento integradas

- Referencias de posición, velocidad y aceleración pueden ser ingresadas
- Función de referenciación integrada
- Feed forward y feed backward o una combinación de la entrada digital para seleccionar posición
- Habilitación de escalón de posicionamiento por entrada digital externa
- Posicionamiento absoluto y relativo
- Posicionamiento punto a punto por PLC sin funciones especiales

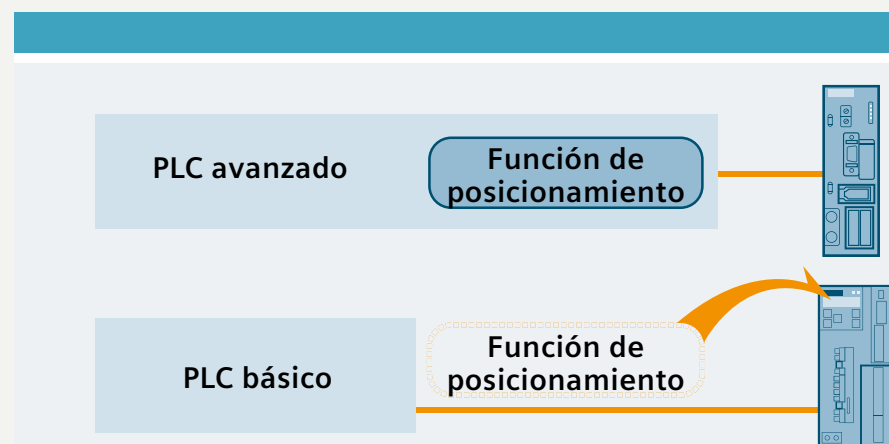
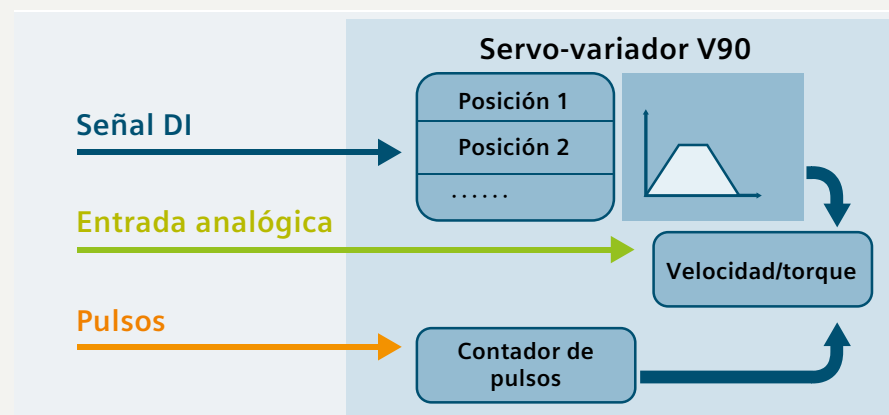

Sinamics V90

(*) El Precio Lista no incluye IVA vigente
Precios sujetos a cambio sin previo aviso



► Servoaccionamiento SINAMICS V90

Sinamics V90 Servo-Drive la solución perfecta para aplicaciones de posicionamiento simple. Eficiencia en costos y versátil.

Servo-Accionamiento a 220V incluye:

- Servomotor 1FL6 con cuñero y Encoder Incremental TTL 2500PPR. Servoaccionamiento Sinamics V90.
- Cable de potencia 5mtr, cable de encoder 5mtr y cable entre el variador y PLC 1mtr.
- Tipo de control a través de tren de pulsos y entrada análoga.
- Comunicación MODBUS RTU/rs485/US\$.

Potencia (kW)	Torque (Nm)	Altura Eje (mm)	SIMOTICS S-1FL6 servomotor		Descripción	SINAMICS V90 PTI			Cables			SINAMICS V90 PN
			Referencia Servo			Referencia de Variador	Cable de Potencia Referencia	Cable de Encoder Referencia	Cable para el freno Referencia	Referencia de Variador		
0,05	0,16	20	100358153 1FL6022-2AF21-1AA1		SIMOTICS S-1FL6 Voltaje de operación: 220 V 3AC Velocidad nominal: 3.000 rpm Encoder incremental TTL 2500 incr./rev Incluye cuñero/chaveta Tolerancia N IP65 con sellos Compatible con SINAMICS V90	100475564 6SL3210-5FB10-1UA2	100358173 6FX3002-5CK01-1AF0	100358170 6FX3002-2CT20-1AF0	100358172 ● 6FX3002-5BK02-1AF0	100475566 6SL3210-5FB10-1UF2		
			100358154 ● 1FL6022-2AF21-1AB1									
0,1	0,32	20	100358155 1FL6024-2AF21-1AA1			100475564 6SL3210-5FB10-1UA2				100475566 6SL3210-5FB10-1UF2		
			100358156 ● 1FL6024-2AF21-1AB1									
0,2	0,64	30	100358157 1FL6032-2AF21-1AA1			100475565 6SL3210-5FB10-2UA2				100475567 6SL3210-5FB10-2UF2		
			100358158 ● 1FL6032-2AF21-1AB1									
0,4	1,27	30	100358159 1FL6034-2AF21-1AA1			100358177 6SL3210-5FB10-4UA1				100381815 6SL3210-5FB10-4UF1		
			100358161 ● 1FL6034-2AF21-1AB1									
0,75	2,39	40	100358162 1FL6042-2AF21-1AA1			100358178 6SL3210-5FB10-8UA0				100371819 6SL3210-5FB10-8UF0		
			100358163 ● 1FL6042-2AF21-1AB1									
1	3,18	40	100358164 1FL6044-2AF21-1AA1			100358179 6SL3210-5FB11-0UA1				100381816 6SL3210-5FB11-0UF1		
			100358165 ● 1FL6044-2AF21-1AB1									
1,5	4,78	50	100477676 1FL6052-2AF21-2AA1		100358181 6SL3210-5FB11-5UA0	100477677 6FX3002-5CK32-1AF0	100439220 6FX3002-2CT12-1AF0	100490671 ● 6FX3002-5BL03-1AF0	100381817 6SL3210-5FB11-5UF0			
			100503220 ● 1FL6052-2AF21-2AB1									
2	6,37	50	100489935 1FL6054-2AF21-2AA1		100358182 6SL3210-5FB12-0UA0				100381818 6SL3210-5FB12-0UF0			
			100503221 ● 1FL6054-2AF21-2AB1									

● Servomotores con freno, bajo impotación

(*) El Precio Lista no incluye IVA vigente
Precios sujetos a cambio sin previo aviso

► Servoaccionamiento SINAMICS V90

Sinamics V90 Servo-Drive la solución perfecta para aplicaciones de posicionamiento simple. Eficiencia en costos y versátil.

ACCESORIOS

► Cables de conexión para Controladores Simatic S7 para Sinamics V90 PTI

100283603	6SL3260-4NA00-1VB0	Cable de conexión, (Conector MDR de 50 pines, pines libres del lado del controlador) Long. 1,0 mts.
-----------	--------------------	---

► Cables de conexión para Controladores Simatic S7 para Sinamics V90 PN

100385879	6SL3260-4MA00-1VB0	Cable de conexión, (Conector MDR de 20 pines, pines libres del lado del controlador) Long. 1,0 mts.
-----------	--------------------	---

► PLC Tecnológicos - S7-1500T

100857937	6ES7511-1TL03-0AB0	CPU 1511T-1 PN, 225 KB programa / 1 MB datos, IRT con 2 puertos 60 ns
100731227	6ES7515-2TN03-0AB0	CPU 1515T-2 PN, 750 KB programa / 3 MB datos, IRT con 2 puertos 30 ns
100489934	6ES7516-3TN00-0AB0	CPU 1516T-3 PN/DP, 3 MB programa / 7.5 MB datos, IRT, puertos PN / DP 6 ns

Precio de lista USD

207

90

1.490

4.152

6.703



Servomotor



Cable de potencia



Cable de encoder



Cable de freno



Cable servocontrolador V90 a PLC



Servodrive

(*) El Precio Lista no incluye IVA vigente
Precios sujetos a cambio sin previo aviso

Servoaccionamiento SINAMICS V90

Sinamics V90 Servo-Drive la solución perfecta para aplicaciones de posicionamiento simple. Eficiencia en costos y versátil.

Servo-Accionamiento a 440V incluye:

- Servomotor 1FL6. Variador de Velocidad Sinamics V90. (Alta Inercia)
- Cable de potencia 5mtr, cable de encoder 5mtr y cable entre el variador y PLC 1mtr.
- Tipo de control: Trenes de pulso y entrada análoga. Comunicación MODBUS RTU/rs485/US\$
- Tipo de control: Comunicación Profinet (PN)

Potencia (kW)	Torque (Nm)	Altura Eje (mm)	SIMOTICS S-1FL6 servomotor		SINAMICS V90 PTI	Cable de Potencia Referencia	Cables Cable de Encoder Referencia	Cable para el freno Referencia	SINAMICS V90 PN
			Referencia Servo	Descripción	Referencia de Variador				Referencia de Variador
0,4	1,27	45	100438405 1FL6042-1AF61-2AA1	SIMOTICS S-1FL6 Voltaje de operación: 440 V 3AC Velocidad nominal: 3.000 rpm Encoder incremental TTL 2500 incr./rev Incluye cuñero/chaveta Tolerancia N IP65 con sellos Compatible con SINAMICS V90	100283516 6SL3210-5FE10-4UA0	100501252 6FX3002-5CL02-1AF0	100439220 6FX3002-2CT12-1AF0	100490671* 6FX3002-5BL03-1AF0	100379059 6SL3210-5FE10-4UF0
			100467813 ● 1FL6042-1AF61-2AB1						
0,75	2,39	45	100468747 1FL6044-1AF61-2AA1	SIMOTICS S-1FL6 Voltaje de operación: 440 V 3AC Velocidad nominal: 2.000 rpm Encoder incremental TTL 2500 incr./rev Incluye cuñero/chaveta Tolerancia N IP65 con sellos Compatible con SINAMICS V90	100283517 6SL3210-5FE10-8UA0				100372691 6SL3210-5FE10-8UF0
			100491393* 1FL6044-1AF61-2AB1						
0,75	3,58	65	100479954 1FL6061-1AC61-2AA1	SIMOTICS S-1FL6 Voltaje de operación: 440 V 3AC Velocidad nominal: 2.000 rpm Encoder incremental TTL 2500 incr./rev Incluye cuñero/chaveta Tolerancia N IP65 con sellos Compatible con SINAMICS V90	100283518 6SL3210-5FE11-0UA0				100370756 6SL3210-5FE11-0UF0
			100703329* 1FL6061-1AC61-2AB1						
1	4,78	65	100503928 1FL6062-1AC61-2AA1	SIMOTICS S-1FL6 Voltaje de operación: 440 V 3AC Velocidad nominal: 2.000 rpm Encoder incremental TTL 2500 incr./rev Incluye cuñero/chaveta Tolerancia N IP65 con sellos Compatible con SINAMICS V90					
			100565093* 1FL6062-1AC61-2AB1						
1,5	7,16	65	100439099 1FL6064-1AC61-2AA1	SIMOTICS S-1FL6 Voltaje de operación: 440 V 3AC Velocidad nominal: 2.000 rpm Encoder incremental TTL 2500 incr./rev Incluye cuñero/chaveta Tolerancia N IP65 con sellos Compatible con SINAMICS V90	100283495 6SL3210-5FE11-5UA0	100439221 6FX3002-5CL12-1AF0			100375577 6SL3210-5FE11-5UF0
			100703330* 1FL6064-1AC61-2AB1						
1,75	8,36	65	100475427 1FL6066-1AC61-2AA1	SIMOTICS S-1FL6 Voltaje de operación: 440 V 3AC Velocidad nominal: 2.000 rpm Encoder incremental TTL 2500 incr./rev Incluye cuñero/chaveta Tolerancia N IP65 con sellos Compatible con SINAMICS V90					
			100678444* 1FL6066-1AC61-2AB1						
2	9,55	65	100475598 1FL6067-1AC61-2AA1	SIMOTICS S-1FL6 Voltaje de operación: 440 V 3AC Velocidad nominal: 2.000 rpm Encoder incremental TTL 2500 incr./rev Incluye cuñero/chaveta Tolerancia N IP65 con sellos Compatible con SINAMICS V90	100283496 6SL3210-5FE12-0UA0				100373850 6SL3210-5FE12-0UF0
			100472075* 1FL6067-1AC61-2AB1						
2,5	11,9	90	100437748 1FL6090-1AC61-2AA1	SIMOTICS S-1FL6 Voltaje de operación: 440 V 3AC Velocidad nominal: 2.000 rpm Encoder incremental TTL 2500 incr./rev Incluye cuñero/chaveta Tolerancia N IP65 con sellos Compatible con SINAMICS V90					
			100694394* 1FL6090-1AC61-2AB1						
3,5	16,7	90	100695086 1FL6092-1AC61-2AA1	SIMOTICS S-1FL6 Voltaje de operación: 440 V 3AC Velocidad nominal: 2.000 rpm Encoder incremental TTL 2500 incr./rev Incluye cuñero/chaveta Tolerancia N IP65 con sellos Compatible con SINAMICS V90	100283497 6SL3210-5FE13-5UA0				100373851 6SL3210-5FE13-5UF0
			100468909* 1FL6092-1AC61-2AB1						
5	23,9	90	100475599 1FL6094-1AC61-2AA1	SIMOTICS S-1FL6 Voltaje de operación: 440 V 3AC Velocidad nominal: 2.000 rpm Encoder incremental TTL 2500 incr./rev Incluye cuñero/chaveta Tolerancia N IP65 con sellos Compatible con SINAMICS V90	100283498 6SL3210-5FE15-0UA0				100394155 6SL3210-5FE15-0UF0
			100703331* 1FL6094-1AC61-2AB1						
7	33,4	90	100695087 1FL6096-1AC61-2AA1	SIMOTICS S-1FL6 Voltaje de operación: 440 V 3AC Velocidad nominal: 2.000 rpm Encoder incremental TTL 2500 incr./rev Incluye cuñero/chaveta Tolerancia N IP65 con sellos Compatible con SINAMICS V90	100283499 6SL3210-5FE17-0UA0				100408010 6SL3210-5FE17-0UF0
			100703332* 1FL6096-1AC61-2AB1						



(*) El Precio Lista no incluye IVA vigente
Precios sujetos a cambio sin previo aviso

ACCESORIOS

Cables de conexión para Controladores Simatic S7 para Sinamics V90 PN

100385879	6SL3260-4MA00-1VB0	Cable de conexión, (Conector MDR de 20 pines, pines libres del lado del controlador) Long. 1,0 mts.	Precio de lista USD 90
-----------	--------------------	--	---------------------------

● Servomotores con freno, bajo impotación

► Novedades

Filtros de entrada y/o salida para variadores de frecuencia

Reactores de línea	Permiten absorber disturbios existentes en las redes eléctricas.
Filtros RFI / EMC	Pueden evitar que los Variadores de frecuencia interfieran con otras cargas electrónicamente sensibles al reducir la emisión de ruido tanto de modo común como de modo diferencial.
Filtros pasivos / activos para THD.	Soluciones de calidad de energía para la distorsión armónica del lado de la línea en cargas no lineales.
Filtros du/dt ó Senoidales	Permite una protección de lado de carga contra corrientes parasitas y voltajes de modo común presentes; permitiendo una mayor longitud de cable lineal entre el motor y el accionamiento.

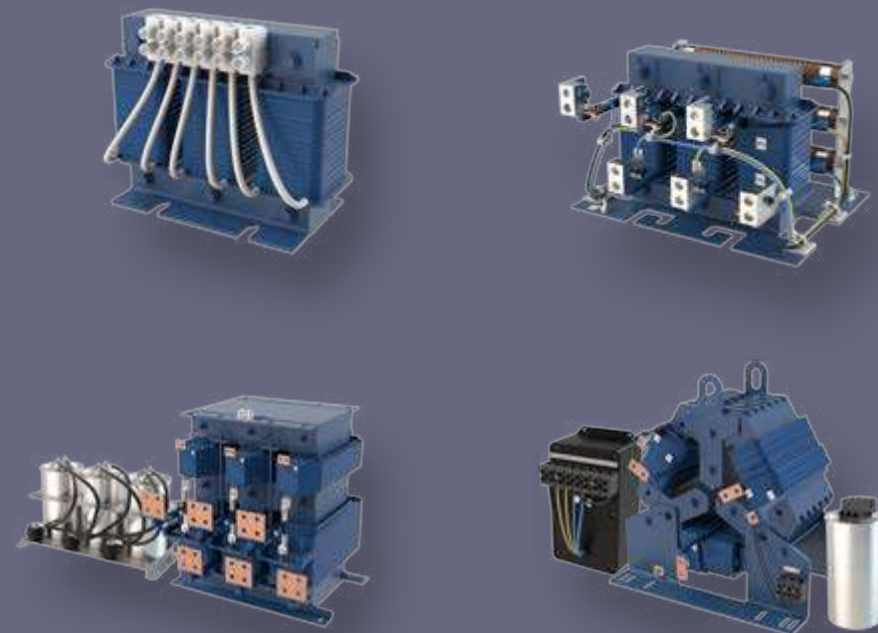

Sistemas servoaccionados SINAMCS S210 (Para aplicaciones intermedias)

Tipo	Servoaccionamiento
Aplicación	Movimiento / procesamiento discontinuo
Potencia	1AC 230 V: 0.05 – 0.75 kW; 3AC 400 V: 0.4 – 7 kW (algunos 3AC 230 V)
Torque	1AC 230 V: 0.16 Nm to 2.4 Nm 3AC 400 V: 1.3 Nm to 50 Nm
Acople Bus DC	Para equipos 3AC 400 V
Comunicación	PROFINET / PROFI-safe
Funciones de Seguridad	STO, SS1, SBC (SS2, SOS, SLS, SSM, SDI, SBT, SLA)
Comisionamiento / Ingeniería	Web server / Startdrive
Integración TIA Portal	GSD / full integration
Filtro EMC	Integrado (1AC 230 V: Class C2 / 3AC 400 V: Class C3)
Certificaciones	CE, cULus (otras en preparación)
Sistema de Conexión con el motor	Conexión de un cable (OCC) con sistema de conexión rápida SPEED-CONNECT y conector compacto giratorio. Longitud de cable permitida: 50 m
Control típico utilizado	SIMATIC S7-1500 / SIMATIC S7-1500 T-CPU / SIMOTION
Diseño Mecánico	Convertidor eje simple / diseño compacto
Versión Servomotores	Versión con bajo momento de inercia (High-Dynamic) y con alturas de eje de 20 a 40 mm, 48 a 63 mm Versión con momento de inercia medio del rotor (compacto) en alturas de eje de 30 a 40 mm, de 48 a 100 mm
Opciones de Motor	Freno, codificador de una o varias vueltas, chavetero, anillo de sellado del eje



(*) El Precio Lista no incluye IVA vigente
Precios sujetos a cambio sin previo aviso

► Sistemas avanzados para control de movimiento

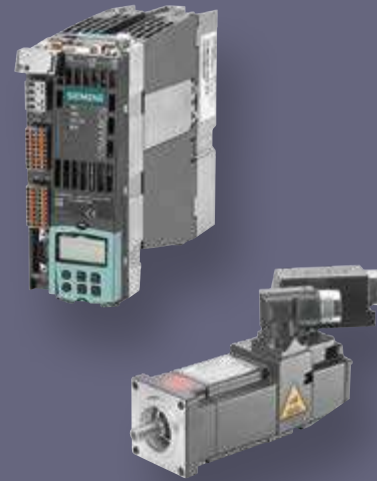

SINAMICS S110/S120 Drive de alto desempeño para tareas de control de movimiento

El sistema flexible y modular para tareas sofisticadas y de alto desempeño. Numerosos componentes y funciones están disponibles para diseñar la solución óptima y a la medida. SINAMICS S120 presenta poderosos drives de un único eje o multi-ejes (ejes coordinados), soportando funciones vectoriales o servo (Motores de inducción o servomotores).

- Soluciones óptimas para productividad y flexibilidad:
- Sistema totalmente modular para adaptarse a conceptos de máquinas.
- Ingeniería y puesta en servicio rápida con herramientas gráficas como SIZER y STARTER y cableado simple con el Drive-Click
- Potencias: 0,12KW - 4500KW
- Voltajes: 230V hasta 1HP / 380V- 480V
- Principios de control: v/f control en lazo abierto, Control Vectorial con/sin sensor y Control Servo con/sin sensor
- Comunicaciones: Profibus - Profinet
- Integra rectificadores regenerativos no controlados y regenerativos activos AFE.



SIMOTION El controlador para tareas de control de movimiento para máquinas de producción

SIMOTION es apropiado para todas las máquinas con control de movimiento, desde las tareas simples hasta las más complejas. Se enfoca en una solución simple y flexible para numerosas tareas de control de movimiento.

Diseño innovador de plataforma para fácil y máxima optimización, que comprende:

Todas las máquinas requieren control de movimiento, interfaz lógica (PLC) y tareas especializadas y de control. El sistema fusiona estas características con considerables ventajas:

- Menores costos de ingeniería y mayor desempeño de la máquina
- Pérdidas de tiempo crítico entre interfaces son eliminados
- Simple, uniforme y transparente programación y diagnóstico para toda la máquina con una sola herramienta.

Diferentes plataformas de hardware dependiendo de la configuración de la máquina:

- SIMOTION D - Compacto basado e integrado en la estructura del drive.
- SIMOTION C - Modular y flexible basado en sistemas S7.
- SIMOTION P - Abierto para tareas adicionales, integra el control de movimiento y HMI en una sola plataforma.

Software de ingeniería mejorado y fácil de usar SIMOTION SOCAT, donde todas las tareas son resueltas con interfaz increíblemente gráfica: configuración, programación, pruebas y puesta en servicio.

(*) El Precio Lista no incluye IVA vigente
Precios sujetos a cambio sin previo aviso



► Servomotores para tareas de alto desempeño

Sinumerik El control numérico para máquinas herramientas - CNC

El Sistema de automatización SINUMERIK es modular y escalable e incorpora múltiples productos para máquinas herramientas. Diseñado para aplicaciones estándar como tornos y fresas, pero con posibilidad de usar en sistemas de control numérico de mayor desempeño como un sistema CNC basado en Drive o como una solución basada en PC. Este sistema CNC hace sus operaciones más innovadoras y competitivas.

La nueva línea Solution Line involucra tres tipos de controles, dependiendo de las necesidades de la máquina:

- Sinumerik 808 - 808 Advance
- Sinumerik 828D Basic - 828D
- Sinumerik 840D sl



Servomotores asíncronos 1PH8 (Motores de imanes permanentes)

Servomotores asíncronos para aplicaciones de mayor dinámica que un motor estándar, control de velocidad preciso y control de velocidad medio. Motores de inducción de dimensiones compactas, mayor potencia por volumen constructivo.

Los 1PH8 están disponibles en un amplio rango de potencias, velocidades y opciones. Tienen un excelentes propiedades en vibración y movimientos suaves, también una alta resistencia a fuerzas axiales.

Rango de motores:

- Potencias = 3.7 KW - 385 KW
- Velocidades = 400 rpm - 2900 rpm
- Torque = 22 Nm - 2480 Nm

Aplicaciones:

En máquinas herramientas normalmente es usado como usillo.

En máquinas de producción - Izaje, máquinas impresoras, bobinadoras, extrusoras, hilanderas.



Servomotores síncronos - 1FT / 1FK

Los motores 1FK7 son muy compactos, ventilación natural, de imán permanente están disponibles en versiones de alta dinámica y compactos. Tienen altas capacidades de sobrecarga y conectores adaptables. El motor para múltiples aplicaciones de control preciso de velocidad y posicionamiento, elevadas capacidades de aceleración, debido a rotores de muy baja inercia.

Rango de motores:

- Potencias = 0.05 KW - 8,2 KW
- Velocidades = 2000 rpm - 6000 rpm
- Torque = 0.18Nm - 48Nm

Aplicaciones:

Máquinas herramientas, Robots, sistemas de manipulación, máquinas empacadoras, textiles, máquinas procesadoras de madera, vidrio, cerámica y minerales.

Los motores 1FT6 de mediana potencia, para aplicaciones de precisión, con variadas opciones de ventilación. Son motores asíncronos de imán permanente, con un muy bajo ríple de torque y una característica de torque casi constante, con un grado de protección muy elevado IP68, y elevada presión.

Rango de motores:

- Potencias = 0.2 - 118 KW
- Velocidades = 1500 rpm - 6000 rpm
- Torque = 0.4 Nm - 700 Nm

(*) El Precio Lista no incluye IVA vigente
Precios sujetos a cambio sin previo aviso

07

AGILIDAD

Automatización Básica

Sistemas de automatización ideales en entornos donde se requiera flexibilidad y eficiencia para aplicaciones en rangos de desempeño bajos a medianos. Incluyen una alta gama de funciones tecnológicas y de comunicaciones integradas, así como un diseño compacto y ahorrador de espacio.



Para mayor información contactar a:



Hugo Guerrero
 hugo.guerrero_benitez@siemens.com
 Cel: 310 215 5756



Claudio Romero
 claudio.romero@siemens.com
 Cel: 312 457 9151

(* El Precio Lista no incluye IVA vigente
 Precios sujetos a cambio sin previo aviso

► MÓDULO LÓGICO LOGO! 8

Con LOGO! 8 Siemens lanza una nueva versión de este exitoso controlador. Esta nueva gama se adecua a los requerimientos de nuestros clientes, con un manejo simplificado, un nuevo display, una completa comunicación vía Ethernet y conectividad a la nube.

Con LOGO! Siemens ofrece el controlador ideal para proyectos básicos de Automatización en industria y automatización de edificios.

NOVEDADES LOGO! 8.4

- Envío de correos electrónicos.
- Posibilidad de trabajar con servicios de nube adicionales (Microsoft Azure y Alibaba).
- Comunicación MQTT abierta.
- Descarga de los archivos de registro de datos en modo RUN.
- Más memoria (memoria VX de 2 KB, memoria VR de 512 bytes).
- Mejor rendimiento cuando se accede al servidor web.
- Compatible con los módulos de ampliación más recientes.



Nueva Generación de módulos LOGO!

- 8 Unidades básicas para todos los voltajes con o sin display.
- Todas las unidades integran interfaz Ethernet, comunicación Modbus TCP/IP.
- Web server integrado en todas las unidades.
- 7 Módulos de ampliación digital y 3 analógicos, hasta 20 salidas digitales y 8 analógicas.
- Programación y comunicación compatible con versiones previas.
- El interfaz Ethernet elimina la necesidad de cables adicionales para la programación o la conexión con el TDE. Será suficiente con disponer de un cable estándar Ethernet.
- El Switch LOGO! CSM de 4 puertos Ethernet permite implementar pequeñas redes locales a un bajo coste.

Display con nuevo Aspecto

- El nuevo display de 6 líneas y 16 caracteres por línea duplica el tamaño de los mensajes posibles de visualizar.
- Display claro y sencillo. Permite al operador conseguir información fácil con el manejo de las opciones de operación permitiendo un mayor diagnóstico vía display.
- El operador puede resaltar sus mensaje o alarmas mediante iluminación naranja, blanca o roja. Esto permite resaltar visualmente alarmas o estado de alertas.

Web server integrado nunca fue tan sencillo

- El Web server integrado en todas las unidades permite la monitorización y control del LOGO! vía WLAN e internet; El sistema está protegido mediante password.
- LOGO! 8 es accesible desde un smartphone, tablet o PC, viendo el display o TDE via router.
- Personalización del web server gracias al LOGO WEB EDITOR.



► NUEVO LOGO! V8

Páginas Web personalizadas
Comunicación con otros equipos
SIMATIC y HMI
Conexión a la nube



No. de Depósito	Tipo	Referencia	Tensión de alimentación	Entradas /salidas	Precio de lista USD
> Módulos Lógicos Básicos. Con posibilidad de Expansión					
100917855	6ED1052-1FB08-0BA2	LOGO! 230RCE	115...230 V AC/DC	8ED/4SD; relé	242,1
100918798	6ED1052-2FB08-0BA2	LOGO! 230RCEo, sin display	115...230 V AC/DC	8ED/4SD; relé	194,3
100918800	6ED1052-1MD08-0BA2	LOGO! 12/24RCE	12...24 V DC	8ED (4EA)/4SD; relé	236,6
100918235	6ED1052-1HB08-0BA2	LOGO! 24RCE	24 V AC/DC	8ED/4SD; relé	236,6
> Módulos de expansión LOGO!, para módulos lógicos básicos.					
100323882	6ED1055-1FB00-0BA2	LOGO! DM8 230R	115...230 V AC/DC	4ED/4SD; relé	122,9
100323883	6ED1055-1FB10-0BA2	LOGO! DM16 230R	115...230 V AC/DC	8ED/8SD; relé	200,0
100323885	6ED1055-1MB00-0BA2	LOGO! DM8 12/24R	12...24 V DC	4ED/4SD; relé	122,9
100323881	6ED1055-1CB10-0BA2	LOGO! DM16 24	24 V DC	8ED/8SD; transistor	185,1
100323886	6ED1055-1NB10-0BA2	LOGO! DM16 24R	24 V DC	8ED/8SD; relé	200,0
100323887	6ED1055-1MA00-0BA2	LOGO! AM2	12 V...24 V DC	2EA (0-10V, 0...20mA)	150,4
100323888	6ED1055-1MD00-0BA2	LOGO! AM2 RTD	12 V...24 V DC	2EA (-50+200°C, PT100/1000)	181,6
100323727	6ED1055-1MM00-0BA2	LOGO! AM2 AQ	24 V DC	2SA (0-10V, 0...20mA)	214,6

Notas:

Las tarjetas y accesorios de LOGO! V8 no son compatibles con anteriores versiones de LOGO!

(*) El Precio Lista no incluye IVA vigente
Precios sujetos a cambio sin previo aviso

► NUEVO LOGO! V8

Páginas Web personalizadas
Comunicación con otros equipos
SIMATIC y HMI
Conectividad a la nube



No. de Depósito	Tipo	Referencia	Tensión de alimentación
> Accesorios			
100324760	6ED1058-0BA08-0YA1	LOGO! Soft Comfort V 8.2	
100691392	6ED1055-4MH08-0BA1	LOGO! TDE Text Display	12 V DC, 12/24 V AC/DC
100402325	6EP3331-6SB00-0AY0	LOGO! Power 24VDC / 1.3A	100 – 240 V AC
100329562	6GK7177-1MA20-0AA0	LOGO! CSM 12/24, 4 puertos Ethernet RJ45	12...24 V DC
100391639	6BK1700-0BA20-0AA0	LOGO! CMK 2000. Para conectar a Sistemas KNX	24 V DC

Precio de lista USD

91,7

267,6

Bajo Consulta

▶ Autómatas programables: SIMATIC S7-1200

El SIMATIC S7-1200 es un controlador modular, compacto y versátil especialmente diseñado para su operación en una amplia gama de aplicaciones. Su diseño escalable y flexible así como sus interfaces de comunicación alineadas a los más altos estándares de comunicación industrial, hacen de este controlador parte integral de la solución TIA.

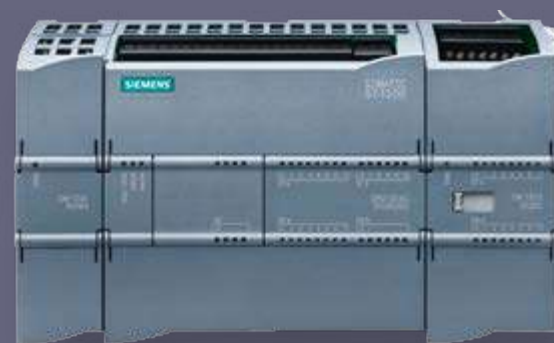

Nuevo módulo de pesaje Siwarex WP231 y WP241

SIWAREX WP231 y WP241 son los nuevos sistemas electrónicos de pesaje para SIMATIC S7-1200, y por tanto se puede programar libremente en el TIA Portal. La puesta en marcha se efectúa a través de la nueva SIWATOOL, el TIA Portal o de un panel HMI conectado directamente. La báscula está lista para el servicio en pocos minutos gracias al ajuste automático.

- SIWAREX WP231 puede utilizarse en básculas no automáticas según OIML76 (en preparación), vigilancia del nivel de llenado de silos y tolvas, básculas de plataforma, pesaje en atmósferas potencialmente explosivas (en combinación con la interfaz Ex SIWAREX IS).
- Interfaces de comunicación Bus SIMATIC, Ethernet, RS485. Posee cuatro entradas y salidas digitales, una salida analógica
- Integrable con sistemas SIMATIC S7-1200 y otros sistemas vía Modbus RTU o ModbusTCP/IP.
- Precisión según EN45501 de 0,05%, es tarable en preparación, tiene resolución interna de 1 millón de partes y su tiempo/velocidad de actualización es de 10ms/100Hz.
- Las funciones estándar de vigilancia de básculas de cinta, como p. ej. cantidad transportada, velocidad de la cinta y carga de la cinta se pueden ampliar o adaptar según las exigencias.
- El modo de simulación permite testear la velocidad, carga y cantidad transportada y muchas otras funciones sin hacer funcionar la báscula de cinta. Para el manejo y la parametrización se dispone del proyecto del TIA Portal "ready for use" para paneles de operador.



Comunicaciones

Se amplían aún más las funcionalidades de comunicación:

- **Interface Integrada con funcionalidad PROFINET-IO controller.** Hasta 16 PROFINET devices.
- **Funcionalidad maestro Profibus DP (via módulo de comunicación CM 1243-5).** Máximo 32 Esclavos DP por cada CM. Tres módulos maestros Profibus DP por CPU S7-1200. Se puede combinar con los módulos de comunicación RS232 y RS485.
- **Funcionalidad esclavo Profibus DP (via módulo de comunicación CM 1242-5).** Hasta 3 módulos esclavos Profibus DP por CPU S7-1200. Se puede combinar con los módulos de comunicación RS232 y RS485.
- **Módulo de comunicación GPRS (CP 1242-7):** Provee una solución para tener estaciones distribuidas con SIMATIC S7-1200 y de esta manera de forma segura controlar, monitorear, diagnosticar y hacer mantenimiento. Se tiene la posibilidad de realizar Telecontrol. Todo ello aprovechando la base instalada de los operadores de telefonía móvil.



Basic Panels 2nd Generation

Pantallas para cubrir las necesidades básicas. Tamaños disponibles: 4", 7", 9" y 12". Un solo puerto de comunicación hasta 512 Tags, tendencias, recetas y administración de usuarios. Cuentan con Touch y teclas. Con el grado de protección IP65 (en el lado frontal). Resolución de 64k colores.

Software Step 7 Basic TIA Portal una sola herramienta de Ingeniería

STEP 7 Basic, es orientado a tareas, gracias al desarrollo de editores intuitivos esta herramienta de ingeniería opera solo para programación de los controladores sino también para la configuración de los HMI Basic Panels. Esta integración brinda nuevas capacidades de programación y puesta en marcha para soluciones integradas de Automatización.

(*) El Precio Lista no incluye IVA vigente
Precios sujetos a cambio sin previo aviso

▶ Autómatas programables SIMATIC S7-1200

SIMATIC S7-1200 es el controlador para tareas de control y regulación en la construcción de máquinas e instalaciones. Combina el máximo efecto de automatización con el mínimo coste.

Gracias a su diseño compacto y modular y también a su alto rendimiento, SIMATIC S7-1200 es adecuado para multitud de aplicaciones de automatización. La gama de aplicaciones va desde la sustitución de relés y contactores hasta las tareas de automatización más complejas, todo ello interconectado en red y en configuraciones descentralizadas.

S7-1200 se utiliza cada vez más en sectores para los que hasta el momento se había desarrollado una electrónica especial por motivos económicos.

Selección SIMATIC S7 -1200 FW4,5

Para obtener un listado completo de equipos y accesorios de sistemas S7-1200 puede usar el "TIA Selection Tool"

(*) El Precio Lista no incluye IVA vigente
Precios sujetos a cambio sin previo aviso

Características CPU	CPU 1212C	CPU1214C	CPU1215C	CPU1217C
Versiones	DC/DC/DC, AC/DC/RLY, DC/DC/RLY			DC/DC/DC
Velocidad de ejecución				
Operación Booleana	0.085µs/ instrucción			
Operación "Move word"	1.7µs/ instrucción			
Operación "real math"	2.3µs/ instrucción			
Memoria de trabajo (Interna)	75 KB	100 KB	125 KB	150 KB
Memoria de Carga (Interna)	1 MB	4 MB	4 MB	4 MB
Memoria remanente (interna)	10 KB	10 KB	10 KB	10 KB
E/S Digitales Integradas	8 Entradas/6 Salidas	14 Entradas/10 Salidas	14 Entradas/10 Salidas	10 DI 24VDC / 4 DI 1,5V DC diferencial/ 6 DO 24VDC; 0,5A / 4 DO 1,5V DC diferencial
E/S Análogas Integradas	2 Entradas ¹⁾		2 Entradas ¹⁾ / 2 Salidas ²⁾	2 AI 0- 10V DC, 2 AO 0- 20mA
Cartucho de señales (Signal Board)	1 Máx. -versiones: 2DI/2DO o 1 AO o 1 AI o 1 TC, o 1 RTD o 1 Battery board (nuevo)			
Módulos de señales	2 Max.	8 Max.	8 Max.	8 Max.
Max. E/S - Digitales	82	284	284	284
Max. E/S - Análogas	19	67	69	69
Contadores rápidos	4 total	6 total	6 total	6 total
Fase simple	3 @ 100 kHz y 1 @ 30 kHz			1 @ 1 MHz, 3 @ 100 kHz, 3 @ 30 kHz; 6 diferencial: 1 @ 1 MHz, 3 @ 80 kHz, 1 @ 20 kHz
Dos fases	1 @ 30 kHz 1 @ 30 kHz	3 @ 80 kHz y 3 @ 30 kHz	3 @ 80 kHz y 3 @ 30 kHz	
Salidas de pulsos	4 @ 100 KHz (Salidas DC) / 4 @ 200 KHz con signal board			4; Salida de tren de pulsos a 1 MHz
Entradas de capturas de pulso	8	14	14	14
Interrupciones cíclicas	4 en total con resolución 1ms			
Interrupciones por flancos	8 ascend. y 8 descend	12 ascend. y 12 descend.	12 ascend. y 12 descend.	12 ascend. y 12 descend.
Lazos PID	16			
Módulos de comunicación	3 Máx.			
ETHERNET	1 puerto integrado	1 puerto integrado	2 puertos switcheados int.	2 puertos switcheados int.
Protocolos	ISO on TCP - TCP/IP - S7 como servidor			
RS232 y RS485	Con módulo CM1241			
Protocolos	USS - Modbus RTU Maestro/Esclavo			

Notas:

- 1) Tipo Voltaje (0-10 VDC)
- 2) 0 - 20mA

▶ Autómatas programables SIMATIC S7-1200



(*) El Precio Lista no incluye IVA vigente
Precios sujetos a cambio sin previo aviso

> SIMATIC S7-1200 Unidades Centrales CPU's

			Precio de lista USD
100286429	6ES7212-1AE40-0XB0	CPU 1212C, CPU compacta DC/ DC/DC I/ O: 8 DI 24V dc; 6 DO 24 V dc; 2 AI 0 - 10V DC, Alimentación: DC 20,4 -28,8 V DC: 20, 4 - 28,datos 50 KB	475,0
100286428	6ES7212-1BE40-0XB0	CPU 1212C, CPU compacta, AC/ DC/ RELE, I/ O: 8 DI 24V dc; 6 DO rele 0, 2A; 2 AI 0 - 10VDC, alimentación: 85 - 264 V AC @ 47 - 63 HZ, memoria de programa / datos 50 KB	475,0
100286430	6ES7212-1HE40-0XB0	CPU 1212C, CPU compacta, DC/ DC/ rele, I/ O : 8 DI 24V DC; 6 DO rele 0, 2A; 2 AI 0 - 10V DC alimentación: AC 20, 4 - 28, 8 VDC, memoria de programa / datos 50 KB	475,0
100286432	6ES7214-1AG40-0XB0	CPU 1214C, CPU compacta DC/ DC/DC I/ O: 14 DI 24V dc; 10 DO 24 V dc; 2 AI 0 - 10V DC, alimentación: 20, 4 - 28, 8 V DC, Memoria de programa/ datos 75 KB	718,0
100286431	6ES7214-1BG40-0XB0	CPU 1214C, CPU compacta, AC/ DC/ RELE, I/ O: 14 DI 24V dc; 10 DO rele 0, 2A; 2 AI 0 - 10VDC, alimentación: 85 - 264 V AC @ 47 - 63 HZ, memoria de programa / datos 75 KB	718,0
100286435	6ES7214-1HG40-0XB0	CPU 1214C, CPU compacta, DC/ DC/ RELE, I/ O: 14 DI 24V dc; 10 DO rele 0, 2A; 2 AI 0 - 10VDC,alimentación: AC 20, 4 - 28, 8 VDC, memoria de programa / datos 75 KB	718,0
100286437	6ES7215-1AG40-0XB0	CPU 1215C, CPU compacta DC/ DC/DC I/ O: 14 DI 24V dc; 10 DO 24 V dc; 2 AI 0 - 10V DC, 2 AO 0-20mA, alimentación: 20, 4 - 28, 8 V DC, 2 puertos PN, Memoria de programa/ datos 100 KB	1.080,6
100286436	6ES7215-1BG40-0XB0	CPU 1215C, CPU compacta AC/ DC/RELE I/ O: 14 DI 24V dc; 10 DO RELE 2A; 2 AI 0 - 10V DC, 2 AO 0-20mA, alimentación: 85 - 264 V AC @ 47 - 63 HZ, 2 puertos PN, Memoria de programa/ datos 100 KB	1.080,6
100286438	6ES7215-1HG40-0XB0	CPU 1215C, CPU compacta DC/ DC/RELE I/ O: 14 DI 24V dc; 10 DO RELE 2A; 2 AI 0 - 10V DC, 2 AO 0-20mA DC, alimentación: 20, 4 - 28, 8 V DC, 2 puertos PN, Memoria de programa / datos 100 KB	1.080,6
100286439	6ES7 217-1AG40-0XB0	CPU 1217C, COMPACT CPU, DC/DC/DC, 2 PROFINET PORT ONBOARD I/O: 14 DI (10 DI 24VDC / 4 DI 5VDC DIFFERENTIAL); 10 DQ (6 DQ 24VDC; 0,5A / 4 DQ 5VDC DIFFERENTIAL); 2 AI 0- 10V DC, 2 AQ 0- 20MA; POWER SUPPLY: DC 20.4 - 28.8 V DC, PROGRAM/DATA MEMORY: 125 KB	1.561,1

> Fuentes PS formato tipo S7/1200

100025717	6EP1332-1SH71	PM1207 fuente alimentación estabiliz. Entrada: AC 120/230 V Salida: DC 24V/2,5A.	182,1
-----------	---------------	--	-------

> Módulos de entradas digitales

100262793	6ES7221-1BF32-0XB0	SM 1221, 8 DI, 24V DC, SINK/ SOURCE,	206,8
100261352	6ES7221-1BH32-0XB0	SM 1221, 16 DI, 24V DC, SINK/ SOURCE,	329,4

> Módulos de salidas digitales

100261065	6ES7222-1BF32-0XB0	SM 1222, 8 DO, 24V DC, transistor 0, 5A	206,8
100262796	6ES7222-1BH32-0XB0	SM 1222, 16 DO, 24V DC, transistor 0, 5A	329,4
100262171	6ES7222-1HF32-0XB0	SM 1222, 8 DO, RELE 2A	206,8
100262168	6ES7222-1HH32-0XB0	SM 1222, 16 DO, RELE 2A	329,4

> Módulos de entradas/salidas digitales

100025516	6ES7223-0BD30-0XB0	SB 1223, 2 DI / 2 DO, 2 DI 24VDC/ 2 DO 24VDC	121,2
100260613	6ES7223-1BH32-0XB0	SM 1223, 8 DI / 8 DO, 8 DI DC 24 V, SINK/ SOURCE, 8 DO, transistor 0, 5A	329,4
100260611	6ES7223-1BL32-0XB0	SM 1223, 16 DI / 16 DO, 16 DI DC 24 V, SINK/ SOURCE, 16 DO, transistor 0, 5A	521,0
100262797	6ES7223-1PH32-0XB0	SM 1223, 8 DI / 8 DO, 8 DI DC 24 V, SINK/ SOURCE, 8 DO, rele 2A	329,4
100262428	6ES7223-1PL32-0XB0	SM 1223, 16 DI / 16 DO, 16 DI DC 24 V, SINK/ SOURCE, 16 DO, rele 2A	521,0
100276827	6ES7223-1QH32-0XB0	SM 1223, 8 DI AC / 8 DO RELE, 8DI 120/230 V AC, 8DO, RELAY 2A	450,2

▶ **Autómatas programables SIMATIC IC S7-1200**

Consultar a su contacto comercial sobre las CPU S7-1200 Failsafe para seguridad en máquina!



▶ **Módulos de entradas analógicas**

100262429	6ES7231-4HD32-0XB0	SM 1231, 4 AI, +/- 10V, +/- 5V, +/- 2.5V, 0-20 mA 12 BIT + SIGNO (13 BIT ADC)	425,3
100269931	6ES7231-5ND32-0XB0	SM 1231, 4 AI, +/-10V, +/-5V, +/-2.5V, +/-1,25 O 0-20MA/4-20 MA, 15 BIT + SIGNO	690,4
100262443	6ES7231-4HF32-0XB0	SM 1231, 8 AI, +/-10V, +/-5V, +/-2.5V, OR 0-20 MA 12 BIT + SIGN OR (13 BIT ADC)	690,4
100277345	6ES7231-5PD32-0XB0	SM 1231 RTD, 4 X AI Módulo RTD	595,6
100280708	6ES7231-5PF32-0XB0	SM 1231 RTD, 8 X AI Módulo RTD	957,3
100273586	6ES7231-5QD32-0XB0	SM 1231 TC, 4 AI Termocupla	595,6
100278033	6ES7231-5QF32-0XB0	SM 1231 TC, 8 AI Termocupla	857,9

▶ **Módulos de salidas analógicas**

100025707	6ES7232-4HA30-0XB0	SB 1232, 1 AO, +/- 10VDC resolución 12 BIT ó 0-20 mA resolución 11 BIT	183,2
100260614	6ES7232-4HB32-0XB0	SM 1232, 2 AO, +/- 10V, resolución 14 BIT, ó 0-20 mA, resolución 13 BIT,	450,2
100268764	6ES7232-4HD32-0XB0	SM 1232, 4 AO, +/-10V, RESOLUCIÓN 14 BIT, ó 0-20 MA, RESOLUCIÓN 13 BIT,	718
Módulos de entradas / salidas analógicas			
100260612	6ES7234-4HE32-0XB0	SM 1234, 4 AI / 2 AO, +/- 10V, resolución 14 BIT, ó 0-20 mA, resolución 13 BIT,	620,4

Accesorios

En caso de necesitar Memory card para el sistema S7-1200, seleccionar en el capítulo 11.

- Importación bajo pedido. Este elemento es de instrumentación.

Precio de lista USD

▶ **Comunicaciones**

100276012	6ES7241-1AH32-0XB0	CM 1241, RS232, 9 POL. SUB D (HEMBRA), soporta freeport	241,2
100278151	6ES7241-1CH32-0XB0	SIMATIC S7-1200, Módulo DE COMUNIC. CM 1241, RS422/485, 9 POL SUB D (HEMBRA) SOPORTA FREEPORT. Módulo ideal para Modbus RTU	241,2
100356599	6GK7243-1BX30-0XE0	PROCESADOR DE COMUNICACIONES CP 1243-1 DNP3 PARA CONECTAR SIMATIC S7-1200 AL CENTRO DE COORDINACION CON PROTOCOLO DNP3	Bajo Consulta
100150952	6GK7277-1AA10-0AA0	CSM 1277. Switch no administrable, 4 puertos RJ45 para comunicaciones Ethernet con 100Mbit/s, alimentación 24VDC.	
100169511	6GK7242-5DX30-0XE0	CM 1242-5. Módulo Esclavo Profibus DP para S7-1200. Max. 3 por CPU	
100169513	6GK7243-5DX30-0XE0	CM 1243-5. Módulo Maestro Profibus DP para S7-1200. Max. 3 por CPU. Num max de esclavos 32.	
100016890	6NH9860-1AA00	Antena ANT 794-4MR Antena de banda cuádruple, omnidireccional con cable de 5 m	
● 100247201	7MH4960-2AA01	Módulo pesaje estatico Siwarex WP231, RS485 y ethernet, onboard I/O: 4 DI / 4 DO, 1 AO (0/4...20MA)	
	7MH4900-1AK01	Software de puesta en marcha y mantenimiento SIWATOOL V4 y V7 para los módulos de pesaje SIWAREX	
● 100334915	7MH4960-4AA01	Módulo pesaje banda Siwarex WP241, RS485 y ethernet, onboard I/O: 4 DI / 4 DO, 1 AO (0/4...20MA)	

▶ **Software: Programa S7-1200 y TODOS los Basic Panels (PN)**

6ES7822-0AA08-0YA5	SIMATIC STEP 7 Basic V18, Floating License; software de ingeniería en el TIA Portal; SW y documentación en DVD; clave de licencia en memoria USB; clase A; en 9 idiomas: de,en,zh incluidos, fr,es,it,ru,jp,ko para descargar; ejecutable en Win10; Win11; Windows Server 2016/2019/2022; para configurar SIMATIC S7-1200 SIMATIC Basic Panels ***** contenido: juego (4 DVD + 1 USB)	Bajo Consulta
--------------------	---	---------------

Precio de lista USD

Bajo Consulta

(*) El Precio Lista no incluye IVA vigente. Precios sujetos a cambio sin previo aviso

► Basic panels segunda generación



No. de Depósito	Referencia	Descripción	Precio de lista USD
> Basic Panels PROFINET ¹⁾			
100156877	6AV6647-0AH11-3AX0	KP300 Basic Mono PN. Pantalla monocromática de alta resolución 3", 10 teclas de función configurables. El teclado, de manejo idéntico a la de un teléfono móvil de teclas. Elección libre del color de retroiluminación LED: colores blanco, verde, rojo y amarillo. Cada color puede asignarse a distintos avisos. De este modo, el KP300 permite prescindir de una luz de alarma independiente.	381,5
100286477	6AV2123-2DB03-0AX0	SIMATIC HMI, KTP400 BASIC, BASIC PANEL, MANDO POR TECLAS/TACTIL, PANTALLA TFT 4", 65536 COLORES, INTERFAZ PROFINET, CONFIGURABLE CON DESDE WINCC BASIC V13/ STEP7 BASIC V13.	661,2
100286479	6AV2123-2GB03-0AX0	SIMATIC HMI, KTP700 BASIC, BASIC PANEL, MANDO POR TECLAS/TACTIL, PANTALLA TFT 7" , 65536 COLORS, INTERFAZ PROFINET, CONFIGURABLE CON DESDE WINCC BASIC V13/ STEP7 BASIC V13.	1.201,9
100286480	6AV2123-2JB03-0AX0	SIMATIC HMI, KTP900 BASIC, BASIC PANEL, MANDO POR TECLAS/TACTIL, PANTALLA TFT 9", 65536 COLORES, INTERFAZ PROFINET, CONFIGURABLE CON DESDE WINCC BASIC V13/ STEP7 BASIC V13.	2.103,8
100324815	6AV2123-2MB03-0AX0	SIMATIC HMI, KTP1200 BASIC, BASIC PANEL, MANDO POR TECLAS/TACTIL, PANTALLA TFT 12" , 65536 COLORS, INTERFAZ PROFINET, CONFIGURABLE CON DESDE WINCC BASIC V13/ STEP7 BASIC V13.	3.005,6
> Basic Panels PROFIBUS ²⁾			
100324816	6AV2123-2GA03-0AX0	SIMATIC HMI, KTP700 BASIC, BASIC PANEL, MANDO POR TECLAS/TACTIL, PANTALLA TFT 7" , 65536 COLORS, INTERFAZ PROFIBUS, CONFIGURABLE CON DESDE WINCC BASIC V13/ STEP7 BASIC V13.	1.201,9
100324817	6AV2123-2MA03-0AX0	SIMATIC HMI, KTP1200 BASIC, BASIC PANEL, MANDO POR TECLAS/TACTIL, PANTALLA TFT 12" , 65536 COLORS, INTERFAZ PROFIBUS, CONFIGURABLE CON DESDE WINCC BASIC V13/ STEP7 BASIC V13.	3.005,6

Notas:

- 1) Todos los Basic Panels con puerto PN se pueden conectar al S7-1200
- 2) Para conectar los Basic Panels Profibus a PLC 1200 se requiere accesorio tarjeta Profibus

(*) El Precio Lista no incluye IVA vigente
Precios sujetos a cambio sin previo aviso

► Migración SIMATIC S7-200 a S7-1200

Guía de transición del S7 200 al S7 1200

El S7-1200 es el sucesor del S7-200 y está disponible desde junio del 2009. Entre algunos de los aspectos a tener en cuenta en esta transición:

- El PLC S7-200 solo está disponible como parte de repuesto.
- Con el S7-1200 se utiliza el paquete de programación STEP 7 Basic v13 (que se adquiere por separado). Incluye WinCC Basic V13 para configurar paneles de operador HMI Basic.
- Soporta KOP y FUP, pero no AWL. También soporta SCL que es similar a Pascal.

Homologaciones del S7-1200

- El hardware del S7-1200 dispone de las homologaciones necesarias para el mercado Estadounidense, Europeo y Colombiano.
- El S7-1200 dispone de la homologación FM para áreas clasificadas:
- The Factory Mutual Research (FM): Approval Standard Class Number 3600 and 3611
- Homologado para el uso en:
 - Class I, Division 2, Gas Group A, B, C, D, clase de temperatura 40° C
 - Class I, Zone 2, IIC, clase de temperatura T4 Ta = 40° C
- El hardware del S7-1200 dispone de las homologaciones UL y CE.

(*) El Precio Lista no incluye IVA vigente
Precios sujetos a cambio sin previo aviso

OPCIONES DE MIGRACIÓN HARDWARE SIMATIC S7 200¹⁾

> Controladores 200 a 1200

Sistema 200	Sistema 1200 objetivo
CPU222, Fuente 110/220 VAC, 8DI 24Vdc /6DO Relé 2A, 2 Módulos de ampliación Máx.	> CPU 1212C, CPU compacta, AC/ DC/ RELE; I/ O: 8 DI 24V dc; 6 DO rele 0, 2A; 2 AI 0 - 10VDC, alimentación: 85 - 264 V AC @ 47 - 63 HZ
CPU224, Fuente 24 Vdc, 14DI 24Vdc/10DO 24Vdc, Mem 8KB, 1 Port MPI/PPI, 7 Módulos de ampliación Máx.	> CPU 1214C, CPU compacta DC/ DC/DC; I/ O: 14 DI 24V dc; 10 DO 24 V dc; 2 AI 0 - 10V DC, alimentación: 20, 4 - 28, 8 V DC
CPU224, Fuente 110/220VAC, 14DI 24Vdc/10DO Relé, Mem 8/12KB 1 Port MPI/PPI, 7 Módulos de ampliación Máx.	> CPU 1214C, CPU compacta, AC/ DC/ RELE, I/ O: 14 DI 24V dc; 10 DO rele 0, 2A; 2 AI 0 - 10VDC, alimentación: 85 - 264 V AC @ 47 - 63 HZ
CPU 224XP, Fuente 24Vdc, 14DI 24Vdc/10DO 24Vdc, 2IN A 0-10Vdc, 1 OUT A V/I	> CPU 1215C, CPU compacta DC/ DC/DC; I/ O: 14 DI 24V dc; 10 DO 24 V dc; 2 AI 0 - 10V DC, 2 AO 0-20mA, alimentación: 20, 4 - 28, 8 V DC, 2 puertos PN
CPU 224XP, Fuente 120/220 VAC, 14 DI DO/10DO Relé 2A, 2IN A 0-10Vdc, 1 OUT A V/I	> CPU 1215C, CPU compacta AC/ DC/RELE; I/ O: 14 DI 24V dc; 10 DO RELE 2A; 2 AI 0 - 10V DC, 2 AO 0-20mA, alimentación: 85 - 264 V AC @ 47 - 63 HZ, 2 puertos PN
CPU226, Fuente 24 Vdc, 24DI 24 Vdc, 16DO 24 Vdc, Mem 16/24KB, 2 Port MPI/PPI	> CPU 1215C, CPU compacta DC/ DC/DC; I/ O: 14 DI 24V dc; 10 DO 24 V dc; 2 AI 0 - 10V DC, 2 AO 0-20mA, alimentación: 20, 4 - 28, 8 V DC, 2 puertos PN ²⁾
CPU226, Fuente 110/220VAC, 24DI 24 Vdc, 16DO Relé 2A, Mem 16/24KB, 2Port MPI/PPI	> CPU 1215C, CPU compacta AC/ DC/RELE; I/ O: 14 DI 24V dc; 10 DO RELE 2A; 2 AI 0 - 10V DC, 2 AO 0-20mA, alimentación: 85 - 264 V AC @ 47 - 63 HZ, 2 puertos PN ²⁾
SIWAREX MS, módulo de pesaje	> Siwarex WP231
MD720-3 Módem GPRS	> Modem CP 1242-7 y Antena ANT794-4MR
EM227 interface profibus DP	> CM 1242-5, hay versión maestro o esclavo DP
CP243-2 Maestro AS-i	> CM 1243-2 interface AS-i
CP243-1 interface industrial Ethernet	> Integrado en CPU, expande con CSM 1277
Otros puertos	> CM 1241, hay versión RS232 y RS485

Notas:

- 1) Algunas sugerencias pueden requerir módulo adicional de señal o comunicación
- 2) Requiere tarjeta de señal adicional DI/DO para equiparse



► Migración SIMATIC S7-200 a S7-1200

GUÍA DE TRANSICIÓN DEL S7 200 AL S7 1200

Homologaciones del S7-1200

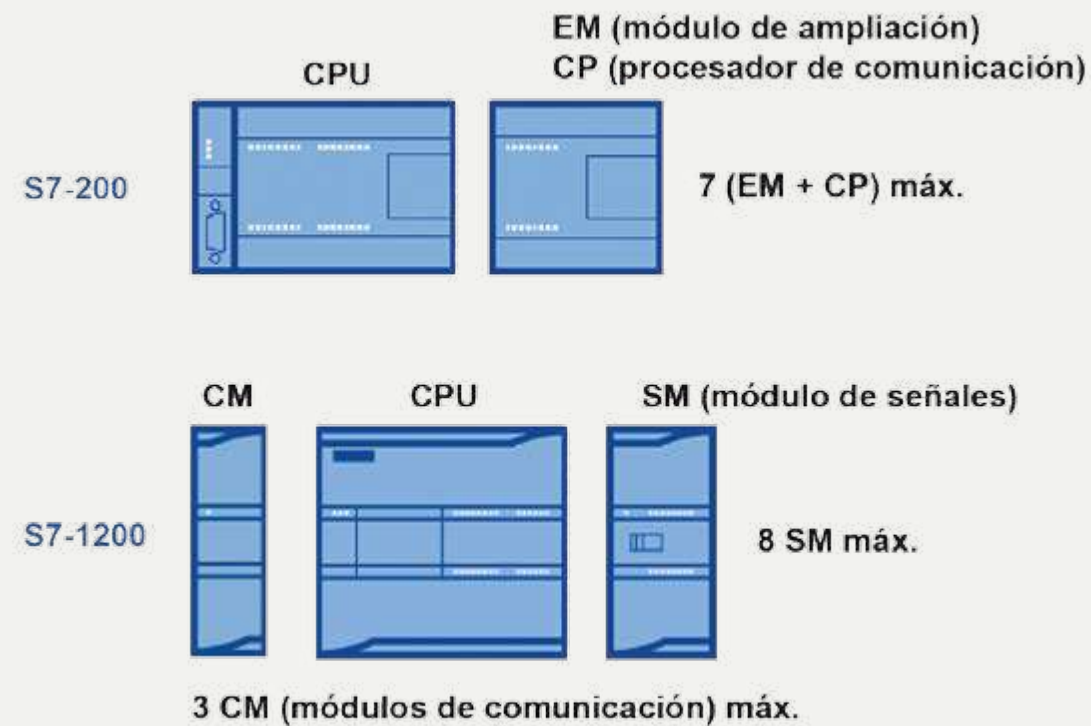

E/S INTEGRADAS DE LA CPU Y E/S DE LA SB (SIGNAL BOARD)

		S7-200 CPU 224XP	S7-1200 CPU 1214C
DI	Entrada digital	14	14 + (2 en SB)
DO	Salida digital	10	10 + (2 en SB)
AI	Entrada análoga	2	2
AO	Salida análoga	1	1 + (2 en SB)
PMW / PTO Modulación por ancho de pulso Salida tren de pulsos		2	2
HSC	Contador de alta velocidad	6	6
PID	Controlador de lazo cerrado	8	16

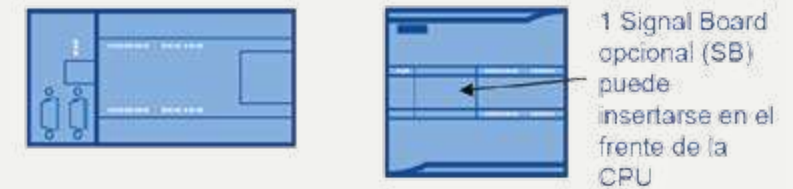

(*) El Precio Lista no incluye IVA vigente
Precios sujetos a cambio sin previo aviso

08

PRODUCTIVIDAD

Automatización Avanzada

Sistemas de automatización diseñados para máximo rendimiento y una viabilidad integrada para el futuro. Puede convertir en realidad los diseños de máquinas más sofisticados gracias a la estructura modular del controlador, que proporciona asistencia confiable a medida que avanza en la transformación digital.



Para mayor información contactar a:



Hugo Guerrero
hugo.guerrero_benitez@siemens.com
 Cel: 310 215 5756



Claudio Romero
claudio.romero@siemens.com
 Cel: 312 457 9151

(*) El Precio Lista no incluye IVA vigente
 Precios sujetos a cambio sin previo aviso

► Introduciendo TIA SELECTION TOOL

El nuevo TIA Selection Tool es la mejor herramienta para que los usuarios puedan seleccionar y dimensionar las soluciones y dispositivos que serán programados en el Totally Integrated Automation Portal.



El TIA Selection tool combina todas las técnicas industriales como son la automatización, control de movimiento, variación de velocidad, comunicaciones, protecciones y arranques motor en una sola herramienta siendo un aliado confiable para selección de equipos o diseño de soluciones a nivel de ingeniería.

Novedades en el TIA Selection Tool

La herramienta de selección TIA está disponible en dos variantes:

- Para descargar y ejecutar en PC con Windows
- Como variante en la nube el TIA selection tool ha sido optimizado para operar desde cualquier navegador y ser utilizado desde computadoras, tabletas y teléfonos móviles. Los proyectos guardados en la nube pueden ser procesados por ambas herramientas. Por lo que es posible trabajar en el camino a casa desde la tablet, luego guardar en la nube de la herramienta de selección TIA y de regreso en la oficina se puede continuar con la herramienta de selección TIA - y viceversa.



La herramienta de selección TIA proporciona asistentes para la selección de los dispositivos individuales y plantas enteras. Esto ayuda al usuario a seleccionar los módulos y accesorios, comprueba la correcta selección de equipos y soluciones evitando errores durante la selección. La herramienta de selección TIA genera una lista de pedido completo directamente de los productos seleccionados o configurados por el usuario. Esta lista se puede exportar directamente en el carrito de la compra Industry Mall o se pueden exportar en un formato estándar común.



Los componentes que se pueden seleccionar y configurar incluyen los PLCs, sistemas de E / S distribuidas, paneles de operador, ordenadores industriales, sistemas de transmisión, controles industriales, software, tecnología de las comunicaciones, fuentes de alimentación y sistemas de identificación industriales. Los usuarios también pueden crear redes PROFIBUS y PROFINET, configurar su topología, y seleccionar cables y conectores asociados.

► Migración SIMATIC S5 a SIMATIC S7

Que tan antiguo es su sistema ?

Siemens lleva más de 50 años fabricando controladores para la industria. Desde su introducción, el sistema de control SIMATIC S5 ha sido muy útil para el mundo de automatización, sin embargo este sistema de control está descatalogado y en consecuencia cada vez es más difícil y costoso mantener este sistema debido a:

- Disminución paulatina de repuestos.
- Incremento de costo de mantenimiento: Entrenamiento, competencia técnica o contratación de personal capacitado.
- Limitación en integración a redes de comunicación.
- Incremento del riesgo de paradas no planeadas en caso de daño de Hardware.
- Costo del software e incompatibilidad con plataformas como Windows.

Además es importante tener en cuenta que el ciclo de vida útil promedio del hardware dentro de una planta o una máquina es:

- Aproximadamente 5 a 7 años para HMI.
- Aproximadamente 10 a 12 años para PLCs.
- Aproximadamente 12 a 15 años para tarjetas E/S y racks.

Modernizar su sistema SIMATIC S5 con SIMATIC S7 reduce el riesgo financiero de su empresa en casos de paradas de producción no planeadas y otros beneficios como:

- Reducción de costos de producción.
- Flexibilidad en procesos de manufactura.
- La actualización de los sistemas de control permite cumplir con los nuevos estándares.
- Mejorar su competitividad: Minimizando los tiempos de parada incrementar el tiempo de utilización de la máquina.
- Reducción de riesgo por pérdidas de producción y minimizar el impacto financiero en caso de fallas.

Adicionalmente Siemens le ofrece las siguientes facilidades para hacer la migración:

- Herramienta de conversión de programas S5 a S7 (Incluida en Step 7).
- Adaptadores E/S para reducir riesgos del recableado.
- Guía paso a paso de migración.
- Página Web (<http://support.automation.siemens.com/WW/view/es/16612444>) donde encuentra: Descargas de documentación técnica, servicios de actualización de software, guías de migración, Tips & Trices, preguntas frecuentes (FAQs) y soporte técnico.
- Precios especiales por concepto de Migración SIMATIC S5 a sistemas SIMATIC S7 a través de nuestros canales de distribución.

Opciones de migración hardware SIMATIC S5

Controladores S5 a S7

Sistema S5 existente		Sistema S7 objetivo
S5-010 W	>	S7-1500
S5-101U/R	>	S7-1500
S5-105R	>	S7-1500
S5-110A	>	S7-1500
S5-110S	>	S7-1500 / S7-400
S5-090U	>	S7-1500
S5-095U	>	S7-1500
S5-095/110/115F	>	S7-1500F
S5-100U	>	S7-1500
S5-115U	>	S7-1500 / S7-400
S5-135U	>	S7-1500 / S7-400
S5-155U	>	S7-400
S5-130A/K/WB	>	S7-1500 / S7-400
S5-150A/K/S/U	>	S7-400

Para mayor información visite:



(*) El Precio Lista no incluye IVA vigente
Precios sujetos a cambio sin previo aviso

► Migración SIMATIC S5 a SIMATIC S7

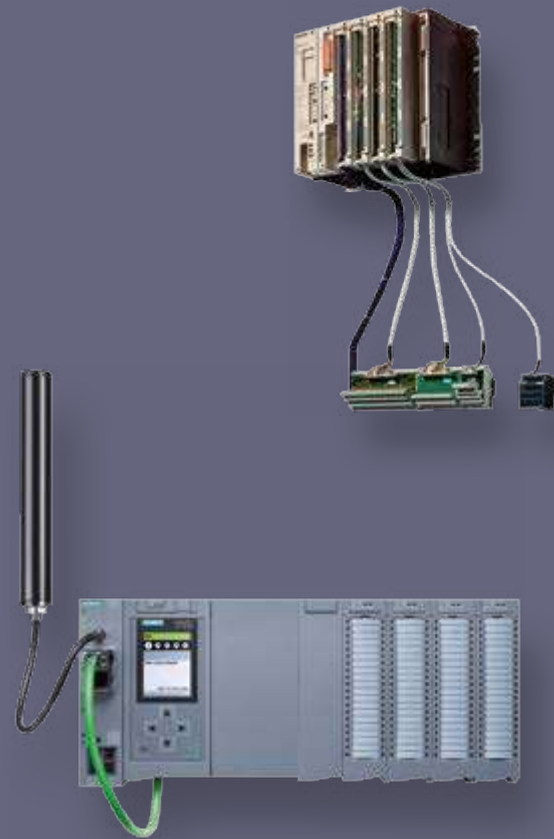

Para mayor información visite:

(*) El Precio Lista no incluye IVA vigente
Precios sujetos a cambio sin previo aviso

Sugerencia Migración CPUs SIMATIC S5

CPU S5	Memoria máxima S5	CPU S7 sugerida	Memoria de trabajo CPU S7
PLC Gama básica			
6ES5 090-8MA01	4KB	6ES7511-1AK02-0AB0	150KB
6ES5 095-8MA03	16KB	6ES7511-1AK02-0AB0	150KB
6ES5 095-8MB02	16KB	6ES7511-1AK02-0AB0	150KB
6ES5 095-8MC01	16KB	6ES7511-1AK02-0AB0	150KB
6ES5 095-8MD01	16KB	6ES7511-1AK02-0AB0	150KB
6ES5 095-8ME01	16KB	6ES7511-1AK02-0AB0	150KB
6ES5 100-8MA02	2KB	6ES7511-1AK02-0AB0	150KB
6ES5 102-8MA02	4KB	6ES7511-1AK02-0AB0	150KB
6ES5 103-8MA03	20KB	6ES7511-1AK02-0AB0	150KB
PLC Gama Intermedia			
6ES5 941-7UA11		6ES7513-1AL02-0AB0	300KB
6ES5 941-7UB11	18KB	6ES7513-1AL02-0AB0	300KB
6ES5 942-7UA11		6ES7513-1AL02-0AB0	300KB
6ES5 942-7UB11	42KB	6ES7513-1AL02-0AB0	300KB
6ES5 943-7UA11		6ES7513-1AL02-0AB0	300KB
6ES5 943-7UB11	42KB	6ES7513-1AL02-0AB0	300KB
6ES5 943-7UA21		6ES7513-1AL02-0AB0	300KB
6ES5 943-7UB21	42KB	6ES7513-1AL02-0AB0	300KB
6ES5 944-7UA11		6ES7513-1AL02-0AB0	300KB
6ES5 944-7UB11	96KB	6ES7513-1AL02-0AB0	300KB
6ES5 944-7UA21		6ES7513-1AL02-0AB0	300KB
6ES5 944-7UB21	96KB	6ES7516-3AP03-0AB0	2MB
6ES5 945-7UA13	256KB	6ES7516-3AP03-0AB0	2MB
6ES5 945-7UA23	384KB	6ES7516-3AP03-0AB0	2MB
PLC Gama Avanzada			
6ES5 921-3UA11		6ES7516-3AP03-0AB0	2MB
6ES5 922-3UA11	86KB	6ES7516-3AP03-0AB0	2MB
6ES5 928-3UA21	110KB	6ES7516-3AP03-0AB0	2MB
6ES5 928-3UB21	110KB	6ES7516-3AP03-0AB0	2MB
6ES5 946-*****		6ES7416-2XN05-0AB0	5,6MB
6ES5 947-*****		CPU 416 O SUPERIOR	
6ES5 948-3UA11	640KB	6ES7518-4AP00-0AB0	3MB
6ES5 948-3UA21	1664KB	6ES7417-4XT05-0AB0	20MB

▶ **TOTALLY INTEGRATED AUTOMATION PORTAL:** la ingeniería en una nueva dimensión



Eficiencia llevada a la productividad

La eficiencia y la productividad son factores de éxito decisivos para las industrias de hoy. La Ingeniería juega un papel central en la industria especialmente en lo que se refiere a maquinaria y plantas cada vez más complejas. Por esa razón, un alto nivel de eficiencia ya se exige en la fase de ingeniería, como el primer paso hacia una mejor producción: más rápida, más flexible y más inteligente. Siemens tiene una respuesta inteligente a esto: Totally Integrated Automation Portal.

Con la nueva versión de TIA Portal se acorta el tiempo de la fabricación de productos y su puesta en el mercado, ya que por medio de herramientas de simulación, aumenta la productividad de su planta a través de diagnósticos adicionales y funciones de gestión de energía, ofreciendo la más amplia flexibilidad mediante la conexión al nivel de gestión. Con las nuevas opciones se benefician integradores de sistemas y fabricantes de maquinaria, así como operadores de la planta. El TIA Portal es la puerta de acceso de su empresa a la era de la digitalización.

TIA Portal - Más que una herramienta de Ingeniería Ingeniería integrada

Acortar el tiempo de comercialización mediante la integración de todos los componentes importantes de su proyecto de automatización en un marco único: seguridad, seguridad, control, HMI, unidades de conmutación, sistemas periféricos descentralizados y ahora también el control de movimiento y distribución de energía. Una base de datos compartida y un concepto de biblioteca inteligente le permiten utilizar funciones comunes entre los equipos.

Flujo de trabajo Digital

Soluciones flexibles y escalables en la nube, simulaciones con un gemelo digital y las interfaces abiertas para la conectividad más alto se dan flujos de trabajo abiertos, virtuales y en red.

Operación Transparente

Aumentar su productividad a través de la coherencia y la transparencia en la producción de datos, una mayor disponibilidad de las máquinas y equipos de producción, la transparencia de energía para ahorro de energía, de acuerdo con la norma ISO 50001 y conectando la planta para el mundo de TI

Completa Integración entre Hardware y Software

Ingeniería de principio a fin es solo posible si todo está completamente integrado. El TIA Portal trae los mundos virtuales y reales de la producción en conjunto. Descubrir qué hardware y software destaca el TIA Portal comprende.

Hardware Integrado en el TIA Portal

TIA Portal le permite integrar todos los componentes clave en su proyecto de automatización: Control, HMI y los accionamientos, los periféricos descentralizados, la gestión del motor, y ahora también el control de movimiento y distribución de energía.

Software Integrado en el TIA Portal

Con el TIA Portal se integra no sólo el software (STEP 7, WinCC, SINAMICS StartDrive, SIMOCODE ES y SIMOTION SCOUT TIA), sino también las nuevas funcionalidades como multiusuario y la gestión de la energía en una sola interfaz

STEP 7 TIA Portal

TIA Portal es la evolución de la herramienta más innovadora en la programación de autómatas programables de SIEMENS.

SIMATIC STEP 7 ofrece funciones de ingeniería impresionantes e innovadoras para la implementación flexible y rápida de tareas de control.

WINCC TIA Portal

SIMATIC WinCC ofrece un sistema de ingeniería integrada con la facilidad de uso excepcional para los actuales sistemas de panel y PC SIMATIC. SIMATIC WinCC también incluye el software de visualización para las estaciones de operador en tiempo de ejecución para las soluciones de un solo usuario y multi-usuario.

(*) El Precio Lista no incluye IVA vigente
Precios sujetos a cambio sin previo aviso

▶ SIMATIC STEP 7 TIA PORTAL V18

> Simatic STEP7 V18 Basic

6ES7822-0AE08-0YA5 SIMATIC STEP 7 Basic V18, Floating License Download; software de ingeniería en el TIA Portal; software, documentación y clave de licencia para descargar; clase A; en 9 idiomas: de,en,zh incluidos, fr,es,it,ru,jp,ko para descargar; ejecutable en Win10; Win11; Windows Server 2016/2019/2022; para configurar SIMATIC S7-1200, SIMATIC Basic Panels *****
Dirección de correo electrónico del destinatario de la mercancía imprescindible para la entrega

> Simatic STEP7 V18 Professional

6ES7822-1AE08-0YA5 SIMATIC STEP 7 Prof. V18, Floating License Download; software de ingeniería en el TIA Portal; software, documentación y clave de licencia para descargar; clase A; en 9 idiomas: de,en,zh incluidos, fr,es,it,ru,jp,ko para descargar; ejecutable en Win10; Win11; Windows Server 2016/2019/2022; para configurar SIMATIC S7-1200/1500, SIMATIC S7-300/400/WinAC, SIMATIC Basic Panels. *****
Dirección de correo electrónico del destinatario de la mercancía imprescindible para la entrega.

> Simatic STEP7 V18 Upgrades

6ES7822-0AE08-0YE5 SIMATIC STEP 7 Basic V18, actualización V11..V17-> V18; Floating License Download; software de ingeniería en el TIA Portal; software, documentación y clave de licencia para descargar; clase A; en 9 idiomas: de,en,zh incluidos, fr,es,it,ru,jp,ko para descargar; ejecutable en Win10; Win11; Windows Server 2016/2019/2022; para configurar SIMATIC S7-1200, SIMATIC Basic Panels *****
Dirección de correo electrónico del destinatario de la mercancía imprescindible para la entrega

6ES7822-1AE08-0YE5 SIMATIC STEP 7 Prof. V18, actualización V11..V17-> V18 o bien V17/2021 Combo -> V18/2021 SR1 Combo Floating License DL; software de ingeniería en el TIA Portal; SW, documentación y clave de licencia para su descarga; clase A; en 9 idiomas: de,en,zh incluidos, fr,es,it,ru,jp,ko para descargar; ejecutable en Win10; Win11; Windows Server 2016/2019/2022 para configurar SIMATIC S7-1200/1500, S7-300/400/WinAC, SIMATIC Basic Panels *****
Dirección de correo electrónico del destinatario de la mercancía necesaria para la entrega.

Bajo
Consulta

6ES7822-1AE08-0YC5 SIMATIC STEP 7 Prof. V18, Powerpack Basic V18 -> Professional V18; Floating License Download; software de ingeniería en el TIA Portal; clase A; software, documentación y clave de licencia para descargar; en 9 idiomas: de,en,zh incluidos, fr,es,it,ru,jp,ko para descargar; ejecutable en Win10; Win11; Windows Server 2016/2019/2022; para configurar SIMATIC S7-1200/1500, SIMATIC S7-300/400/WinAC, SIMATIC Basic Panels *****
Dirección de correo electrónico del destinatario de la mercancía imprescindible para la entrega

> Simatic STEP7 Opciones

6ES7823-1FE04-0YA5 SIMATIC S7-PLCSIM Advanced V5.0, Floating License descarga; opción para simulación de S7-1500 y ET200SP; software, documentación y clave de licencia para descargar; clase A; SW en 1 idioma: en documentación en 2 idiomas: de,en; ejecutable en Win10; Win11; *****
Dirección de correo electrónico del destinatario de la mercancía imprescindible para la entrega

6ES7833-1FB18-0YA5 SIMATIC S7, herramienta de programación F; STEP 7 Safety Basic V18, software de ingeniería; Floating License para 1 usuario; clave de licencia en memoria USB clase A, en 2 idiomas (de, en); ejecutable con TIA Portal V18 a partir de STEP 7 Basic V18; para configurar SIMATIC S7-1200F *****
contenido: 1 USB

6ES7833-1FA18-0YA5 SIMATIC S7, herramienta de programación F; STEP 7 Safety Advanced V18; software de ingeniería; Floating License para 1 usuario; clave de licencia en memoria USB; clase A, en 2 idiomas (de, en); ejecutable con TIA Portal V18 STEP 7 Professional V18; para configurar SIMATIC S7-1200F/1500F, controlador por SW SIMATIC S7-1500F, SIMATIC S7-300F/400F/WINAC F *****
contenido: 1 USB

Bajo
Consulta

(*) El Precio Lista no incluye IVA vigente
Precios sujetos a cambio sin previo aviso



Su plus de potencia

- + Rendimiento sobresaliente del sistema para unos tiempos de reacción mínimos con la máxima regularidad.
- + Tecnología Integrada para una perfecta integración de motores mediante funciones de control de movimientos y accionador PROFIdrive.
- + Seguridad Integrada - globalmente para maximizar la protección de la inversión.

Su plus de eficiencia

- + Diseño innovador y fácil manejo para que el uso y la puesta en marcha sea sencilla y el funcionamiento seguro.
- + Diagnóstico de sistema integrado para una total transparencia del estado de la instalación, generado automáticamente con datos individualizados.
- + TIA Portal para una máxima eficiencia de ingeniería que reduzca los costos de proyecto.

(*) El Precio Lista no incluye IVA vigente
Precios sujetos a cambio sin previo aviso

► SIMATIC S7-1500

Incremente su productividad con lo último en tecnología: SIMATIC S7-1500

El controlador avanzado SIMATIC S7-1500 se puede utilizar en toda la industria de la automatización en aplicaciones que son de tamaño mediano a máquinas de alto nivel con altas demandas de rendimiento, comunicación, flexibilidad y características tecnológicas. A través de sus muchas innovaciones, el nuevo controlador SIMATIC S7-1500 establece nuevos estándares para la máxima productividad. Esto beneficia a las máquinas pequeñas, así como instalaciones complejas que exigen mucho de la velocidad y el determinismo. El SIMATIC S7-1500 se integra perfectamente en el Totally Integrated Automation Portal (TIA Portal) para una máxima eficiencia en ingeniería.

El SIMATIC S7-1500 está estructurado de forma modular, con una funcionalidad escalable. Cada controlador consiste en:

- Una unidad de procesamiento central (CPU) para ejecutar el programa de usuario
- Una o más fuentes de alimentación
- Los módulos de señales tanto de entradas como de salidas, módulos tecnológicos y módulos de comunicación según sea necesario.
- La seguridad está integrada en los módulos F.



Diagnostico Integrado de Sistema

SIMATIC S7-1500 proporciona diagnósticos integrados que no requieren ningún esfuerzo de programación adicional. Un concepto de visualización coherente permite la visualización de texto claro idéntica de notificaciones de fallo en el TIA Portal, en el HMI, en el servidor Web, y en la pantalla de la CPU.

Diagnostico a un click de distancia

Diagnóstico del sistema se generan con un solo clic - sin necesidad de programación. Diagnóstico e integración coherente en todo el sistema tanto de hardware como de software



Tecnología Integrada

Controlador SIMATIC adelantado están perfectamente equipado para tareas tecnológicas. Las funciones están integradas en las CPUs estándar y se pueden utilizar en la gama ampliada con el T-CPU.

Funciones tecnológicas incluyen:

- **Control de movimiento:** Las funciones integradas de control de movimiento permiten que las aplicaciones sean rápida y eficientemente creadas dentro del entorno de TIA Portal V16 en conjunto con el S7-1500.
- **Adquisición rápida y consisa de señales de entrada y salida:** Gracias a su alta capacidad de respuesta y procesamiento el S7-1500 da una respuesta precisa a los acontecimientos en el proceso de producción, lo cual conforma la base de una alta productividad y calidad del producto.
- SIMATIC Technology le proporciona apoyo en la consecución de estos objetivos por medio de módulos que permiten una grabación rápida y precisa de los acontecimientos con una alta resolución.
- **Control Control / PID:** la función de Control PID permite hacer la adaptación de un valor físico (por ejemplo, temperatura ambiente) a un valor objetivo específico digitalizado. El controlador registra la desviación entre los valores de valor y de destino reales y activa un elemento de control (por ejemplo, calefacción) para compensar la diferencia.



(*) El Precio Lista no incluye IVA vigente
Precios sujetos a cambio sin previo aviso

▶ Autómatas programables: SIMATIC S7-1500

Selección SIMATIC S7-1500

Para obtener un listado completo de equipos y accesorios de sistemas S7-1500 puede usar la herramienta "TIA Selection Tool"

Para mayor información visite:

(*) El Precio Lista no incluye IVA vigente
Precios sujetos a cambio sin previo aviso



Características CPU	CPU 1511C-1PN	CPU 1511-1PN	CPU 1512C-1PN	CPU 1513-1PN	CPU 1515-2PN	CPU 1516-3PN/DP	CPU 1517-3PN/DP	CPU 1518-4PN/DP
Configurable con TIA Portal	V18	V18	V18	V18	V18	V18	V18	V18
Visualización Tamaño diagonal	3.45 cm	3.45 cm	3.45 cm	3.45 cm	6.1 cm	6.1 cm	6.1 cm	6.1 cm
Voltaje de Alimentación	24 VDC	24 VDC	24 VDC	24 VDC	24 VDC	24 VDC	24 VDC	24 VDC
Potencia		5.7W		5.7W	6.3W	7W	7W	7W
Memoria integrada para programa	175 Kbyte	300 KByte	250 Kbyte	600 KByte	1 MByte	2 MByte	2Mbyte	6 MByte
Memoria integrada para datos	1Mbyte	1,5 Mbyte	1Mbyte	2.5 MByte	4.5 MByte	7.5MByte	8 Mbyte	60 MByte
Memoria de Carga Plug In (Simatic Memory Card)	32 Gbyte	32 Gbyte	32 Gbyte	32 Gbyte	32 Gbyte	32 Gbyte	32 Gbyte	32 Gbyte

> CPU tiempo de Proceso

para operaciones "bits"	60 ns	25 ns	48 ns	25 ns	6 ns	6 ns	2 ns	1 ns
para operaciones "Word"	72 ns	32 ns	58 ns	32 ns	7 ns	7 ns	3 ns	2 ns
para aritmetica "fixed point"	96 ns	42 ns	77 ns	42 ns	9 ns	9 ns	3 ns	2 ns
para aritmetica "floating point"	384 ns	170 ns	307 ns	170 ns	37 ns	37 ns	12 ns	6 ns
Interfaz	2 PN	2 PN	2 PN	2 PN	3 PN	3 PN/1 DP	3 PN/1 DP	4 PN/1 DP
RJ 45 (Ethernet)	SI	SI	SI	SI	SI	SI	SI	SI
Profinet IO Controller	SI	SI	SI	SI	SI	SI	SI	SI
Profinet IO Device	SI	SI	SI	SI	SI	SI	SI	SI
Profibus DP	SI (a través de Procesador o módulo de comunicaciones)					SI (a través de puerto integrado o de Procesador y/o módulo de comunicaciones)		
Control de Velocidad de ejes	6	40	6	40	40	40	40	40
Control de posición de ejes	6	80	6	80	80	80	80	80
Encoders externos	6	80	6	80	80	80	80	80
Contadores rápidos	SI	SI	SI	SI	SI	SI	SI	SI

> Lenguaje de programación

LAD FBD STL SCL	SI	SI	SI	SI	SI	SI	SI	SI
-----------------	----	----	----	----	----	----	----	----

▶ Autómatas programables: SIMATIC S7-1500



> Simatic S7-1500 CPUs

●	100414914	6ES7511-1AK02-0AB0	SIMATIC S7-1500, CPU 1511-1 PN, módulo central con memoria central 150 KB para programa y 1 MB para datos, interfaz 1: PROFINET IRT con 2 Port Switch, 60 ns bit-performance, requiere SIMATIC Memory Card
●	100414917	6ES7513-1AL02-0AB0	SIMATIC S7-1500, CPU 1513-1 PN, módulo central con memoria central 300 KB para programa y 1,5MB para datos, interfaz 1: PROFINET IRT con 2 Port Switch, 40 ns bit-performance, requiere SIMATIC Memory Card
●		6ES7515-2AM02-0AB0	SIMATIC S7-1500, CPU 1515-2 PN, Módulo CENTRAL CON MEMORIA CENTRAL 500 KB PARA PROGRAMA Y 3 MB PARA DATOS, INTERFAZ 1: PROFINET IRT CON 2 PORT SWITCH, INTERFAZ 2: ETHERNET, 30 NS BIT-PERFORMANCE, REQUIERE SIMATIC MEMORY CARD
●		6ES7516-3AN02-0AB0	SIMATIC S7-1500, CPU 1516-3 PN/DP, Módulo CENTRAL CON MEMORIA CENTRAL 1 MB PARA PROGRAMA Y 5 MB PARA DATOS, INTERFAZ 1: PROFINET IRT CON 2 PORT SWITCH, INTERFAZ 2: ETHERNET, INTERFAZ 3: PROFIBUS, 10 NS BIT-PERFORMANCE, REQUIERE SIMATIC MEMORY CARD
●	100327957	6ES7517-3AP00-0AB0	SIMATIC S7-1500, CPU 1517-3 PN/DP, Módulo CENTRAL CON MEMORIA CENTRAL 2 MB PARA PROGRAMA Y 8 MB PARA DATOS, INTERFAZ 1: PROFINET IRT CON 2 PORT SWITCH, INTERFAZ 2: ETHERNET, INTERFAZ 3: PROFIBUS, 2 NS BIT-PERFORMANCE, REQUIERE SIMATIC MEMORY CARD
●	100285414	6ES7518-4AP00-0AB0	SIMATIC S7-1500, CPU 1518-4 PN/DP, Módulo CENTRAL CON MEMORIA CENTRAL 4 MB PARA PROGRAMA Y 20 MB PARA DATOS, INTERFAZ 1: PROFINET IRT CON 2 PORT SWITCH, INTERFAZ 2: ETHERNET, INTERFAZ 3: ETHERNET, INTERFAZ 4: PROFIBUS, 1 NS BIT-PERFORMANCE, REQUIERE SIMATIC MEMORY CARD
●		6ES7518-4AX00-1AC0	SIMATIC S7-1500, CPU Bundle compuesto por: CPU 1518-4 PN/DP MFP (6ES7518-4AX00-1AB0), incluye C/C++ Runtime y licencia OPC UA Runtime, memoria de trabajo de 6 Mbytes para programa y 60 Mbytes para datos, 1.ª interfaz: PROFINET IRT con bswitch de 2 puertos, 2.ª interfaz: PROFINET RT, 3.ª interfaz: PROFINET servicios básicos, 4.ª interfaz: PROFIBUS, 1 NS BIT-PERFORMANCE, Requiere Simatic Memory Card (mín. 2 GB)

- Importación bajo pedido

Bajo
Consulta

Para mayor información visite:

(*) El Precio Lista no incluye IVA vigente
Precios sujetos a cambio sin previo aviso

▶ SIMATIC S71500 R/H

Alta disponibilidad en tus sistemas de control

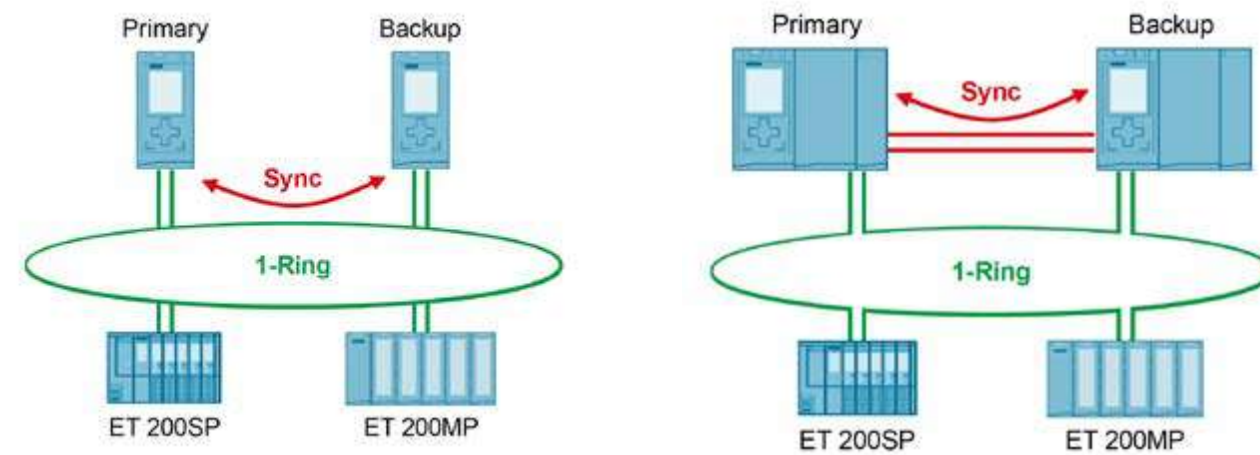

	Redundant – S7-1500R	High available – S7-1500H
CPU type	CPU 1513R/CPU 1515R	CPU 1517H
Synchronization	via PROFINET Ring (MRP)	via Sync-Module
Switchover time	200 – 500ms	<100ms
I/O systems	ET 200SP and ET 200MP	ET 200SP and ET 200MP
Type of connection	Single connection (PN redundancy S2)	Single connection (PN redundancy S2)

(*) El Precio Lista no incluye IVA vigente
Precios sujetos a cambio sin previo aviso

▶ SIMATIC S71500 R/H

Alta disponibilidad en tus sistemas de control

VARIANTES DEL PRODUCTO

Número Depósito	Referencia	Descripción
> Simatic S7-1500 R		
	6ES7513-1RL00-0AB0	SIMATIC S7-1500R, CPU 1513R-1PN, central processing unit with work memory 300 KB for program and 1.5 MB for data, 1st interface: PROFINET RT With 2-port switch, SIMATIC memory card required Special release required. Please contact your Siemens representative Pedido Mínimo 2
	6ES7515-2RM00-0AB0	SIMATIC S7-1500R, CPU 1515R-2 PN central processing unit with work memory 500 KB for program and 3 MB for data, 1st interface: PROFINET RT With 2-port switch, 2nd interface: PROFINET, SIMATIC memory card required Special release required. Please contact your Siemens representative Pedido Mínimo 2
> Simatic S7-1500 H		
	6ES7517-3HP00-0AB0	SIMATIC S7-1500H, CPU 1517H-3 PN, central processing unit with work memory 2 MB for program and 8 MB for data, 1st interface: PROFINET RT With 2-port switch, 2nd interface: PROFINET, 3rd/4th interface: H-SYNC, SIMATIC memory card required Special release required. Please contact your Siemens representative Pedido Mínimo 2
	6ES7960-1CB00-0AA5	SIMATIC S7-1500H Synchronization module For patch cable up to 10 m Special release required. Please contact your Siemens representative Pedido Mínimo 4
	6ES7960-1BB00-5AA5	SIMATIC S7-1500H Sync connecting cable FOC 1 m Special release required. Please contact your Siemens representative Pedido Mínimo 2
	6ES7960-1BC00-5AA5	SIMATIC S7-1500H SYNC connecting cable fiber-optic cable 2 m Special release required. Please contact your Siemens contact person Pedido Mínimo 2
	6ES7960-1CB00-5AA5	SIMATIC S7-1500H Sync connecting cable FOC 10 m Special release required. Please contact your Siemens representative Pedido Mínimo 2
	6ES7960-1FB00-0AA5	SIMATIC S7-1500H Synchronization module For patch cable up to 10 km Special release required. Please contact your Siemens representative Pedido Mínimo 4
> ET200 Para uso de S7-1500 R/H CPUs		
	6ES7155-6AU01-0CN0	SIMATIC ET 200SP, PROFINET 2-port interface module IM155-6PN/2 High Feature, 1 slot for SIMATIC BusAdapter, max. 64 Periphery modules and 16 ET 200AL modules, S2 redundancy, Multi Hot swapping, 0,25ms isochronous mode, inclusive server module
	6ES7155-5AA00-0AC0	SIMATIC ET 200MP. PROFINET IO device Interface module IM 155-5 PN HF, for ET 200MP electronic modules; Up to 12 IO modules without PS; Up to 30 IO modules with additional PS; Integrated 2-port switch; RJ45 shared device; MRP; IRT >=0.25 ms; Isochronous mode FW update; I&MO...3; Prioritized startup, S2 redundancy; Shared device with 4 controllers Suitable for operation with active backplane bus (FW V4.4 or higher)
> PN/PN Coupler para integrar equipos S1 al Anillo MRP		
	6ES7158-3AD10-0XA0	SIMATIC PN/PN Coupler for deterministic data exchange between max.4 PN-Controller per subnet, also from subnet to subnet, PROFI-safe data exchange, I/O-, MSI-, MSO- and data record communication, redundant power supply, PN-connection via SIMATIC BusAdapter (BA), delivery w/o BusAdapter

Bajo consulta

Bajo consulta

Bajo consulta

Bajo consulta

(*) El Precio Lista no incluye IVA vigente
Precios sujetos a cambio sin previo aviso

▶ SELECCIÓN SIMATIC S7-1500



Para mayor información visite:

(*) El Precio Lista no incluye IVA vigente
Precios sujetos a cambio sin previo aviso

> Simatic Memory Card S7-1500 , S7-1200, Sinamics G120

- 100429058 6ES7954-8LC03-0AA0 SIMATIC S7, Memory Card para S7-1x 00 CPU/SINAMICS, 3, 3 V Flash, 4 Mbytes
- 100409393 6ES7954-8LF03-0AA0 SIMATIC S7, Memory Card para S7-1x00 CPU/SINAMICS, 3, 3 V Flash, 24 MBytes

> Perfiles de Soporte Simatic S7-1500

- 100254577 6ES7590-1AB60-0AA0 SIMATIC S7-1500, PERFIL SOPORTE 160 MM (CA. 6,3 INCH); INCL. TORNILLO DE TIERRA, RAIL DIN INTEGRADO PARA MONTAR MATERIAL PEQUEÑO COMO P.EJ. BORNES, MECANISMOS DE SEGURIDAD Y RELES
- 100350381 6ES7590-1AC40-0AA0 SIMATIC S7-1500, PERFIL SOPORTE 245 MM (CA. 9,6 INCH); INCL. TORNILLO DE TIERRA, RAIL DIN INTEGRADO PARA MONTAR MATERIAL PEQUEÑO COMO P.EJ. BORNES, MECANISMOS DE SEGURIDAD Y RELES
- 100254578 6ES7590-1AE80-0AA0 SIMATIC S7-1500, PERFIL SOPORTE 482 MM (CA.19 INCH) INCL. TORNILLO DE TIERRA, RAIL DIN INTEGRADO PARA MONTAR MATERIAL PEQUEÑO COMO P.EJ. BORNES, MECANISMOS DE SEGURIDAD Y RELES
- 100254579 6ES7590-1AF30-0AA0 SIMATIC S7-1500, PERFIL SOPORTE 530 MM (CA.13.8 INCH); INCL. TORNILLO DE TIERRA, RAIL DIN INTEGRADO PARA MONTAR MATERIAL PEQUEÑO COMO P.EJ. BORNES, MECANISMOS DE SEGURIDAD Y RELES
- 100254580 6ES7590-1AJ30-0AA0 SIMATIC S7-1500, PERFIL SOPORTE 830 MM (CA.32,7 INCH); INCL. TORNILLO DE TIERRA, RAIL DIN INTEGRADO PARA MONTAR MATERIAL PEQUEÑO COMO P.EJ. BORNES, MECANISMOS DE SEGURIDAD Y RELES

> Fuentes de Alimentación Simatic S7-1500

Power Module

Fuentes de alimentación SITOP en formato Simatic S7-1500, con alimentación 120/230 VAC, y salida 24 VDC.

- 100257229 6EP1332-4BA00 SIMATIC PM 1507 24 V/3 A FUENTE ALIMENTACIÓN ESTABILIZ. PARA SIMATIC S7-1500 ENTRADA: AC 120/230 V SALIDA: DC 24 V/3 A
- 100256171 6EP1333-4BA00 SIMATIC PM 1507 24 V/8 A FUENTE ALIMENTACIÓN ESTABILIZ. PARA SIMATIC S7-1500 ENTRADA: AC 120/230 V SALIDA: DC 24 V/8 A

> Power System

Fuente de alimentación con bus de comunicación, se utilizan como fuentes intermedias para tener hasta 30 módulos contiguos IOs junto a la CPU del Simatic S7-1500.

- 100254607 6ES7505-0KA00-0AB0 SIMATIC S7-1500, ALIMENTACIÓN DE SISTEMA PS 25W 24V DC, ALIMENTA EL BUS EN BACKPLANE DEL S7-1500 CON TENSIÓN DE SERVICIO
- 100254608 6ES7505-0RA00-0AB0 SIMATIC S7-1500, ALIMENTACIÓN DE SISTEMA PS 60W 24/48/60V DC, ALIMENTA EL BUS EN BACKPLANE DEL S7-1500 CON TENSIÓN DE SERVICIO
- 100254609 6ES7507-0RA00-0AB0 SIMATIC S7-1500, ALIMENTACIÓN DE SISTEMA PS 60W 120/230V AC/DC, ALIMENTA EL BUS EN BACKPLANE DEL S7-1500 CON TENSIÓN DE SERVICIO

- Importación bajo pedido

Bajo
Consulta

Bajo
Consulta

Bajo
Consulta

Bajo
Consulta

▶ SELECCIÓN SIMATIC S7-1500

Módulos digitales



Para mayor información visite:

(*) El Precio Lista no incluye IVA vigente
Precios sujetos a cambio sin previo aviso

> Módulos Entradas Digitales

●	100254699	6ES7521-1BL00-0AB0	S7-1500, DI 32X24VDC HF SIMATIC S7-1500, Módulo DE ENTRADA DIGITAL DI 32 X DC24V, 32 CANALES EN GRUPOS DE 16; RETARDO DE LAS ENTR. 0,05..20MS TIPO DE ENTRADA 3 (CEI 61131); Diagnóstico; ALARMAS DE PROCESO
●	100254560	6ES7521-1BH00-0AB0	S7-1500, DI 16X24VDC HF SIMATIC S7-1500, Módulo DE ENTRADA DIGITAL DI 16 X DC24V, 16 CANALES EN GRUPOS DE 16; RETARDO DE LAS ENTR.0,05..20MS; TIPO DE ENTRADA 3 (CEI 61131); Diagnóstico; ALARMAS DE PROCESO
●	100254563	6ES7521-1FH00-0AA0	S7-1500, DI 16X230VAC BA SIMATIC S7-1500, Módulo DE ENTRADA DIGITAL DI 16 X AC230V, 16 CANALES EN GRUPOS DE 4; RETARDO DE LAS ENTRADAS 20MS; TIPO DE ENTRADA 1 (CEI 61131)
●	100254562	6ES7521-1BH50-0AA0	S7-1500, DI 16X24VDC SRC BA SIMATIC S7-1500, Módulo DE ENTRADA DIGITAL DI 16 X DC24V, TIPO M; 16 CANALES EN GRUPOS DE 16; RETARDO DE LAS ENTRADAS 3,2MS; TIPO DE ENTRADA 3 (CEI 61131)

> Módulos Salidas Digitales

●	100362510	6ES7522-1BL01-0AB0	S7-1500, DQ 32X24VDC/0.5A HF SIMATIC S7-1500, MÓDULO DE SALIDA DIGITAL DQ 32 X DC24V / 0,5A; 32 CANALES EN GRUPOS DE 8; 4A POR GRUPO; DIAGNÓSTICO; VALOR SUSTITUCIÓN
●	100370280	6ES7522-1BH01-0AB0	S7-1500, DQ 16X24VDC/0.5A HF SIMATIC S7-1500, MÓDULO DE SALIDA DIGITAL DQ16 X DC24V / 0,5A; 16 CANALES EN GRUPOS DE 8; 4A POR GRUPO; DIAGNÓSTICO; VALOR SUSTITUCIÓN
●	100350874	6ES7522-5FH00-0AB0	S7-1500, DQ 16X230VAC/1A ST (TRIAC) SIMATIC S7-1500, Módulo DE SALIDA DIGITAL DQ 16 X AC230V / 1A; TRIAC; 16 CANALES EN GRUPOS DE 2; 2A POR GRUPO; VALOR SUSTITUCIÓN
●	100351970	6ES7522-5HH00-0AB0	S7-1500, DQ 16X230VAC/2A ST (RELAY) SIMATIC S7-1500, Módulo DE SALIDA DIGITAL DQ 16 X AC230V / 2A; RELAIS; 16 CANALES EN GRUPOS DE 2; 4A POR GRUPO; Diagnóstico; VALOR SUSTITUCIÓN
●	100254566	6ES7522-1BF00-0AB0	S7-1500, DQ 8X24VDC/2A HF SIMATIC S7-1500, Módulo DE SALIDA DIGITAL DQ 8 X DC24V / 2A; 8 CANALES EN GRUPOS DE 8; 8A POR GRUPO; Diagnóstico; VALOR SUSTITUCIÓN
●	100254567	6ES7522-5FF00-0AB0	S7-1500, DQ 8X230VAC/2A ST (TRIAC) SIMATIC S7-1500, Módulo DE SALIDA DIGITAL DQ 8 X AC230V / 2A; TRIAC; 8 CANALES EN GRUPOS DE 1; 2A POR GRUPO; VALOR SUSTITUCIÓN
●	100254568	6ES7522-5HF00-0AB0	S7-1500, DQ 8X230VAC/5A ST (RELAY) SIMATIC S7-1500, Módulo DE SALIDA DIGITAL DQ 8 X AC230V / 5A; RELAIS; 8 CANALES EN GRUPOS DE 1; 5A POR GRUPO; Diagnóstico; VALOR SUSTITUCIÓN

● Importación bajo pedido

Bajo consulta

Bajo consulta

▶ SELECCIÓN SIMATIC S7-1500

Módulos Analógicos



> Módulos Entradas Análogicas

100254569	6ES7531-7KF00-0AB0	S7-1500, AI 8XU//RTD/TC ST SIMATIC S7-1500, MÓDULOS DE ENTRADA ANALOG. AI 8 X U//RTD/TC, 16BIT RESOLUCIÓN, PRECISIÓN 0,3%, 8 CANALES EN GRUPOS DE 8, 4 CANALES CON MEDICIÓN RTD, TENSIÓN EN MODO COMUN 10V; Diagnóstico; ALARMAS DE PROCESO INCL.ELEMENTO DE ALIMENTACIÓN, ABRAZADERA DE PANTALLA Y CLIP DE PANTALLA
100254570	6ES7531-7NF10-0AB0	S7-1500, AI 8XU// HS SIMATIC S7-1500, MÓDULOS DE ENTRADA ANALOG. AI 8 X U// HS, 16BIT RESOLUCIÓN, PRECISIÓN 0,3% 8 CANALES EN GRUPOS DE 8, TENSIÓN EN MODO COMUN 10V; Diagnóstico; ALARMAS DE PROCESO 8 CANALES EN 0,0625 MS INCL. ELEMENTO DE ALIMENTACIÓN, ABRAZADERA DE PANTALLA Y CLIP DE PANTALLA
100323706	6ES7531-7QD00-0AB0	S7-1500, AI 4XU//RTD/TC ST SIMATIC S7-1500, MÓDULOS DE ENTRADA ANALOG. EA 4 X U//RTD/TC, 16BIT RESOLUCIÓN, PRECISIÓN 0,3%, 4 CANALES EN GRUPOS DE 4, 2 CANALES CON MEDICIÓN RTD, TENSIÓN EN MODO COMUN 10V; Diagnóstico; ALARMAS DE PROCESO INCL. CONECTOR FRONTAL PUSH-IN, ELEMENTO DE ALIMENTACIÓN, ABRAZADERA DE PANTALLA, CLIP DE PANTALLA

> Módulos de Salidas Análogicas

100254572	6ES7532-5HF00-0AB0	S7-1500, AQ 8XU// HS SIMATIC S7-1500, MÓDULOS DE SALIDA ANALOG. AQ8 X U// HS, 16BIT RESOLUCIÓN, PRECISIÓN 0,3%, 8 CANALES EN GRUPOS DE 8, DIAGNÓSTICO; VALOR SUSTITUCIÓN 8 CANALES EN 0,125 MS INCL. ELEMENTO DE ALIMENT., BRIDA DE APANTALLAM. Y ABRAZADERA PANTALLA
100254571	6ES7532-5HD00-0AB0	S7-1500, AQ 4XU// ST SIMATIC S7-1500, MÓDULOS DE SALIDA ANALOG. AQ 4 X U// ST, 16BIT RESOLUCIÓN, PRECISIÓN 0,3%. 4 CANALES EN GRUPOS DE 4, Diagnóstico; VALOR SUSTITUCIÓN INCL.ELEMENTO DE ALIMENTACION, ABRAZADERA DE PANTALLA Y CLIP DE PANTALLA
100323705	6ES7532-5NB00-0AB0	S7-1500, AQ 2XU// ST SIMATIC S7-1500, MÓDULOS DE SALIDA ANALOG. AQ 2 X U// ST, 16BIT RESOLUCIÓN, PRECISIÓN 0,3%. 2 CANALES EN GRUPOS DE 2, Diagnóstico; VALOR SUSTITUCIÓN INCL. CONECTOR FRONTAL PUSH-IN, ELEMENTO DE ALIMENTACIÓN, ABRAZADERA DE PANTALLA, CLIP DE PANTALLA

> Borneras S7-1500

100254583	6ES7592-1AM00-0XB0	SIMATIC S7-1500, ENCH. FRONT. TECNICA BORNE DE TORN., 40POL. PARA Módulos DE 35MM DE ANCHO INCL. 4 PUENTES POTENCIAL, Y ABRAZADERA DE CABLE
-----------	--------------------	---

Bajo
consulta

Bajo
consulta

Bajo
consulta

(*) El Precio Lista no incluye IVA vigente
Precios sujetos a cambio sin previo aviso

SELECCIÓN SIMATIC S7-1500

Módulos tecnológicos y comunicación



Para mayor información visite:

MÓDULOS TECNOLÓGICOS

> Módulo TM POSINPUT 2

- 100322146 6ES7551-1AB00-0AB0 SIMATIC S7-1500, TM POSINPUT 2 TARJETA CONTADORES, LECTURA DE RECORRIDO, 2 CANALES, PARA MEDIDORES DE VALOR INCREM. RS422 O ABSOLUTO SSI, 2DI, 2DQ POR CANAL

> Módulo TM COUNT 2X24V

- 100254573 6ES7550-1AA00-0AB0 SIMATIC S7-1500, TM COUNT 2X24V TARJETA DE CONTADORES, 2 CANALES PARA 24V ENCODER INCREMENTAL O EMISOR DE IMPULSOS 3 DI, 2 DQ POR CANAL

> Módulo TM TIMER DIDQ 16X24V

- 100340642 6ES7552-1AA00-0AB0 SIMATIC S7-1500, TM TIMER DIDQ 16X24V ENTRADAS Y SALIDAS DIGITALES CONTROLADAS POR TIEMPO MAX. 8DI, 16DQ, MAX. 16 DE ELLOS CON ETIQU. DE HORA, CONTAJE, PWM, OVERSAMPLING

COMUNICACIONES SIMATIC S7-1500

> Módulo de Comunicaciones PTP RS232 HF

- 100254575 6ES7541-1AD00-0AB0 SIMATIC S7-1500, CM PTP RS232 HF MOD. DE COMUNICACIÓN PARA PUERTOS SERIE RS232, FREEPORT, 3964(R), USS, MODBUS RTU MASTER, SLAVE, 115200 KBIT/S, CONECTOR M. SUB-D 9 POL.

> Módulo de Comunicaciones PTP RS422/485 HF

- 100280697 6ES7541-1AB00-0AB0 SIMATIC S7-1500, CM PTP RS422/485 HF MOD. DE COMUNICACIÓN PARA PUERTOS SERIE RS422 Y RS485, FREEPORT, 3964(R), USS, MODBUS RTU MASTER, SLAVE, 115200 KBIT/S, CON. HEM. SUB-D 15 POL.

COMUNICACIONES PROFIBUS

> Procesador de Comunicaciones PROFIBUS CP 1542-5

- 100276013 6GK7542-5FX10-0XE0 Procesador de comunicaciones CP 1542-5 para conectar SIMATIC S7-1500 a PROFIBUS DP, maestro DPV1 o esclavo DP, comunicación S7 y PG/OP, sincronización horaria, diagnóstico, capacidad funcional reducida.

> Módulo de Comunicaciones PROFIBUS CM 1542-5

- 100254576 6GK7542-5DX10-0XE0 Módulo de comunicación CM 1542-5 para conexión de S7-1500 a PROFIBUS DP, maestro DPV1 o esclavo DP, S7 y comunicación PG/OP; routing de juegos de datos, sincronización horaria, diagnóstico.

COMUNICACIÓN INDUSTRIAL ETHERNET

> Procesador de Comunicación CP 1543-1

- 100255818 6GK7543-1AX00-0XE0 PROCESADOR DE COMUNICACIONES CP 1543-1 PARA CONECTAR SIMATIC S7-1500 A INDUSTRIAL ETHERNET: TCP/IP, ISO, UDP, COMUNICACIÓN S7, IP BROADCAST/MULTICAST, SECURITY (IDENTIFIC. HARDWARE, LISTA DE ACCESOS IP/ MAC, FIREWALL), DIAGNÓSTICO SNMPV1/V3, DHCP, FTP CLIENT/ SERVER, E-MAIL, IPV4/IPV6, DATOS GUARDADOS EN TARJETA SD DE LA CPU, Sincronización HORARIA VIA NTP, ACCESO AL SERVIDOR WEB DE LA CPU; INTERFAZ GIGABIT 1XRJ45 (10/100/1000 MBIT)

Bajo consulta

Bajo consulta

Bajo consulta

Bajo consulta

Bajo consulta

Bajo consulta

Bajo consulta

Bajo consulta

● Importación bajo pedido

(*) El Precio Lista no incluye IVA vigente
Precios sujetos a cambio sin previo aviso

▶ Autómatas programables: SIMATIC S7-300

Para mayor información visite:

CPU'S S7-300



Versión	CPU	Modo Isócrono en PROFIBUS/ PROFINET	Interfaces integradas	Periferia Integrada	Funciones Tecnológicas Integradas
CPU estándar					
	CPU 312,314 ¹⁾		MPI		
	CPU 315-2 DP ¹⁾	●/–	MPI, DP		
	CPU 315-2 PN/DP ¹⁾	●/●	DP/MPI, PROFINET		
	CPU 317-2 DP	●/–	DP/MPI, DP		
	CPU 317-2 PN/DP ¹⁾	●/●	DP/MPI, PROFINET		
	CPU 319-3 PN/DP	●/●	DP/MPI, DP, PROFINET ²⁾		
CPU compactas					
	CPU 312C ¹⁾		MPI	Digital	• Contaje
	CPU 313C ¹⁾		MPI	Digital, analógica	• Regulación
	CPU 313C-2 PtP		MPI, PtP	Digital	• Medición de frecuencia.
	CPU 313C-2 DP ¹⁾		MPI, DP	Digital	• Modulación de ancho de impulso
	CPU 314C-2 PtP ¹⁾		MPI, PtP	Digital, analógica	• Generador de impulsos
	CPU 314C-2 DP ¹⁾		MPI, DP	Digital, analógica	Funciones anteriores y además:
	CPU 314C-2 PN/DP	●/●	DP/MPI, PROFINET	Digital, analógica	• Posicionamiento
CPU de seguridad					
	CPU 315F-2 DP ¹⁾	●/–	MPI, DP		Seguridad positiva con perfil PROFIsafe
	CPU 315F-2 PN/DP ¹⁾	●/●	DP/MPI, PROFINET		
	CPU 317F-2 DP ¹⁾	●/–	DP/MPI, DP		
	CPU 317F-2 PN/DP ¹⁾	●/●	DP/MPI, PROFINET		
	CPU 319F-3 PN/DP	●/●	DP/MPI, DP, PROFINET ²⁾		
CPU tecnológicas					
	CPU 315T-2 DP	●/–	DP/MPI, DP(DRIVE)	Digital	• Sincronismo
	CPU 317T-2 DP	●/–	DP/MPI, DP(DRIVE)	Digital	• Desplazamiento a tope mecánico
	CPU 317F-2 DP	●/–	DP/MPI, DP(DRIVE)	Digital	• Corrección por marcas impresas
	CPU 317F-2 DP	●/–	DP/MPI, DP(DRIVE)	Digital	• Control por levas
	CPU 317F-2 DP	●/–	DP/MPI, DP(DRIVE)	Digital	• Posicionamiento con reg. de posición

Notas:

- 1) En versión SIPLUS extreme, también para rango de temperatura ampliado de -25 a +60/+70°C y atmósfera agresiva/condensación (para más detalles, ver www.siemens.com/siplus-extreme.)
- 2) Dos puertos PN (Switch)

(*) El Precio Lista no incluye IVA vigente
Precios sujetos a cambio sin previo aviso

▶ SELECCIÓN SIMATIC S7-300

SIMATIC S7-300 MODULAR

> Unidades Centrales CPU's

100173375	6ES7313-5BG04-0AB0	CPU 313C, CPU compacta con MPI, alimentación 24Vdc, 24DI 24Vdc/16DO 24Vdc, 128KB Memoria de trabajo. 4AI/2AO, 1 PT100, 3 contadores(30 khz), requiere micromemory card y 2 x conector 40 polos. (Reemplaza ref. 6ES7313-5BF03-0AB0).
100173371	6ES7313-6CG04-0AB0	CPU 313C-2DP, CPU compacta con 1xMPI + 1xDP, alimentación 24Vdc, 16DI 24Vdc/16DO 24Vdc, 128KB Memoria de trabajo., 3 contadores(30 khz), requieremicro memory card y 1 x conector 40 polos. (Reemplaza ref. 6ES7313-6CF03-0AB0).
100173369	6ES7314-6CH04-0AB0	CPU 314C-2DP, CPU compacta con 1xMPI + 1xDP, alimentación 24 Vdc, 24 ED/16 SD, 4EA, 192KB Memoria de trabajo. 2SA, 1 PT100, 4 contadores (60 khz), requiere micro memory card y 2 x conector 40 polos. (Reemplaza ref. 6ES7314-6CG03-0AB0).
100017525	6ES7315-2AH14-0AB0	CPU 315-2DP 1xMPI y 1XDP (maestro/esclavo), alimentación 24Vdc, 256KB memoria de trabajo, requiere micro memory card. (Reemplaza referencia 6ES7315-2AG10-0AB0).
100041486	6ES7315-2EH14-0AB0	CPU 315-2 PN/DP con 1xMPI/DP 12 Mbps y 2x PN/ETHERNET con funcionalidad de switch, 384KB Memoria de trabajo. Requiere micro memory card. (Reemplaza Ref N° 6ES7315-2EH13-0AB0)

> Fuente PS formato tipo S7-300

100070198	6ES7307-1BA01-0AA0	Fuente PS307 2A., entrada AC 120/230 V; salida DC24V. (Reemplaza referencia 6ES7307-1BA00-0AA0)
100071775	6ES7307-1EA01-0AA0	Fuente PS307 5A., entrada AC 120/230 V; salida DC24V. (Reemplaza referencia 6ES7307-1EA00-0AA0)
100070577	6ES7307-1KA02-0AA0	Fuente PS307 10A., entrada AC 120/230 V; salida DC24V. (Reemplaza referencia 6ES7307-1KA01-0AA0)

Para mayor información visite:

Bajo
Consulta

Bajo
Consulta

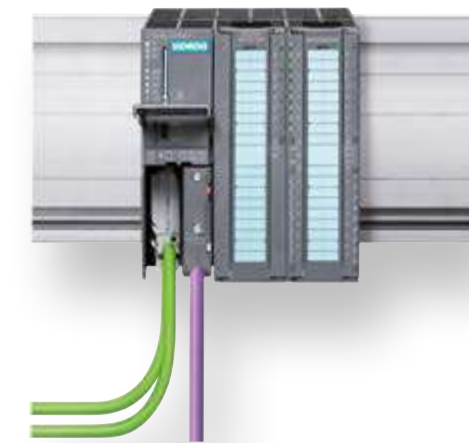

(*) El Precio Lista no incluye IVA vigente
Precios sujetos a cambio sin previo aviso

▶ SELECCIÓN SIMATIC S7-300



> Módulos de Entradas Digitales S7-300 / Aptos para ET200M

100017311	6ES7321-1BH02-0AA0	SM321 con sep. galvánica 16DI 24 Vdc, Requiere conector frontal de 20 polos
100017313	6ES7321-1BL00-0AA0	SM321 con sep. galvánica 32DI 24 Vdc. Requiere conector frontal de 40 polos
100017316	6ES7321-1FH00-0AA0	SM321 con sep. galvánica 16DI 120 Vac. Requiere conector frontal de 20 polos
100017314	6ES7321-1EL00-0AA0	SM321 con sep. galvánica 32DI 120 Vac. Requiere conector frontal de 40 polos

> Módulos de Salidas Digitales S7-300 / Aptos para ET200M

100017317	6ES7322-1BF01-0AA0	SM322 con sep. galvánica, 8DO 24 Vdc 2 A Requiere conector frontal de 20 polos
100017336	6ES7322-1FH00-0AA0	SM322 con sep. galvánica, 16DO 120 Vac 0,5 A Requiere conector frontal de 20 polos
100017318	6ES7322-1BH01-0AA0	SM322 con sep. galvánica 16DO 24 Vdc 0,5 A Requiere conector frontal de 20 polos
100017331	6ES7322-1BL00-0AA0	SM322 con sep. galvánica 32DO 24 Vdc 0,5 A Requiere conector frontal de 40 polos
100017339	6ES7322-1HH01-0AA0	SM322 con sep. galvánica 16DO Relé 8 A Requiere conector frontal de 20 polos
100017337	6ES7322-1HF01-0AA0	SM322 con sep. galvánica 8DO Relé 2 A Requiere conector frontal de 20 polos

> Módulos de Entradas Análogas S7-300 / Aptos para ET200M

100017097	6ES7331-7KB02-0AB0	SM331 Módulo de 2 ent. análogas, para res 1 in A. 9/12/14Bits,+10Vdc,+500mVdc, 4,,20mA TC E,J,K,N PT100, Ni100 0-150-300-600 ohmios Requiere conector 20 polos
100017098	6ES7331-7KF02-0AB0	SM331 Módulo de 8 ent. análogas, para res 4 in A. 9/12/14Bits,+10Vdc,+500mVdc,
100026155	6ES7331-1KF02-0AB0	SM331 Módulo de 8 ent. análogas, para res 8 in A. 13Bits, +-10 Vdc,-500mVdc,4,,20mA Requiere conector frontal de 40 polos (Reemplaza referencia 6ES7331-1KF01-0AB0)

> Módulos de Salidas Análogas / Aptos para ET200M

100017103	6ES7332-5HB01-0AB0	SM332 Módulo de 2 salidas análogas, res.11/12BITS, +-10Vdc,+500mVdc,4,,20mA Requiere conector frontal de 20 polos
100017129	6ES7332-5HD01-0AB0	SM332 Módulo de 4 salidas análogas, res.11/12BITS,+10Vdc,+500mVdc,4,,20mA Requiere conector frontal de 20 polos
100017144	6ES7332-5HF00-0AB0	SM332 Módulo de 8 salidas análogas, res.12BITS, +-10Vdc,+500mVdc,4,,20mA Requiere conector frontal de 40 polos

> Módulos para ampliación Centralizada

100017040	6ES7360-3AA01-0AA0	IM360 para máx. 3 bastidores de ampliación, bastidor central.
100017041	6ES7361-3CA01-0AA0	IM361 para max. 3 bastidores de ampliación, bastidor de extensión.
100017043	6ES7368-3BB01-0AA0	Cable de conexión IM360 - IM361, 1 metro.
100017042	6ES7365-0BA01-0AA0	IM365 para conectar 1 bastidor de ampliación, 2 Tarjetas+Cable 1m.

Bajo Consulta

Bajo Consulta

Bajo Consulta

Bajo Consulta

Bajo Consulta

(*) El Precio Lista no incluye IVA vigente
Precios sujetos a cambio sin previo aviso

SELECCIÓN SIMATIC S7-300

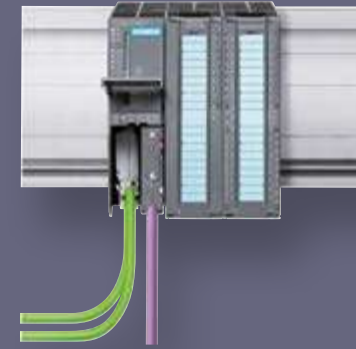

> Comunicaciones

100017216	6ES7340-1AH02-0AE0	CP 340 con 1 Interface RS232(V.24). Incluye software de configuración.
● 100017264	6ES7341-1CH02-0AE0	CP 341, con 1 Interface RS485(V.24). Apta para Modbus, Incluye software de configuración, No incluye drivers Modbus
● 100003371	6ES7870-1AB01-0YA1	Driver CP341 Protocolo Modbus Esclavo con formato RTU. Licencia individual.
100019785	6ES7870-1AA01-0YA1	Driver CP341 Protocolo Modbus Maestro con formato RTU. Licencia individual.
100016969	6GK7343-2AH01-0XA0	CP 343-2 para conectar S7-300 y ET 200M a BUS AS-Interface, Maestro 62 esclavos. Software de configuración incluido en Step 7 V5.X y Superior.

- Importación bajo pedido

Bajo Consulta

> Accesorios

100017082	6ES7390-1AF30-0AA0	Perfil soporte de 530 mm., riel para instalación S7-300.
100017083	6ES7390-1AJ30-0AA0	Perfil soporte de 830 mm., riel para instalación S7-300.
100017136	6ES7392-1AJ00-0AA0	Conector frontal para Módulo S I/O y CPU de 20 polos.
100016102	6ES7392-1AM00-0AA0	Conector frontal para Módulo S I/O y CPU de 40 polos.
100377965	6ES7953-8LF31-0AA0	Micro Memory Card S7-300/C7/ET 200S IM151 CPU, 3,3 V 64 Kbytes.
100378891	6ES7953-8LG31-0AA0	Micro Memory Card S7-300/C7/ET 200S IM151 CPU, 3,3 V 128 Kbytes (Reemplazo de referencia 6ES7953-8LG 11-0AA0)
100378892	6ES7953-8LJ31-0AA0	Micro Memory Card S7-300/C7/ET 200S IM151 CPU, 3,3 V 512 Kbytes. Reemplaza la ref. 6ES7953-8LJ20-0AA0
● 100229188	6ES7953-8LL31-0AA0	Micro Memory Card S7-300/C7/ET 200S 2 Mbytes.

Bajo Consulta

(*) El Precio Lista no incluye IVA vigente
Precios sujetos a cambio sin previo aviso

► Periferia descentralizada ET200SP

SIMATIC ET 200SP es un sistema de periferia descentralizada escalable y altamente flexible que permite conectar señales del proceso a un controlador central a través de PROFINET o PROFIBUS.

SIMATIC ET 200SP se monta sobre perfil soporte y se compone principalmente de:

- Un módulo de interfaz que se comunica con todos los controladores que funcionan conforme a PROFINET y PROFIBUS IEC 61158; en función del módulo de interfaz, hasta 64 módulos de periferia que se conectan en BaseUnit pasivas en cualquier combinación;
- Un módulo de servidor que cierra la configuración del SIMATIC ET 200SP.

El sistema de periferia descentralizada es de muy fácil manejo y, gracias a su diseño compacto, permite un gran ahorro de espacio en el armario eléctrico. SIMATIC ET 200SP se comunica a través de PROFINET. SIMATIC ET 200SP está diseñado para la funcionalidad PROFINET. Su alta velocidad y rapidez de transferencia proporcionan un rendimiento claramente mayor que los sistemas convencionales.



> Periferia descentralizada ET200SP

- 100400303 6ES7155-6AA01-0BNO SIMATIC ET 200SP, Módulo INTERFAZ PROFINET IM155-6PN ESTÁNDAR, HASTA 32 Módulos DE PERIFERIA, INCL. Módulo DE SERVIDOR, INCL. ADAPTADOR BUS BA 2X RJ45
- 100484479 6ES7155-6BA01-0CNO SIMATIC ET 200SP, Módulo INTERFAZ PROFIBUS, IM155-6DP HIGH FEATURE, HASTA 32 Módulos DE PERIFERIA, MULTI HOT SWAP, INCL. Módulo DE SERVIDOR, INCL. CONECTOR PROFIBUS

> Fuentes ET200SP

- 100437361 6EP7133-6AB00-0BNO SIMATIC ET 200SP PS 24V/5A fuente de alimentación estabilizada entrada: 120/230 V AC, salida: 24 V DC/5 A
- 100471034 6EP7133-6AE00-0BNO SIMATIC ET 200SP PS 24V/10A Fuente de alimentación estabilizada entrada: 120/230 V AC, salida: 24 V DC/10 A

> Módulos de entradas digitales ET200SP

- 100414022 6ES7131-6BF01-0BA0 SIMATIC ET 200SP, módulo de entradas digitales, DI 8x 24VDC Standard, tipo de entrada 3 (CEI 61131), Sink Input, (PNP, tipo p), embalaje 1 pieza, apto para tipo de UB A0, código color CC01, retardo de entrada 0,05..20ms; diagnóstico de módulo para: cortocircuito alim. de encoders rotura hilo, tensión de alimentación
- 100414867 6ES7131-6BH01-0BA0 SIMATIC ET 200SP, módulo de entradas digitales, DI 16x 24V DC Standard, tipo de entrada 3 (CEI 61131), Sink Input, (PNP, tipo p), embalaje 1 pieza, apto para tipo de UB A0, código de color CC00, retardo de entrada 0,05..20ms; diagnóstico de módulo para: rotura hilo, tensión de alimentación
- 100231564 6ES7132-6BD20-0BA0 SIMATIC ET 200SP, Módulo DE SALIDA DIGITAL, SD 4X24VDC/2A ESTÁNDAR, APTO PARA TIPO DE BU A0, CODIGO DE COLOR CC02, DIAGNOSTICO DE Módulo
- 100416471 6ES7132-6BF01-0BA0 SIMATIC ET 200SP, módulo de salidas digitales, DQ 8x 24V DC/0,5A Standard, Source Output (PNP, maniobra p) embalaje 1 pieza, apto para tipo de UB A0, código color CC02, salida valor sustitutivo, diagnóstico de módulo para: cortocircuito a L+ y M, rotura hilo, tensión de alimentación
- 100417262 6ES7132-6BH01-0BA0 SIMATIC ET 200SP, módulo de salidas digitales, DQ 16x 24V DC/0,5A Standard, Source Output (PNP, maniobra p) embalaje 1 pieza, apto para tipo de UB A0, código de color CC00, salida valor sustitutivo, diagnóstico de módulo para: cortocircuito a L+ y M, rotura hilo, tensión de alimentación

- Importación bajo pedido

Bajo Consulta

Bajo Consulta

Bajo Consulta

(*) El Precio Lista no incluye IVA vigente
Precios sujetos a cambio sin previo aviso

► Periferia descentralizada ET200SP



► Módulos de Entradas Analógicas ET200SP

- 100425437 6ES7134-6GD01-0BA1 SIMATIC ET 200SP, módulo de entradas analógicas, AI 4XI 2-/4-Wire Standard, 1 unid. por paquete, código de color CC00, código color CC03, diag. módulo, 16bit, +/-0,3%,
- 100425479 6ES7134-6HD01-0BA1 SIMATIC ET 200SP, módulo de entradas analógicas, AI 4XU/I 2 hilos Standard, 1 unid. por paquete, código de color CC00, código color CC03, diag. módulo, 16bit, +/-0,3%,

► Módulos de pesaje SIWAREX ET200SP

- 100327314 7MH4138-6AA00-0BA0 SIWAREX WP321 WEIGHING ELECTRONIC FOR CONNECTING ONE SCALE, FOR SIMATIC ET200SP, RS485-INTERFACE FOR CONNECTION OF A PC OR A REMOTE DISPLAY KCC-, UL AND FM-CERTIFICATE IN PREPARATION.
- 100415935 7MH4900-1AK01 Software de puesta en marcha y mantenimiento SIWATOOL V4 y V7 para los módulos de pesaje SIWAREX

- Importación bajo pedido

Bajo Consulta

Bajo Consulta

► Módulos de Entradas y Salidas Analógicas ET200SP

- 100231582 6ES7134-6JD00-0CA1 SIMATIC ET 200SP, ENTRADA ANALÓGICA, AI 4XRTD/TC HIGH FEATURE, APTO PARA TIPO BU A0, A1, CÓDIGO DE COLOR CC00, DIAGN. CANAL, 16BIT, +/-0,1%, 2-/3-/4-WIRE
- 100231584 6ES7135-6HD00-0BA1 SIMATIC ET 200SP, SALIDA ANALÓGICA, AQ 4XU/I ESTÁNDAR, APTO PARA TIPO BU A0, A1, CÓDIGO DE COLOR CC00, DIAGN. DE MOD., 16BIT, +/-0,3%

► Base units ET200SP

- 100249867 6ES7193-6BP00-0BA0 SIMATIC ET 200SP, BASEUNIT BU15-P16+A0+2B, TIPO BU A0, BORNES PUSH-IN, SIN BORNES AUX, PONTEADO HACIA LA IZQ., AXA: 15MMX117MM
- 100249868 6ES7193-6BP00-0DA0 SIMATIC ET 200SP, BASEUNIT BU15-P16+A0+2D, TIPO BU A0, BORNES PUSH-IN, SIN BORNES AUX, NUEVO GRUPO DE CARGA, AXA: 15MMX117MM
- 100242636 6ES7193-6BP20-0BA0 SIMATIC ET 200SP, BASEUNIT BU15-P16+A10+2B, TIPO BU A0, BORNES PUSH-IN, CON 10 BORNES AUX, PONTEADO HACIA LA IZQ., AXA: 15MMX141MM
- 100249869 6ES7193-6BP20-0DA0 SIMATIC ET 200SP, BASEUNIT BU15-P16+A10+2D, TIPO BU A0, BORNES PUSH-IN, CON 10 BORNES AUX, NUEVO GRUPO DE CARGA, AXA: 15MMX141MM
- 100249970 6ES7193-6BP00-0BA1 SIMATIC ET 200SP, BASEUNIT BU15-P16+A0+2B/T, TIPO BU A1, BORNES PUSH-IN, SIN BORNES AUX, PONTEADO HACIA LA IZQ., AXA: 15MMX117MM, CON CAPTACIÓN DE TEMPERATURA
- 100249971 6ES7193-6BP00-0DA1 SIMATIC ET 200SP, BASEUNIT BU15-P16+A0+2D/T, TIPO BU A1, BORNES PUSH-IN, SIN BORNES AUX, NUEVO GRUPO DE CARGA, AXA: 15MMX117MM, CON CAPTACIÓN DE TEMPERATURA
- 100249972 6ES7193-6BP40-0BA1 SIMATIC ET 200SP, BASEUNIT BU15-P16+A0+12B/T, TIPO BU A1, BORNES PUSH-IN, CON 2X5 BORNES ADICIÓN., PONTEADO HACIA LA IZQ., AXA: 15MMX141MM, CON CAPTACIÓN DE TEMPERATURA
- 100249973 6ES7193-6BP40-0DA1 SIMATIC ET 200SP, BASEUNIT BU15-P16+A0+12D/T, TIPO BU A1, BORNES PUSH-IN, CON 2X5 BORNES ADICIÓN., NUEVO GRUPO DE CARGA, AXA: 15MMX141MM, CON CAPTACIÓN DE TEMPERATURA

Bajo Consulta

(*) El Precio Lista no incluye IVA vigente
Precios sujetos a cambio sin previo aviso

▶ SIMATIC ET200SP Open Controller

El ET 200SP Open Controller, la CPU 1515SP PC, es un sistema de control compacto y robusto que combina la función de un controlador de la familia ET 200SP con una plataforma basada en PC.

El controlador se puede usar para el control de máquinas especiales o máquinas fabricadas en serie, así como en configuraciones distribuidas para el control de plantas. Los módulos de periferia de la gama ET 200SP se enchufan directamente y comunican a través del bus plano posterior integrado. Los adaptadores de PROFINET del sistema ET 200SP se pueden usar para establecer la comunicación S7 y PN-IO y también para conectar con periferia descentralizada. El módulo PROFIBUS CM DP se usa para ampliar la CPU 1515SP PC con la comunicación PROFIBUS. Esto permite que el sistema se integre en los entornos de automatización ya existentes sin demasiado esfuerzo.



●	6ES7677-2DB42-0GB0	SIMATIC ET 200SP Open Controller, CPU 1515SP PC2, 8 GB RAM, 128 GB CFast with Windows 10 IoT Enterprise 64-bit and S7-1500 Software Controller CPU 1505SP pre-installed, Interfaces: 1x Slot CFast, 1x slot SD/MMC, 1x connection for ET 200SP bus Adapter PROFINET, 1x 10/100/1000 Mbit/s Ethernet, 2x USB 3.0, 2x USB 2.0, 1x display port, Documentation on CFast Restore image on CFast
●	6ES7677-2VB42-0GB0	SIMATIC ET 200SP Open Controller, CPU 1515SP PC2 T, 8 GB RAM, 128 GB CFast with Windows 10 IoT Enterprise 64-bit and S7-1500 Software Controller CPU 1505SP T pre-installed, Interfaces: 1x Slot CFast, 1x slot SD/MMC, 1x connection for ET 200SP bus Adapter PROFINET, 1x 10/100/1000 Mbit/s Ethernet, 2x USB 3.0, 2x USB 2.0, 1x display port, Documentation on CFast Restore image on CFast
●	6ES7677-2DB42-0GK0	SIMATIC ET 200SP Open Controller, CPU 1515SP PC2 + HMI 128PT, 8 GB RAM, 128 GB CFast with Windows 10 IoT Enterprise 64-bit, S7-1500 Software Controller CPU 1505SP and WinCC Runtime Advanced pre-installed, with 128 PowerTags license; Interfaces: 1x Slot CFast, 1x slot SD/MMC, 1x connection for ET 200SP bus Adapter PROFINET, 1x 10/100/1000 Mbit/s Ethernet, 2x USB 3.0, 2x USB 2.0, 1x display port, Documentation on CFast Restore image on CFast
●	6ES7677-2DB42-0GL0	SIMATIC ET 200SP Open Controller, CPU 1515SP PC2 + HMI 512PT, 8 GB RAM, 128 GB CFast with Windows 10 IoT Enterprise 64-bit, S7-1500 Software Controller CPU 1505SP and WinCC Runtime Advanced pre-installed, with 512 PowerTags license; Interfaces: 1x Slot CFast, 1x slot SD/MMC, 1x connection for ET 200SP bus Adapter PROFINET, 1x 10/100/1000 Mbit/s Ethernet, 2x USB 3.0, 2x USB 2.0, 1x display port, Documentation on CFast Restore image on CFast
●	100340936 6ES7677-2DB42-0GM0	SIMATIC ET 200SP Open Controller, CPU 1515SP PC2 + HMI 2048PT, 8 GB RAM, 128 GB CFast with Windows 10 IoT Enterprise 64-bit, S7-1500 Software Controller CPU 1505SP and WinCC Runtime Advanced pre-installed, with 2048 PowerTags license; Interfaces: 1x Slot CFast, 1x slot SD/MMC, 1x connection for ET 200SP bus Adapter PROFINET, 1x 10/100/1000 Mbit/s Ethernet, 2x USB 3.0, 2x USB 2.0, 1x display port, Documentation on CFast Restore image on CFast

Bajo
consulta

● Importación bajo pedido

(*) El Precio Lista no incluye IVA vigente
Precios sujetos a cambio sin previo aviso

► Periferia descentralizada ET200MP (IO intercambiable con S7-1500)

SIMATIC ET 200MP es un sistema de periferia modular, escalable y universal con grado de protección IP 20 que ofrece las mismas ventajas que el S7-1500.

SIMATIC ET 200MP permite trabajar con ciclos de bus muy breves y tiempos de reacción muy rápidos aunque se trate de sistemas de gran envergadura.

SIMATIC ET 200MP incluye los siguientes componentes:

- Módulo de interfaz que se comunica con IO-Controllers vía PROFINET
- Módulo de interfaz que se comunica con todos los maestros vía PROFIBUS
- Dentro de una estación ET 200MP pueden operar, combinados a discreción, hasta 30 módulos de periferia en PROFINET o 12 módulos de periferia en PROFIBUS.



> Periferia descentralizada ET200MP

100423932	6ES7155-5AA01-0AB0	SIMATIC ET 200MP. PROFINET IO-DEVICE INTERFACEMODUL IM 155-5 PN ST PARA MOD. ELECTRON. ET 200MP; HASTA 12 Módulos IO SIN ALIM; HASTA 30 Módulos IO CON FUENTE ALIMENTACION ADICIONAL; 2PORT-SWITCH INTEGRADO; RJ45 SHARED DEVICE; MRP; IRT >=0,25MS; APTO PARA MODO ISOCRONO FW-UPDATE; I&MO...3; FSU CON 500MS
• 100276962	6ES7155-5BA00-0AB0	SIMATIC ET 200MP, IM 155-5 DP ST; Módulo de interface estándar para conexión PROFIBUS DP

Bajo consulta



- Importación bajo pedido

(*) El Precio Lista no incluye IVA vigente
Precios sujetos a cambio sin previo aviso

► Periferia descentralizada ET200M (IO intercambiable con S7-300)

SIMATIC ET 200M, la solución adecuada para cada aplicación

La gama SIMATIC ET 200M ofrece sistemas de periferia descentralizada (E/S remotas) muy diversos, tanto para soluciones en armario eléctrico o sin él, directamente en la máquina, así como para su uso en atmósferas potencialmente explosivas. La estructura modular permite escalar y ampliar los sistemas ET 200 de forma sencilla y en pequeños pasos. Los módulos adicionales totalmente integrados reducen los costes y ofrecen al mismo tiempo un amplio abanico de posibilidades de aplicación. Además, existen múltiples posibilidades de combinación: entradas/salidas digitales y analógicas, módulos inteligentes con funcionalidad de CPU, funciones de seguridad, arrancadores de motor, sistemas neumáticos, convertidores de frecuencia, así como diversos módulos tecnológicos (p. ej., para tareas de contaje y posicionamiento).

La comunicación a través de PROFIBUS y PROFINET, la ingeniería unitaria, las posibilidades de diagnóstico transparentes y la óptima conexión a controladores y equipos HMI SIMATIC demuestran la homogeneidad sin par de Totally Integrated Automation.



► Periferia descentralizada vía PROFINET ET200M

100017523	6ES7153-4AA01-0XB0	ET 200M IM 153-4 PN IO para periferia descentralizada, máximo 12 módulos S7-300, Funciones extendidas: Isocronous Real Time (IRT) lo que permite reemplazo por respuesto sin necesidad de equipo de programación.
100017320	6ES7153-1AA03-0XB0	ET200M IM-153 para periferia descentralizada, máximo 8 módulos de S7-300./ manual descargable en pdf http://support.automation.siemens.com/EntryID/1242798 , requiere fuente de alimentación y riel.
● 100017293	6ES7195-7HA00-0XA0	Simatic s7, elemento de bus para et 200m, para 1 módulo de alimentación y 1 im153 p/ función "desenchufe y enchufe" durante el funcionamiento, con tapa para elemento de bus.

Bajo consulta

(*) El Precio Lista no incluye IVA vigente
Precios sujetos a cambio sin previo aviso

● Importación bajo pedido

► Interfaces hombre - máquina (HMI)

SIEMENS Ofrece una gama completa de productos y sistemas para realizar las mas variadas tareas de manejo y visualización. Páneles y software para HMI a pie de máquina hasta el sistema SCADA que cubre los requisitos más diversos de supervisión de procesos.

SIMATIC HMI Mobile Panels: Para máxima movilidad

Tanto durante la puesta en marcha, el mantenimiento o la producción: con los paneles móviles tendrá siempre contacto visual con el proceso y, al mismo tiempo, acceso a la información relevante sobre el mismo, tanto con cable como inalámbrico para operación de seguridad vía IWLAN, los SIMATIC HMI Mobile Panels le ofrecen la movilidad que precisa para operar y monitorear su planta.

Diseño robusto para aplicación industrial, resisten sin daños, p. ej., una caída desde más de un metro de altura además están completamente protegidos contra polvo y proyecciones de agua (grado de protección IP65). Las baterías de alta capacidad pueden cambiarse sin interrumpir el funcionamiento, lo que garantiza un trabajo seguro. La elevada exigencia de robustez comprende también la caja y los cables de conexión.

Las variantes de equipo con tecla STOP adicional se pueden incorporar mediante cajas de conexión al circuito de parada de emergencia de una máquina o instalación.

La tecla STOP y las de validación están ejecutadas con dos circuitos conforme a los reglamentos de seguridad (EN 60204-1), por lo que pueden alcanzar la categoría de seguridad 3 según EN 954-1.

Interfaces integradas: serie, MPI, PROFIBUS o PROFINET/Ethernet.



SIMATIC HMI Comfort Panels

La familia de los Comfort Panels de SIMATIC HMI ofrece la funcionalidad de gama alta en todo su espectro. Gracias a las pantallas panorámicas de alta resolución Widescreen de 4", 7", 9" y 12"; dicho formato amplía en más de 40% el área de visualización, y por lo tanto amplía las posibilidades de presentación para pantallas de mando complejas. Con alta resolución (16 millones de colores) y un ancho ángulo de visión de 140°, hace posible una visualización detallada de los procesos y un alto grado de legibilidad. La potente luminosidad de las pantallas puede atenuarse hasta el 100% para adaptarla a las necesidades de cada aplicación concreta obteniendo ahorro de energía. Con manejo táctil o mediante teclado, pueden adaptarse a cualquier aplicación. Todos los Comfort Panels, sea cual sea su tamaño de pantalla, están provistos de funciones de histórico, scripts VB y distintos visualizadores para documentación de planta (p. ej. en formato PDF) o páginas web.

Posibilidad de realizar diagnóstico del sistema en combinación con los controladores SIMATIC: Ahora, para leer la información de diagnóstico, ya no se requiere un PC: basta con el propio Comfort Panel. Datos seguros al 100% en caso de corte de energía.

No es necesario usar cables especiales para cargar proyectos HMI a través de PROFINET/ Ethernet o USB: basta con un cable estándar.

Backup automático: Los datos de proyectos y los ajustes del equipo se almacenan en una tarjeta del sistema ubicada en el propio dispositivo y se actualizan automáticamente. Esta tarjeta del sistema puede usarse también para transferir un proyecto a otro equipo.

Para mayor información visite:

(*) El Precio Lista no incluye IVA vigente
Precios sujetos a cambio sin previo aviso

► Interfaces hombre - máquina (HMI)



> Comfort Panels

100156427	6AV2124-1DC01-0AX0	KP400 COMFORT, Panel de teclas, Display TFT WideScreen 4", 16 Millones de colores, interfaces PROFINET, MPI/PROFIBUS DP, 4 MB de Memoria de Usuario, WINDOWS CE 6.0. Configurable con WinCC Comfort V11 o superior.
100156431	6AV2124-2DC01-0AX0	KTP400 COMFORT, Teclas y Touch Panel, Display TFT WideScreen 4", 16 Millones de colores, interfaces PROFINET, MPI/PROFIBUS DP, 4 MB de Memoria de Usuario, WINDOWS CE 6.0. Configurable con WinCC Comfort V11 o superior.
100156428	6AV2124-1GC01-0AX0	KP700 COMFORT, Panel de teclas, Display TFT WideScreen 7", 16 Millones de colores, interfaces PROFINET, MPI/PROFIBUS DP, 12 MB de Memoria de Usuario, WINDOWS CE 6.0. Configurable con WinCC Comfort V11 o superior.
100156549	6AV2124-0GC01-0AX0	TP700 COMFORT, Touch Panel, Display TFT WideScreen 7", 16 Millones de colores, interfaces PROFINET, MPI/PROFIBUS DP, 12 MB de Memoria de Usuario, WINDOWS CE 6.0. Configurable con WinCC Comfort V11 o superior.
● 100156429	6AV2124-1JC01-0AX0	KP900 COMFORT, Panel de teclas, Display TFT WideScreen 9", 16 Millones de colores, interfaces PROFINET, MPI/PROFIBUS DP, 12 MB de Memoria de Usuario, WINDOWS CE 6.0. Configurable con WinCC Comfort V11 o superior.
100156425	6AV2124-0JC01-0AX0	TP900 COMFORT, Touch Panel, Display TFT WideScreen 9", 16 Millones de colores, interfaces PROFINET, MPI/PROFIBUS DP, 12 MB de Memoria de Usuario, WINDOWS CE 6.0. Configurable con WinCC Comfort V11 o superior.
● 100156430	6AV2124-1MC01-0AX0	KP1200 COMFORT, Panel de teclas, Display TFT WideScreen 12", 16 Millones de colores, interfaces PROFINET, MPI/PROFIBUS DP, 12 MB de Memoria de Usuario, WINDOWS CE 6.0. Configurable con WinCC Comfort V11 o superior.
100156426	6AV2124-0MC01-0AX0	TP1200 COMFORT, Touch Panel, Display TFT WideScreen 12", 16 Millones de colores, interfaces PROFINET, MPI/PROFIBUS DP, 12 MB de Memoria de Usuario, WINDOWS CE 6.0. Configurable con WinCC Comfort V11 o superior.
100410435	6AV2124-0QC02-0AX1	SIMATIC HMI TP1500 Comfort, Comfort Panel, mando táctil, Pantalla TFT panorámica de 15", 16 millones de colores, Interfaz PROFINET, Interfaz MPI/PROFIBUS DP, memoria de configuración de 24 MB, WEC 2013, configurable a partir de WinCC Comfort V14 SP1 con HSP
100410437	6AV2124-0UC02-0AX1	SIMATIC HMI TP1900 Comfort, Comfort Panel, mando táctil, Pantalla TFT panorámica de 19", 16 millones de colores, Interfaz PROFINET, Interfaz MPI/PROFIBUS DP, memoria de configuración de 24 MB, WEC 2013, configurable a partir de WinCC Comfort V14 SP1 con HSP
100410438	6AV2124-0XC02-0AX1	SIMATIC HMI TP2200 Comfort, Comfort Panel, mando táctil, Pantalla TFT panorámica de 22", 16 millones de colores, Interfaz PROFINET, Interfaz MPI/PROFIBUS DP, memoria de configuración de 24 MB, WEC 2013, configurable a partir de WinCC Comfort V14 SP1 con HSP
100176019	6AV2181-8XP00-0AX0	SIMATIC HMI SD MEMORY CARD 2 GB

● Importación bajo pedido

Bajo Consulta

(*) El Precio Lista no incluye IVA vigente
Precios sujetos a cambio sin previo aviso

► La nueva generación de Comfort Panels

Los SIMATIC HMI Unified Comfort Panels con sus pantallas capacitivas multitáctiles (en tamaños de 7 a 21,5 pulgadas) le ofrecen toda la libertad y las posibilidades que necesita para implementar sus conceptos operativos innovadores.

Los paneles son particularmente potentes, permiten la instalación de aplicaciones y simplifican el escalado gracias a la visualización basada en vectores.

¿Qué hace que los Unified Comfort Panels sean tan especiales?

Son elegantes, extremadamente rápidos, flexibles de usar y ofrecen oportunidades ilimitadas para la visualización: aquí hay algunos puntos positivos a favor de los nuevos SIMATIC HMI Unified Comfort Panels.

Un objetivo, muchas oportunidades

Visualización perfecta, conceptos operativos innovadores y oportunidades infinitas: con nuestros SIMATIC HMI Unified Comfort Panels, sacará el máximo partido a SIMATIC WinCC Unified a nivel de máquina.



► Variantes del producto

Unified Comfort Panels

6AV2128-3GB06-0AX1	SIMATIC HMI MTP700, Unified Comfort Panel, touch operation, 7" widescreen TFT display, 16 million colors, PROFINET interface, configurable from WinCC Unified Comfort V16, contains open-source software, which is provided free of charge See enclosed Blu-Ray
6AV2128-3KB06-0AX1	SIMATIC HMI MTP1000, Unified Comfort Panel, touch operation, 10.1" widescreen TFT display, 16 million colors, PROFINET interface, configurable from WinCC Unified Comfort V16, contains open-source software, which is provided free of charge See enclosed Blu-Ray
6AV2128-3MB06-0AX1	SIMATIC HMI MTP1200, Unified Comfort Panel, touch operation, 12.1" widescreen TFT display, 16 million colors, PROFINET interface, configurable from WinCC Unified Comfort V16, contains open-source software, which is provided free of charge See enclosed Blu-Ray
6AV2128-3QB06-0AX1	SIMATIC HMI MTP1500, Unified Comfort Panel, touch operation, 15.6" widescreen TFT display, 16 million colors, PROFINET interface, configurable from WinCC Unified Comfort V16, contains open-source software, which is provided free of charge See enclosed Blu-Ray
6AV2128-3UB06-0AX1	SIMATIC HMI MTP1900, Unified Comfort Panel, touch operation, 18.5" widescreen TFT display, 16 million colors, PROFINET interface, configurable from WinCC Unified Comfort V16, contains open-source software, which is provided free of charge See enclosed Blu-Ray
6AV2128-3XB06-0AX1	SIMATIC HMI MTP2200, Unified Comfort Panel, touch operation, 21.5" widescreen TFT display, 16 million colors, PROFINET interface, configurable from WinCC Unified Comfort V16, contains open-source software, which is provided free of charge See enclosed Blu-Ray

Bajo
Consulta

(*) El Precio Lista no incluye IVA vigente
Precios sujetos a cambio sin previo aviso

► SOFTWARE HMI WINCC TIA PORTAL - Configuración de paneles

SIMATIC WinCC en el Totally Integrated Automation Portal (TIA Portal) es parte de un nuevo concepto de ingeniería integrada, el cual ofrece un ambiente de ingeniería uniforme para programación y configuración de soluciones de control y visualización.

Este ambiente es una pieza clave en el desarrollo de software y representa el continuo desarrollo del concepto TIA.

WinCC en el TIA Portal es el software para todas las aplicaciones HMI desde soluciones para las operaciones más simples con Basic Panels hasta aplicaciones SCADA basadas en sistemas multiusuario. El rango de soluciones se ha incrementado significativamente comparado con el producto predecesor SIMATIC WinCC Flexible.

SIMATIC WinCC SCADA está disponible para aplicaciones más complejas con soluciones de Inteligencia de Planta o arquitecturas redundantes.

Beneficios

- Interface de configuración innovadora basada en las últimas tecnologías de software
- Concepto de librería para definir objetos y faceplates personalizados.
- Herramientas inteligentes para configuración gráfica y manejo masivo de datos.

Diseño y Funciones

- Comparado con WinCC Flexible, se ha incrementado la eficiencia en la configuración, particularmente si componentes TIA tales como controladores S7 son parte de la solución de automatización. La perfecta interacción con STEP 7 en el TIA Portal previene múltiples entradas y garantiza la gestión consistente de datos en todo momento. El ambiente de ingeniería que integra los productos de software estandariza todas las funciones compartidas.
- Alta transparencia y absoluta consistencia en los datos gracias a una base de datos compartida. Reusabilidad disminuye el esfuerzo en ingeniería y simultáneamente incrementa la calidad de la solución.

Perfecta interacción en el ambiente de ingeniería

El diseño de los editores de software en el TIA Portal está basado en un concepto de navegación compartidos. La configuración del hardware, programación de un PLC, parametrización de un variador de frecuencia, o el diseño de una pantalla HMI se realiza en ambientes con el mismo editor, el cual es específicamente creado para un uso intuitivo que permita ahorrar tiempo y costos.

Para mayor información visite:

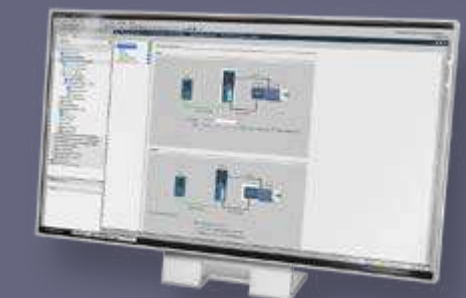
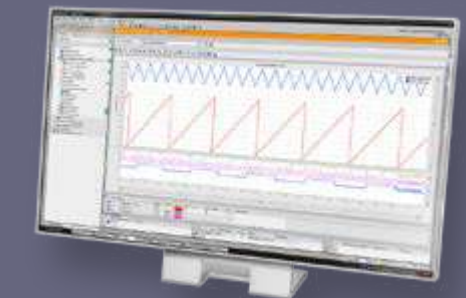
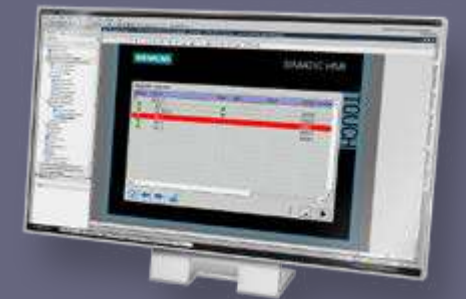

Para soporte pre-venta:
Hugo Fernandado Guerrero
hugo.guerrero_benitez@siemens.com
Cel: 310 215 5756

Claudio Romero
claudio.romero@siemens.com
Cel: 312 457 9151



(*) El Precio Lista no incluye IVA vigente
Precios sujetos a cambio sin previo aviso

► SOFTWARE HMI WINCC TIA PORTAL Configuración de paneles

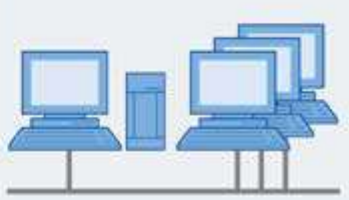
Software de ingeniería	WinCC Professional			
	WinCC Advanced			
	WinCC Comfort			
	WinCC Basic			
Software runtime y sistemas de destino	Basic Panels	Comfort Panels Mobile Panels Paneles x77 y Multi Panels	Sistemas monopuesto basados en PC p. ej. SIMATIC IPC	Sistemas multipuesto basados en PC Funcionalidad SCADA
	Módulo runtime integrado	Módulo runtime integrado	WinCC Runtime Advanced	WinCC Runtime Professional
				



SIMATIC WinCC Basic (TIA Portal)

Para configuración de SIMATIC HMI Basic Panels. WinCC Basic es parte del paquete de software STEP 7 Basic y no puede ser actualizado.

SIMATIC WinCC Comfort (TIA Portal)

Para configuración de los nuevos SIMATIC HMI Comfort Panels y también Mobile Panels, x 70 Panels y Multi Panels

SIMATIC WinCC Advanced (TIA Portal)

Para configuración de soluciones mono-usuario basadas en PC

SIMATIC WinCC Professional (TIA Portal)

Para visualización de procesos y aplicaciones SCADA de menor tamaño, generalmente para pocas máquinas o un área, y que no requieren funcionalidades de inteligencia de planta

Para mayor información visite:

Para soporte pre-venta:

Hugo Fernandado Guerrero
hugo.guerrero_benitez@siemens.com
Cel: 310 215 5756

Claudio Romero
claudio.romero@siemens.com
Cel: 312 457 9151

(*) El Precio Lista no incluye IVA vigente
Precios sujetos a cambio sin previo aviso

► SOFTWARE HMI Sistema de supervisión de procesos SIMATIC WinCC



SIMATIC WinCC SCADA

WinCC SCADA es un software que permite controlar y supervisar procesos industriales a distancia en tiempo real, integrando los datos de producción, calidad, mantenimiento, etc., en un solo sistema para su gestión y toma de decisiones. Su implementación se enfoca en aplicaciones que tengan como objetivo integrar todos los procesos y áreas de la planta sin importar la marca de los dispositivos de automatización gracias al manejo de protocolos como Modbus TCP y OPC UA.

La nueva versión de WinCC SCADA incluye 2 funcionalidades:

- Tecnología HTML5 para la visualización en cualquier dispositivo web, tales como Smartphones, Tablets, Laptops y Desktops, bajo cualquier sistema operativo
- Reportes y Dashboards vía web HTML5, con soporte directo a Excel, Word, PowerPoint y PDF, al igual que el envío automático de reportes vía e-mail

Visualización de Procesos con Inteligencia de Planta

WinCC ofrece máxima funcionalidad y una interface de usuario amigable, en una solución configurable y escalable, en la cual usted tiene la ventaja de un sistema totalmente abierto tanto para el ambiente de oficina (ERP) como para el ambiente de producción.

Requerimientos actuales

El volumen de datos de las plantas industriales modernas está continuamente creciendo, al igual que la necesidad de gestionar y almacenar estos datos a largo plazo, al mismo tiempo, los requerimientos de rendimiento también se incrementan. La globalización exige sistemas SCADA superiores que sean usados globalmente, y acceso a información desde dispositivos móviles. Estas necesidades son cubiertas por WinCC SCADA.

Plataforma abierta

WinCC es un sistema que permite comunicación con independencia del fabricante para la integración de hardware existente al igual que una fácil integración con el mundo de IT.



Licenciamiento para el sistema básico

La licencia base incluye:

- Licenciamiento de la base de datos Microsoft SQL Server
- Almacenamiento en la base de datos de 512 variables
- Supervisión desde 128 variables hasta 262.144 variables

Se tienen 2 versiones:

- Runtime: para la ejecución de la aplicación
- Runtime + Configuración: para configurar la aplicación y al mismo tiempo ejecutarla

Para mayor información visite:

Para soporte pre-venta:
daniela.hernandez@siemens.com

► SOFTWARE HMI

Sistema de supervisión de procesos SIMATIC WinCC

Fácil Escalabilidad

- WinCC/Server – para sistemas con arquitectura clientes-servidor
- WinCC/Telecontrol – integración de estaciones remotas distribuidas en el sistema de telecontrol
- SIMATIC Process Historian – almacenamiento a largo plazo de variables
- WinCC/WebNavigator – operación y monitoreo de la planta vía Internet/Intranet
- WinCC/WebUX – acceso vía dispositivos móviles de información importante de planta

Disponibilidad

- WinCC/Redundancy – para incrementar la disponibilidad
- WinCC/ProAgent - para visualizar información de diagnóstico

Seguimiento y Validación

- WinCC/Audit – seguimiento y trazabilidad de las acciones de los operarios para cumplir regulaciones como las exigidas por FDA e Invima.
- WinCC/ChangeControl – funcionalidad de WinCC/Audit sumado a control de cambios en la configuración para cumplir regulaciones como las exigidas por FDA e Invima.

Eficiencia en Control de Operaciones

- WinCC/UserArchive – gestión de almacenamiento de datos de usuario
- Energy Manager PRO: eficiencia de energía soportando ISO 50001
- WinCC/CalendarScheduler – planeación de eventos con función de calendario.
- WinCC/EventNotifier – envío de información vía e-mail o SMS

Inteligencia de Planta

- SIMATIC Information Server – reportes web de datos históricos basado en Microsoft Reporting Services o Microsoft Excel.
- WinCC/PerformanceMonitor – análisis de producción basado en KPIs – Indicadores de Eficiencia (OEE)



(*) El Precio Lista no incluye IVA vigente
Precios sujetos a cambio sin previo aviso

► WINCC TIA Portal V18



> WinCC TIA PORTAL

6AV2100-0AA08-0AH5	SIMATIC WinCC Basic V18, engineering software in the TIA Portal; Floating License; for configuration of SIMATIC Basic Panels. **** Email address required for delivery
6AV2101-0AA08-0AH5	SIMATIC WinCC Comfort V18, engineering software in the TIA Portal; Floating License; for configuration of SIMATIC Panels. **** Email address required for delivery
6AV2102-0AA08-0AH5	SIMATIC WinCC Advanced V18, engineering software in the TIA Portal; Floating License; for configuration of SIMATIC Panels, WinCC Runtime Advanced, WinCC Unified PC Runtime. **** Email address required for delivery
6AV2103-0DA08-0AH5	SIMATIC WinCC Professional V18, 512 PowerTags, engineering software in the TIA Portal; Floating License; for configuration of SIMATIC Panels, WinCC Runtime Advanced, WinCC RT Professional (512 PowerTags), WinCC Unified PC Runtime. **** Email address required for delivery
6AV2103-0HA07-0AH5	SIMATIC WinCC Professional V18, 4096 PowerTags, engineering software in the TIA Portal; Floating License; for configuration of SIMATIC Panels, WinCC Runtime Advanced, WinCC RT Professional (4096 PowerTags) WinCC Unified PC Runtime. **** Email address required for delivery
6AV2103-0XA08-0AH5	SIMATIC WinCC Professional V18, max. PowerTags, engineering software in the TIA Portal; Floating License; for configuration of SIMATIC Panels, WinCC Runtime Advanced, WinCC RT Professional (max. PowerTags) WinCC Unified PC Runtime. **** Email address required for delivery

> SIMATIC WinCC Upgrades

6AV2100-3AA08-0AK5	SIMATIC WinCC Basic V18, upgrade V11..V17 -> V18; engineering software in the TIA Portal; floating license; software, documentation and license key for download; class A; 9 languages: de,en,zh included, fr,es,it,ru,jp,ko as download; for configuration of SIMATIC Basic Panels. please observe product release: support.industry.siemens.com entry ID: 109813587 ***** Consignee e-mail address required for delivery
6AV2101-3AA08-0AK5	SIMATIC WinCC Comfort V18, upgrade V11..V17 -> V18 or V11..V17 Combo-> V18 Combo; engineering software in the TIA Portal; floating license; software, documentation and license key for download; class A; 9 languages: de,en,zh included, fr,es,it,ru,jp,ko as download; for configuration of SIMATIC Panels. please observe product release: support.industry.siemens.com entry ID: 109813587 ***** Consignee e-mail address required for delivery
6AV2102-3AA08-0AK5	SIMATIC WinCC Advanced V18, upgrade V11..V17 -> V18 or V11..V17 Combo-> V18 Combo; engineering software in the TIA Portal; floating license; software, documentation and license for download; class A; 9 languages: de,en,zh included, fr,es,it,ru,jp,ko as download; for configuration of SIMATIC Panels, WinCC Runtime Advanced, WinCC Unified PC Runtime. please observe product release: support.industry.siemens.com entry ID: 109813587 ***** Consignee e-mail address required for delivery

Bajo
Consulta

Bajo
Consulta

(*) El Precio Lista no incluye IVA vigente
Precios sujetos a cambio sin previo aviso

► WINCC TIA Portal V18



► SIMATIC WinCC Upgrades

6AV2103-3DA08-0AK5

SIMATIC WinCC Professional V18, 512 PowerTags, upgrade V11..V17 -> V18 or V11..V17 combo-> V18 combo; engineering in the TIA Portal; floating license; software, documentation and license key for download; class A; 9 languages: de,en,zh included, fr,es,it,ru,jp,ko as download; for configuration of SIMATIC Panels, WinCC RT Advanced, WinCC RT Professional (512 PowerTags), WinCC Unified PC Runtime. please observe product release: support.industry.siemens.com entry ID: 109813587 ***** Consignee e-mail address required for delivery

6AV2103-3HA08-0AK5

SIMATIC WinCC Professional V18, 4096 PowerTags, upgrade V11..V17 -> V18 or V11..V17 combo-> V18 combo; engineering in the TIA Portal; floating license; software, documentation and license key for download; class A; 9 languages: de,en,zh included, fr,es,it,ru,jp,ko as download; for configuration of SIMATIC Panels, WinCC RT Advanced, WinCC RT Professional (4096 PowerTags) WinCC Unified PC Runtime. please observe product release: support.industry.siemens.com entry ID: 109813587 ***** Consignee e-mail address(*)

6AV2103-3XA08-0AK5

SIMATIC WinCC Professional V18, max. PowerTags, upgrade V11..V17 -> V18 or V11..V17 combo-> V18 combo; engineering in the TIA Portal; floating license; software, documentation and license key for download; class A; 9 languages: de,en,zh included, fr,es,it,ru,jp,ko as download; for configuration of SIMATIC Panels, WinCC RT Advanced, WinCC RT Professional (max. PowerTags) WinCC Unified PC Runtime. please observe product release: support.industry.siemens.com entry ID: 109813587 ***** Consignee e-mail address(*)

► WinCC Runtime Advanced Base Packages

6AV2104-0BA07-0AHO

SIMATIC WinCC Runtime Advanced 128 PowerTags V17, runtime software in TIA Portal; Single License; software, documentation and license key for download; class A; 6 languages: de,en,fr,es,it,zh; please observe product release: support.industry.siemens.com entry ID: 109795525 ***** Email address required for delivery

6AV2104-0DA07-0AHO

SIMATIC WinCC Runtime Advanced 512 PowerTags V17, runtime software in TIA Portal; Single License; software, documentation and license key for download; class A; 6 languages: de,en,fr,es,it,zh; please observe product release: support.industry.siemens.com entry ID: 109795525 ***** Email address required for delivery

6AV2104-0FA07-0AHO

SIMATIC WinCC Runtime Advanced 2048 PowerTags V17, runtime software in TIA Portal; Single License; software, documentation and license key for download; class A; 6 languages: de,en,fr,es,it,zh; please observe product release: support.industry.siemens.com entry ID: 109795525 ***** Email address required for delivery

6AV2104-0HA07-0AHO

SIMATIC WinCC Runtime Advanced 4096 PowerTags V17, runtime software in TIA Portal; Single License; software, documentation and license key for download; class A; 6 languages: de,en,fr,es,it,zh; please observe product release: support.industry.siemens.com entry ID: 109795525 ***** Email address required for delivery

6AV2104-0KA07-0AHO

SIMATIC WinCC Runtime Advanced 8192 PowerTags V17, runtime software in TIA Portal; Single License; software, documentation and license key for download; class A; 6 languages: de,en,fr,es,it,zh; please observe product release: support.industry.siemens.com entry ID: 109795525 ***** Email address required for delivery

6AV2104-0LA07-0AHO

SIMATIC WinCC Runtime Advanced 16384 PowerTags V17, runtime software in TIA Portal; Single License; software, documentation and license key for download; class A; 6 languages: de,en,fr,es,it,zh; please observe product release: support.industry.siemens.com entry ID: 109795525 ***** Email address required for delivery

Bajo
Consulta

Bajo
Consulta

(*) El Precio Lista no incluye IVA vigente
Precios sujetos a cambio sin previo aviso

► WINCC TIA Portal V17



► WinCC Runtime Advanced Powerpacks

6AV2104-2BD06-0BD0	SIMATIC WinCC Runtime Advanced Power Pack 128 PowerTags-> 512 PowerTags V11..V16 (without version replacement); runtime software in TIA Portal; Single License; license key on USB stick; Class A **** Content: 1x USB
6AV2104-2DF06-0BD0	SIMATIC WinCC Runtime Advanced Power Pack 512 PowerTags-> 2048 PowerTags V11..V16 (without version replacement); runtime software in TIA Portal; Single License; license key on USB stick; Class A **** Content: 1x USB
6AV2104-2FH06-0BD0	SIMATIC WinCC Runtime Advanced Power Pack 2048 PowerTags-> 4096 PowerTags V11..V16 (without version replacement); runtime software in TIA Portal; Single License; without software and documentation; license key on USB stick; Class A **** Content: 1x USB
6AV2104-2HK06-0BD0	SIMATIC WinCC Runtime Advanced Power Pack 4096 PowerTags-> 8192 Power Tags V11..V16 (without version replacement); runtime software in TIA Portal; Single License; license key on USB stick; Class A **** Content: 1x USB
6AV2104-2KL06-0BD0	SIMATIC WinCC Runtime Advanced Power Pack 8192 PowerTags-> 16384 PowerTags V11..V16 (without version replacement); runtime software in TIA Portal; Single License; license key on USB stick; Class A **** Content: 1x USB

Bajo
Consulta

► WinCC RT Upgrades

WinCC Runtime Advanced V11..V13 -> WinCC Runtime Advanced V17

6AV2104-3BB07-0AK0	SIMATIC WinCC Runtime Advanced 128 PowerTags V17, upgrade V11..V16 -> V17; runtime software in TIA Portal; Single License ****Email address required for delivery
6AV2104-3DD07-0AK0	SIMATIC WinCC Runtime Advanced 512 PowerTags V17, upgrade V11..V16 -> V17; runtime software in TIA Portal; Single License **** Email address required for delivery
6AV2104-3FF07-0AK0	SIMATIC WinCC Runtime Advanced 2048 PowerTags V17, upgrade V11..V16 -> V17; runtime software in TIA Portal; Single License **** Email address required for delivery
6AV2104-3HH07-0AK0	SIMATIC WinCC Runtime Advanced 4096 PowerTags V17, upgrade V11..V16 -> V17; runtime software in TIA Portal; Single License **** Email address required for delivery
6AV2104-3KK07-0AK0	SIMATIC WinCC Runtime Advanced 8192 or 16384 PowerTags V17, upgrade V11..V16 -> V17; runtime software in TIA Portal; Single License **** Email address required for delivery

Bajo
Consulta

(*) El Precio Lista no incluye IVA vigente
Precios sujetos a cambio sin previo aviso

► WINCC TIA Portal V17

> SIMATIC ProDiag

6AV2107-0UP00-0BHO	SIMATIC ProDiag for SIMATIC Comfort/Mobile Panels
--------------------	---

6AV2107-0UA00-0BHO	SIMATIC ProDiag for WinCC Runtime Advanced
--------------------	--

6AV2107-0UB00-0BHO	SIMATIC ProDiag for WinCC Runtime Professional
--------------------	--

> WinCC Sm@rtServer

6AV2107-0CR00-0BHO	SIMATIC WinCC Sm@rtServer for SIMATIC Basic Panels
--------------------	--

> WinCC Audit

6AV2107-0RP00-0BHO	SIMATIC WinCC Audit for SIMATIC Comfort/Mobile Panels // SIMATIC WinCC Audit for Runtime Advanced
--------------------	---

6AV2107-0RA00-0BHO	SIMATIC WinCC Recipes for Runtime Advanced
--------------------	--

> WinCC Recipes + Logging

6AV2107-0JA00-0BHO	SIMATIC WinCC Recipes for Runtime Advanced
--------------------	--

6AV2107-0GA00-0BHO	SIMATIC WinCC Logging for Runtime Advanced
--------------------	--

6AV2107-0HA00-0BHO	SIMATIC WinCC Recipes + Logging for Runtime Advanced
--------------------	--

6AV2107-0JB00-0BHO	SIMATIC WinCC Recipes for Runtime Professional
--------------------	--

6AV2107-0GB00-0BHO	SIMATIC WinCC Logging for Runtime Professional 1500 LoggingTags
--------------------	---

6AV2107-0GD00-0BHO	SIMATIC WinCC Logging for Runtime Professional 5000 LoggingTags
--------------------	---

6AV2107-4GX00-0BKO	SIMATIC WinCC Logging Upgrade for SIMATIC WinCC Archives V7.0 (10 licenses)
--------------------	---

Bajo
Consulta

Bajo
Consulta

Bajo
Consulta

Bajo
Consulta

Para mayor información visite:

(*) El Precio Lista no incluye IVA vigente
Precios sujetos a cambio sin previo aviso

► SIMATIC WinCC Unified:

El nuevo sistema de visualización en TIA Portal

WinCC Unified es nuestra nueva plataforma de visualización en TIA Portal que completa nuestra gama de productos WinCC existente. SIMATIC WinCC Unified es un sistema de visualización completamente nuevo que le permite superar con éxito los desafíos que plantea la digitalización en la ingeniería mecánica y de plantas. Las tecnologías de hardware y software de vanguardia respaldan estas soluciones ahora y en el futuro. Ingeniería probada en TIA Portal, última tecnología web y altas reservas de potencia para los próximos años, junto con la libertad de que pueda implementar sus ideas como desee.

Tecnología:

WinCC Unified se ha rediseñado por completo y utiliza tecnología web nativa como HTML5, SVG y JavaScript. Esto permite el acceso a la visualización desde cualquier navegador web moderno, sin la necesidad de instalar complementos adicionales. La configuración se realiza en el probado TIA Portal.

Escalabilidad:

WinCC Unified ofrece un alcance de funciones totalmente escalable, desde la aplicación a nivel de máquina hasta sistemas SCADA distribuidos.

Los proyectos HMI o los componentes del proyecto se pueden transferir desde una aplicación a nivel de máquina a una aplicación SCADA.

(*) El Precio Lista no incluye IVA vigente
Precios sujetos a cambio sin previo aviso



> Ingeniería del Sistema

6AV2151-0XB01-8LA5	SIMATIC WinCC Unified V18 Comfort Engineering, engineering software in the TIA Portal; floating license; with software, documentation and license key for download; class A; 9 languages: de,en,zh included, fr,es,it,ru,jp,ko as download; please observe product release: support.industry.siemens.com entry ID: 109807122 ***** Consignee e-mail address required for delivery
6AV2153-2FB01-8LA5	SIMATIC WinCC Unified V18 PC Engineering 10k PowerTags, engineering software in the TIA Portal; floating license; with software, documentation and license key for download; class A; 9 languages: de,en,zh included, fr,es,it,ru,jp,ko as download; please observe product release: support.industry.siemens.com entry ID: 109807122 ***** Consignee e-mail address required for delivery
6AV2153-2GB01-8LA5	SIMATIC WinCC Unified V18 PC Engineering 100k PowerTags, engineering software in the TIA Portal; floating license; with software, documentation and license key for download; class A; 9 languages: de,en,zh included, fr,es,it,ru,jp,ko as download; please observe product release: support.industry.siemens.com entry ID: 109807122 ***** Consignee e-mail address required for delivery
6AV2151-0XB31-8LA5	SIMATIC WinCC Unified V18 Comfort Engineering, upgrade V16..V17 -> V18, engineering software in the TIA Portal; floating license; with software, documentation and license for download; class A; 9 languages: de,en,zh included, fr,es,it,ru,jp,ko as download; please observe product release: support.industry.siemens.com entry ID: 109807122 ***** Consignee e-mail address required for delivery
6AV2153-2FB31-8LA5	SIMATIC WinCC Unified V18 PC Engineering 10k PowerTags, upgrade V16..V17 -> V18, engineering software in the TIA Portal; floating license; with software, documentation and license key for download; class A; 9 languages: de,en,zh included, fr,es,it,ru,jp,ko as download; please observe product release: support.industry.siemens.com entry ID: 109807122 ***** Consignee e-mail address required for delivery
6AV2153-2GB31-8LA5	SIMATIC WinCC Unified V18 PC Engineering 100k PowerTags, upgrade V16..V17 -> V18, engineering software in the TIA Portal; floating license; with software, documentation and license key for download; class A; 9 languages: de,en,zh included, fr,es,it,ru,jp,ko as download; please observe product release: support.industry.siemens.com entry ID: 109807122 ***** Consignee e-mail address required for delivery

Bajo
Consulta

► SIMATIC WinCC Unified

El nuevo sistema de visualización en TIA Portal



► Runtime del sistema

6AV2154-2EB01-8LA0	SIMATIC WinCC Unified V18 PC Runtime 1k PowerTags, software runtime en el en el TIA Portal; Single License; con software, documentación y clave de licencia para descargar; clase A; en 5 idiomas: de,en,fr,es,it; **** dirección de e-mail del destinatario de la mercancía necesaria para la entrega
6AV2154-2MB01-8LA0	SIMATIC WinCC Unified V18 PC Runtime 2,5k PowerTags, software runtime en el en el TIA Portal; Single License; con software, documentación y clave de licencia para descargar; clase A; en 5 idiomas: de,en,fr,es,it; **** dirección de e-mail del destinatario de la mercancía necesaria para la entrega
6AV2154-1FB01-8LA0	SIMATIC WinCC Unified V18 PC Runtime 5k PowerTags, software runtime en el en el TIA Portal; Single License; con software, documentación y clave de licencia para descargar; clase A; en 5 idiomas: de,en,fr,es,it; **** dirección de e-mail del destinatario de la mercancía necesaria para la entrega
6AV2154-2FB01-8LA0	SIMATIC WinCC Unified V18 PC Runtime 10k PowerTags, software runtime en el en el TIA Portal; Single License; con software, documentación y clave de licencia para descargar; clase A; en 5 idiomas: de,en,fr,es,it; **** dirección de e-mail del destinatario de la mercancía necesaria para la entrega

Bajo Consulta

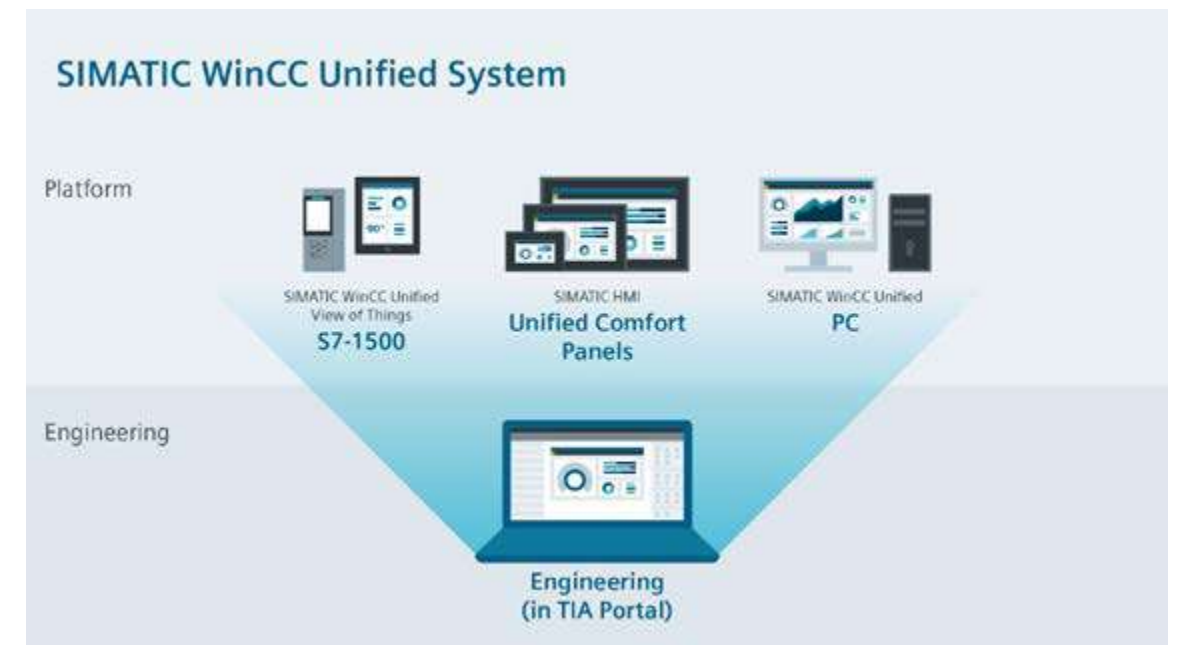

(*) El Precio Lista no incluye IVA vigente
Precios sujetos a cambio sin previo aviso

▶ INDUSTRIAL PCs



Computadores industriales IPCs

Durante más de 2 décadas Siemens ha desarrollado soluciones en el ámbito del PC industrial buscando siempre las máximas prestaciones en cuanto a robustez, innovación y rendimiento de nuestros equipos. Usando la última tecnología de Intel a nivel de procesador, sistema operativo Windows preinstalado y avanzadas interfaces de comunicaciones se consiguen máximos estándares a nivel de disponibilidad y rendimiento. Dentro del amplio portafolio de computadores industriales se encuentran:

- **Box PC:** desde NanoBox para aplicaciones cliente sencillas hasta aplicaciones cliente robustas para la integración de datos. Con versiones sin partes móviles libres de mantenimiento, con montaje mural, perfil DIN y tipo libro.
- **Rack PC:** para aplicaciones cliente servidor robustas
- **Panel PC:** equipos tipo Box PC que incluyen monitores desde 7" hasta 22"
- **Tablet PC:** Tablet industriales tipo PC con sistema operativo Windows para la instalación de aplicaciones industriales
- **Thin Client:** equipos de operación para uso en aplicaciones de visualización distribuida, con pantallas desde 12" hasta 22" soportando protocolos RDP, VNC, HTML5 y Citrix.
- **Flat Panel:** Monitores LCD industriales con ángulo de visión hasta 170° desde 12" hasta 22"

Versiones SIMATIC IPCs

SIMATIC Rack PC

Control en ciclo abierto y cerrado, visualización, medición, adquisición y gestión de datos – cada SIMATIC Rack PC ofrece un rendimiento de sistema adecuado para las aplicaciones más exigentes. El elevado número de interfaces permite una expansión rápida y flexible para cada SIMATIC Rack PC. Innovador diseño industrial y el diagnóstico integrado contribuyen a la alta calidad de los ordenadores Rack de Siemens y facilita especialmente el mantenimiento.

IPC 347E

IPC 547G

IPC647D

IPC847D

SIMATIC Box PC

Los Box Pcs de la familia IPC SIMATIC se encuentran como en casa en cualquier industria, desde el Nanobox Simatic PC IPC 227E 100% sin mantenimiento montado en raíl DIN hasta el PC SIMATIC IPC827D ofreciendo una alta capacidad de expansión y rendimiento. Pueden ser usados para medición, control de lazos abiertos y cerrados, comprobación de procesos y datos de máquina, procesamiento de imagen industrial, o visualización distribuida con nuestros SIMATIC Flat Panels.

IPC 227E
IPC 327E

IPC 472E (Microbox)

IPC627D

IPC827D

SIMATIC Panel PC

Para operación a pie de máquina, monitorización y control, tareas de procesamiento de datos y control de movimiento, Siemens ofrece un potente todo en uno PC industrial en su formato Panel PC SIMATIC. Son ideales para procesos de producción en ambientes industriales, y siempre con una sencilla pantalla táctil o teclado de operación de membrana.

IPC277E
IPC 377E

IPC 477E

IPC677D



SIMATIC Rack PC



SIMATIC Box PC



SIMATIC Panel PC

(*) El Precio Lista no incluye IVA vigente
Precios sujetos a cambio sin previo aviso

► SIMATIC FIELD PG M6

- SIMATIC Field PG M6 es la herramienta ideal para aplicaciones de automatización y una plataforma óptima para el software de ingeniería SIMATIC.
- Ideal para puesta en marcha, servicio técnico y mantenimiento de sistemas de automatización y, naturalmente, también para tareas de oficina.
- SIMATIC Field PG M6 se basa en la más avanzada tecnología de procesador Intel Coffee Lake y se puede equipar con una memoria de trabajo rápida DDR4 de hasta 32 GB y una unidad SSD de hasta 1 TB. Además, el disco duro de 2,5" se puede sustituir fácilmente por un lateral.
- Las tecnologías inalámbrica y Bluetooth ya integradas y una pantalla antirreflectante de alta resolución en formato de 15,6" permiten trabajar en condiciones óptimas a pie de máquina o planta.
- Por otro lado, la programadora tiene todas las interfaces industriales y SIMATIC convencionales. Así, por ejemplo, tiene "integradas" dos interfaces Gigabit Ethernet, una PROFIBUS DP/MPI y una serie. También se soportan sin excepción las tarjetas de memoria SIMATIC.
- Gracias al asa de transporte retráctil, la programadora se puede llevar siempre consigo de forma segura. Además, la caja de magnesio inyectado está completamente apantallada y ofrece protección ante posibles vibraciones y radiaciones eléctricas.

Datos Técnicos

Referencia	6ES7718-1.....-0... SIMATIC FIELD PG M6
------------	--

Información General

Versión de la programadora	Notebook
----------------------------	----------

Display

Tipo Display	de Alta definición, 15,6" en formato 16:9
--------------	---

Resolución

Resolución de imagen horizontal	1920 Pixel
Resolución de imagen Vertical	1080 Pixel

Procesador

Tipo Procesador	Intel Core i5-8400H (2,5 a 4,2 GHz, 4 núcleos y Hyper-Threading, 8mb de Smart Caché) o i7 8850H (2,6 a 4.3 GHz , 6 núcleos y Hyper Threading, 9MB de Smart Caché)
Chipset	Intel CM246
HyperThreading	Si
Tecnología Turbo Boost 2.0	Si

Gráfico

Controlador gráfico	Intel UHD Graphics 630 SIMATIC FIELD PG M6
---------------------	---

* Tamaño de memoria	256 GB; Hasta 2TB de SSD
---------------------	--------------------------

TPM Security Chip	Si; 2.0 (Variante para China sin TPM)
-------------------	---------------------------------------

Memoria de Trabajo

Número de Slots	2; Equipable con 1x8Gbytes, 1x16 Gbytes o 2x16Gbytes
-----------------	--



(*) El Precio Lista no incluye IVA vigente
Precios sujetos a cambio sin previo aviso

09 CONTINUIDAD

Automatización de procesos continuos

La automatización de procesos se enfrenta a grandes retos tales como la continuidad del proceso 24/7, calidad del producto de forma estándar, cumplimiento de regulaciones entre otras. El sistema de control Distribuido de Siemens SIMATIC PCS7 fue creado para ayudar a enfrentarlos brindando disponibilidad y continuidad a su proceso.



Para mayor información contactar a:

Diana Gomez Muñoz
diana.gomez_munoz@siemens.com
Cel: +57 313 268 3639

(*) El Precio Lista no incluye IVA vigente
Precios sujetos a cambio sin previo aviso

► Sistemas de control distribuido y seguridad de procesos SIMATIC PCS7

SIMATIC PCS7 el Sistema de Control de Procesos en Automatización Completamente Integrada. Ofrece soluciones de automatización uniformes y homogéneas para todos los sectores: diseño modular, escalable desde sistemas de laboratorio hasta una red de planta, con alta disponibilidad gracias a la robustez y eficiencia del sistema a todos los niveles.

Además, la amplia gama de tareas diferentes donde encontramos instrumentos de procesos para medir, analizar y todas las tareas de control y automatización hacen de SIMATIC PCS7 la solución ideal a su proceso.

SIMATIC PCS7 Safety & Security

En la actualidad la seguridad ha sido un factor determinante en la industria donde la operación cotidiana suelen ser de alta complejidad y vulnerabilidad, por lo tanto los sistemas de automatización no pueden permitirse ningún punto débil. Cualquier avería o fallo puede tener consecuencias fatales y deben evitarse al máximo. Por tanto, ha surgido la necesidad de implementar funciones de seguridad en procesos críticos a fin de minimizar riesgos y neutralizar fuentes de peligro de manera fiable. El

objetivo fundamental debe ser minimizar los potenciales de riesgo para el ser humano, la instalación y el medio ambiente a través del empleo de dispositivos técnicos, sin interrumpir la producción industrial. Los sistemas de parada de Emergencia Siemens cuentan con dispositivos adecuados que le ofrecen la máxima seguridad, tolerancia a fallos y disponibilidad para sus aplicaciones. Desde el transmisor seguro en PROFISAFE en el nivel de campo, por ejemplo para la presión, hasta el sistema de control de procesos.

SIMATIC PCS 7: permite realizar soluciones eficaces y flexibles, para aplicaciones de automatización y de seguridad integradas en un sistema global homogéneo



Alta disponibilidad en todos los niveles Buses de Campo

En el nivel de campo, los periféricos descentralizados, tales como estaciones de E/S remotas con sus módulos de E/S, transmisores, actuadores, válvulas o terminales de operación, se comunican en tiempo real con los controladores a través de un potente sistema de bus.

Mediante PROFIBUS, se han desarrollado tecnologías que permiten tener más confiabilidad en la redes de campo, como es el caso de PROFIBUS PA y FOUNDATION FIELDBUS que mediante equipos como distribuidores de campo activos AFD (Active Field Distributors) y 4 conexiones de cable de derivación resistentes a cortocircuitos, integran dispositivos de campo PROFIBUS PA en un anillo PROFIBUS PA con terminación automática de bus.

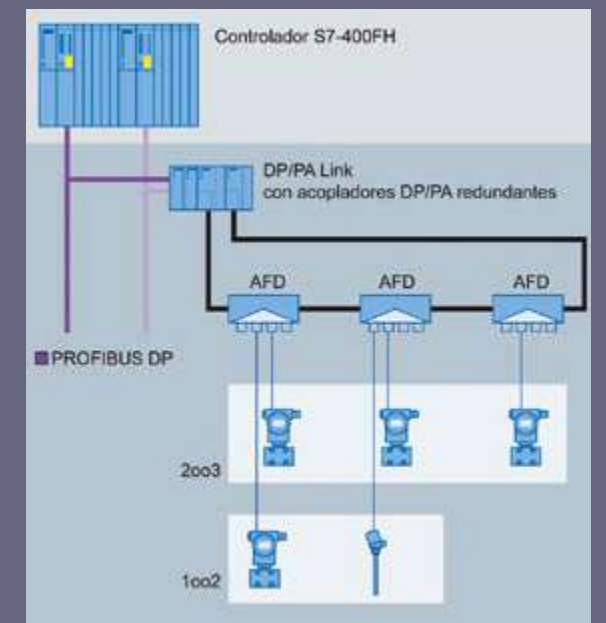

(*) El Precio Lista no incluye IVA vigente
Precios sujetos a cambio sin previo aviso

▶ **Autómatas programables: SIMATIC S7-400**

El PLC de mayores prestaciones del mercado tanto para la industria manufacturera como para la industria de procesos, donde las exigencias en tiempo de respuesta, procesamiento de datos, seguridad, robustez, y cantidad de I/O requieren del controlador más óptimo y completo del mercado.

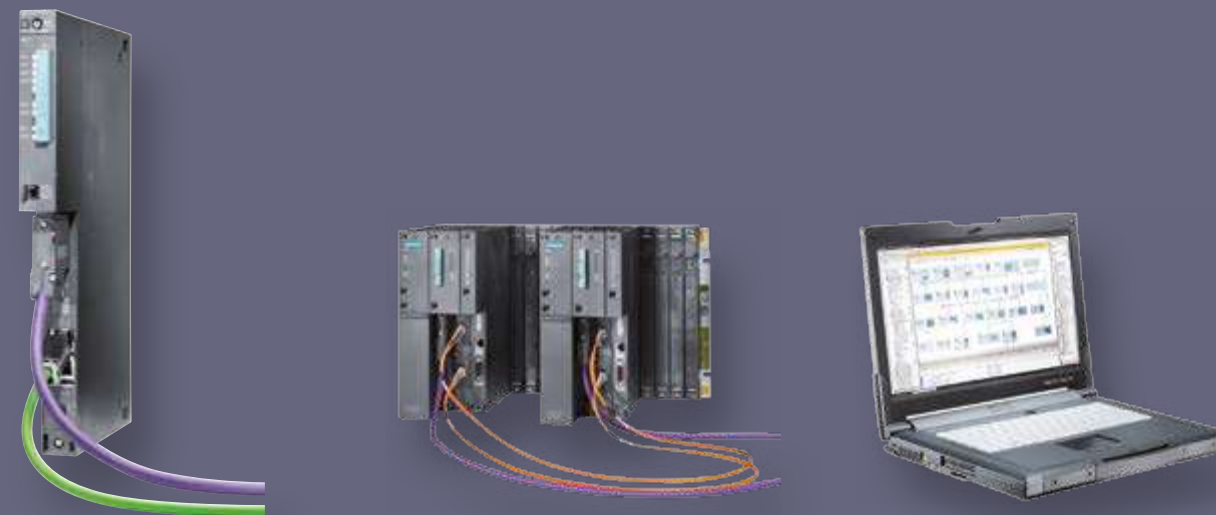

A Portafolio de 14 CPUs tipo estándar, Failsafe y de alta disponibilidad, los módulos disponibles permiten tener configuraciones tanto centralizadas como distribuidas con ET200.

Permite aplicaciones de redundancia de hardware con tiempo de Switchover menor a 100ms en controladores sincronizados por fibra hasta distancias de 10Km.

- El sistema SIMATIC S7-400 es objeto de continuas innovaciones, especialmente en el ámbito de las CPU. Con la versión de firmware V6, las CPU poseen todas las nuevas funciones PROFINET, p. ej. I-Device, Shared Device, MRP (Media Redundant Protocol), IRT (Isochronous Real-Time) y páginas web definidas por el usuario.
- El S7-400 es ideal para tareas de muchos datos de la industria de procesos; la gran velocidad de procesamiento y los tiempos de reacción determinísticos reducen los tiempos de ciclo de las máquinas rápidas en la industria manufacturera. El rápido bus de fondo del S7-400 posibilita una conexión eficaz de los módulos periféricos centrales.
- El S7-400 se puede configurar de forma modular, sin necesidad de observar ninguna regla de asignación de slots; hay una amplia gama de módulos disponibles, tanto para estructuras centralizadas como para estructuras descentralizadas.

- Las prestaciones del S7-400 se pueden ampliar gracias a una gama escalonada de CPU; la capacidad para E/S remotas (en periferia) es prácticamente ilimitada.
- El S7-400 se puede configurar de forma modular, sin necesidad de observar ninguna regla de asignación de slots; hay una amplia gama de módulos disponibles, tanto para estructuras centralizadas como para estructuras descentralizadas.
- La configuración de la periferia descentralizada del S7-400 puede modificarse durante el funcionamiento. Además, es posible insertar y extraer los módulos de señales bajo tensión (hot swapping). De esta forma resulta muy sencillo realizar ampliaciones de módulo de señales.
- El almacenamiento de todos los datos del proyecto, incluidos símbolos y comentarios, en la CPU facilita y simplifica las labores de mantenimiento y servicio técnico.
- En un S7-400 se pueden integrar funciones de seguridad
- Modo multicomputador, es decir, el funcionamiento simultáneo de varias CPU en una unidad central S7-400, ofrece diversas ventajas al usuario: Permite distribuir el rendimiento total de un S7-400. Por ejemplo, se pueden dividir tareas complejas en partes.

Selección:

Para obtener un listado completo de equipos y accesorios de sistemas S7-400 puede usar el "SIMATIC Selection Tool":

SIMATIC MANAGER STEP 7

La Herramienta de Programación Simatic Manager STEP7 es la base del concepto TIA tanto para S7-300 como S7-400, donde además de permitir configurar el PLC, es posible integrar instrumentación, arquitectura de redes con componentes activos, accionamientos.

Herramienta de software Step 7 permite hacer migración de programas de controladores S5 a S7 para facilitar la ingeniería y poder aprovechar las nuevas ventajas de la última generación de componentes.

Lenguajes de programación:

Seis lenguajes de programación conformes con PLCopen o IEC 61131-3:
Ladder (LAD), Function Block Diagram (FBD) e Instruction List (IL),
S7-Graph (SFC), S7-SCL (ST), S7-HiGraph (CFC).

(*) El Precio Lista no incluye IVA vigente
Precios sujetos a cambio sin previo aviso

10 DISPONIBILIDAD

Alimentación y respaldo en 24 Vdc

Fuentes de alimentación para instalación en tablero de control, UPS modulares para respaldo de circuitos en 24 Vdc, módulos multicanal para protección contra cortocircuito/sobre carga en DC y módulos de redundancia para aumentar la disponibilidad del suministro de energía a los sistemas de control y comunicaciones.



Para mayor información contactar a:

Pablo Pantoja Otero
pablo.pantoja-otero@siemens.com
Tel: +57 323 397 9114

(*) El Precio Lista no incluye IVA vigente
Precios sujetos a cambio sin previo aviso

► Fuentes de alimentación SITOP COMPACT

Gracias a su elevada fiabilidad, la fuente de alimentación SITOP está establecida en todo el mundo y afronta incluso condiciones de red críticas.

Nuestra oferta completa de fuentes ofrece tensiones reguladas de 24 voltios, así como otras tensiones de salida. La gama de módulos UPS de continua y módulos de ampliación, única en su género, amplía la alimentación: De esta forma se protege la tensión de 24VDC contra fallos en la red y en la tensión continua.

Fuentes SITOP Compact

La fuente de alimentación estrecha para cajas de distribución

Gracias a su diseño estrecho y compacto que permite ahorrar espacio, la nueva serie de fuentes de alimentación para la gama de potencias bajas resulta ideal para la integración en aplicaciones descentralizadas en cajas de distribución o en armarios eléctricos. Estas fuentes destacan por sus escasas pérdidas en todo el margen de carga. Las pérdidas son también mínimas en régimen sin carga, por lo que están predestinadas para alimentar con eficiencia máquinas e instalaciones que a menudo se encuentran en modo standby.



Máximo ahorro de espacio y energía

- Hasta un 30% de ahorro de espacio
- Fuentes de alimentación de 24VDC/1,3A, 2,5A y 4 A. 12VDC/2,0A.
- Requiere poco espacio para la instalación gracias a su forma estrecha.
- Consumo de energía reducido gracias a su alto rendimiento en todo el rango de carga.
- Pérdidas de energía mínimas en vacío.
- Conexión con bornes enchufables.
- Entrada de rango amplio de 85 ... 264 V AC. para redes monofásicas de 120 y 230 V AC sin conmutación.
- Tensión de salida ajustable
- Temperatura de empleo de -20 a +70 °C

Ahorro de energía con carga

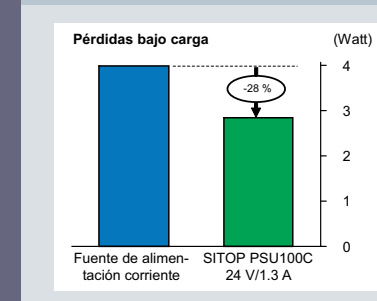

Ahorro de energía en standby

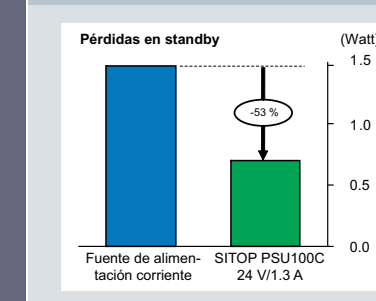

Ahorro de energía en servicio normal

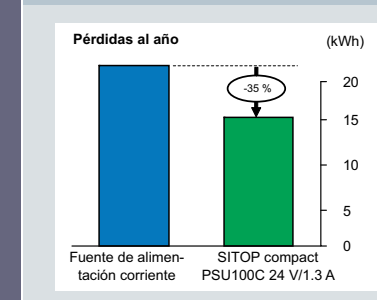

No. de Depósito	Referencia	Voltaje de Salida	Corriente	Descripción
100151514	6EP1321-5BA00	12VDC	2 A	SITOP PSU100C 12 V/2 A Fuente de alimentación estabiliz. Entrada: 100-230 VAC (110-300 VDC) . Salida: DC 12 V/2 A. Dimensiones 3 x 8 x 10 cm.
100199786	6EP1332-5BA00	24VDC	2,5 A	SITOP PSU100C 24 V/2,5 A. Fuente de alimentación estabiliz. Entrada: 100-230 VAC (110-300 VDC) . Salida: DC 24 V/2,5 A. Dimensiones 4,5 x 8 x 10 cm.
100199788	6EP1332-5BA10	24VDC	4 A	SITOP PSU100C 24 V/4 A Fuente de alimentación estabiliz. Entrada: 100-230 VAC (110-300 VDC) . Salida: DC 24V/4 A. Dimensiones 5,25 x 8 x 10 cm.
100199652	6EP1334-1LB00	24VDC	10A	SITOP PSU100L 24 V/10 A Fuente de alimentación estabiliz. Entrada: 100-230 VAC . Salida: DC 24 V/10 A. Dimensiones 7 x 12.5 x 12.5 cm

Precio de lista USD
\$ 111,2
\$ 111,2
\$ 161,1
\$ 166,8

(*) El Precio Lista no incluye IVA vigente
Precios sujetos a cambio sin previo aviso

▶ SITOP

Diagnóstico, protección y respaldo

Fuentes de Poder

Las fuentes de poder SITOP traen la producción a la vida en las industrias digitales de hoy, pues son confiables, eficientes y fácilmente integrables mediante comunicación.

SITOP
The heart of automation®

Ventajas

- Disminución de paradas no planificadas.
- Disminución del tiempo de cableado gracias a tecnología Push-In.
- Mantenimiento predictivo gracias a la señalización integrada (diagnóstico).
- Ahorro del espacio del tablero gracias a su diseño compacto.
- Excelente comportamiento de sobrecarga.

¿Cómo seleccionar una fuente?

- 1 ¿Qué tipo de sistema alimentará la fuente? (monofásico o trifásico)
- 2 ¿Qué voltaje DC necesita en la salida? (el más común es 24VDC)
- 3 ¿Cuál es la corriente que necesita a la salida (ampere / amperaje)?
- 4 ¿Qué tipo de aplicación está desarrollando? (avanzada, estándar, básica)



Entrada	Voltaje de salida	Corriente	Familia	Dimensiones en mm (AN x AL x PR)	Codigo de artículo	Características
Fuentes de poder Avanzadas						
▶ SITOP PSU8200 – Fuente de poder con tecnología avanzada para soluciones demandantes						
Monofásico	24 V DC	5A	PSU8200	45 x 125 x 125	6EP3333-8SB00-0AY0	<ul style="list-style-type: none"> • Amplio rango del voltaje de entrada • Alta eficiencia (hasta 95%) • Extra Power (1.5 x In por 5 s/min) para sobrecargas operacionales breves • Power Boost (3 x In por 25 ms) para asegurar el disparo de los interruptores MCB • Indicación del estado de operación (3 LEDs) • Contacto de señalización "DC ok" • Voltaje de salida ajustable
		10A		55 x 125 x 125	6EP3334-8SB00-0AY0	
		20A		90 x 125 x 125	6EP1336-3BA10	
Monofásico/ bifásico		40A	PSU200M	90 x 125 x 125	6EP3337-8SB00-0AY0	
		5A		70 x 125 x 125	6EP1333-3BA10	
		10A		70 x 125 x 125	6EP1334-3BA10	
Trifásico	20A	PSU8200	70 x 125 x 125	6EP3436-8SB00-0AY0		
	40A		135 x 145 x 150	6EP3437-8SB00-0AY0		

Precio de lista USD

\$ 254,20
\$ 330,80
\$ 482,30
\$ 747,80
\$ 281,90
\$ 366,60
\$ 428,50
\$ 668,00



(*) El Precio Lista no incluye IVA vigente
Precios sujetos a cambio sin previo aviso

Entrada	Voltaje de salida	Corriente	Familia	Dimensiones en mm (AN x AL x PR)	Codigo de artículo	Características	Precio de lista USD
Fuentes de poder Estándar							
> SITOP PSU6200 – La fuente de poder de uso global para una amplia variedad de aplicaciones							
Monofásico	24 V DC	2.5A	PSU6200	40 x 100 x 88	6EP3332-7SB00-0AX0	<ul style="list-style-type: none"> • Amplio rango de entrada (AC y DC) • Extra Power (1.5 x In por 5 s/min) • Potencia de reserva permanente (1.2 x In) para temperatura ambiente < 45 °C • Conexion rápida por resorte • LED y contacto de señalización "DC ok" (>3,7A) • Diagnóstico de sobrecarga y vida útil (LEDs) • Interfaz de diagnóstico para comunicar los datos de operacion importantes (desde 10 A) 	\$ 152,60
		5A		35 x 135 x 125	6EP3333-7SB00-0AX0		\$ 221,20
		10A		45 x 135 x 125	6EP3334-7SB00-3AX0		\$ 335,30
		20A		70 x 135 x 125	6EP3336-7SB00-3AX0		\$ 456,50
Trifásico	24 V DC	5A	PSU6200	35 x 135 x 125	6EP3433-7SB00-0AX0		\$ 300,20
		10A		45 x 135 x 155	6EP3434-7SB00-3AX0		\$ 372,20
		20A		70 x 135 x 155	6EP3436-7SB00-3AX0		\$ 424,90
		40A		95 x 135 x 155	6EP3437-7SB00-3AX0		\$ 656,60
> SITOP smart – Poderosa fuente de poder estándar							
Monofásico	24 V DC	2.5A	PSU100S	32.5 x 125 x 120	6EP1332-2BA20	<ul style="list-style-type: none"> • PSU100S con ajuste automatico de rango 120/230 V AC • Extra Power (1.5 x In por 5 s/min) para sobrecargas operacionales breves • Potencia de reserva permanente (1.2 x In) para temperatura ambiente <45 °C (equipos 24VDC) • LED verde y contacto de señalizacion de "Voltaje de salida ok". • Voltaje de salida ajustable hasta 28 V DC 	\$ 185,90
		5A		50 x 125 x 120	6EP1333-2BA20		\$ 193,20
		10A		70 x 125 x 120	6EP1334-2BA20		\$ 283,80
		20A		115 x 145 x 150	6EP1336-2BA10		\$ 389,30
Trifásico	24 V DC	5A	PSU300S	50 x 125 x 120	6EP1433-2BA20		\$ 250,30
		10A		70 x 125 x 120	6EP1434-2BA20		\$ 322,90
		20A		90 x 145 x 150	6EP1436-2BA10		\$ 377,00
		40A		150 x 145 x 150	6EP1437-2BA20		\$ 585,50
Fuentes de poder Básicas							
> SITOP Lite – Fuente de poder básica costo-efectiva							
Monofásico	24 V DC	2.5A	PSU100L	32.5 x 125 x 120	6EP1332-1LB00	<ul style="list-style-type: none"> • Para aplicaciones industriales con requerimientos básicos • Diseño compacto • LED verde de indicación "24 V ok" • Voltaje de salida ajustable 	Bajo consulta
		5A		50 x 125 x 120	6EP1333-1LB00		Bajo consulta
		10A		70 x 125 x 120	6EP1334-1LB00		\$ 166,80
		20A		110 x 125 x 125	6EP1336-1LB00		Bajo consulta
> LOGO!Power – Fuente de poder plana para tableros de distribución LOGO!							
Monofásico	24 V DC	0.6A	LOGO!	18 x 90 x 53	6EP3330-6SB00-0AY0	<ul style="list-style-type: none"> • Diseño plano y montaje flexible (riel DIN o placa) • Amplio rango de entrada (AC y DC) • Eficiencia >90% en todo el rango de cargas • LED de indicación "Voltaje de salida ok" 	Bajo consulta
		1.3A		36 x 90 x 53	6EP3331-6SB00-0AY0		Bajo consulta
		2.5A		54 x 90 x 53	6EP3332-6SB00-0AY0		Bajo consulta
		4A		72 x 90 x 53	6EP3333-6SB00-0AY0		Bajo consulta



(*) El Precio Lista no incluye IVA vigente
Precios sujetos a cambio sin previo aviso

► SITOP

Diagnóstico, protección y respaldo

Módulos de corte selectivo SITOP SEL1200, SEL1400, PSE200U

Corte selectivo y rápida localización de fallas en derivaciones de 24 VDC.

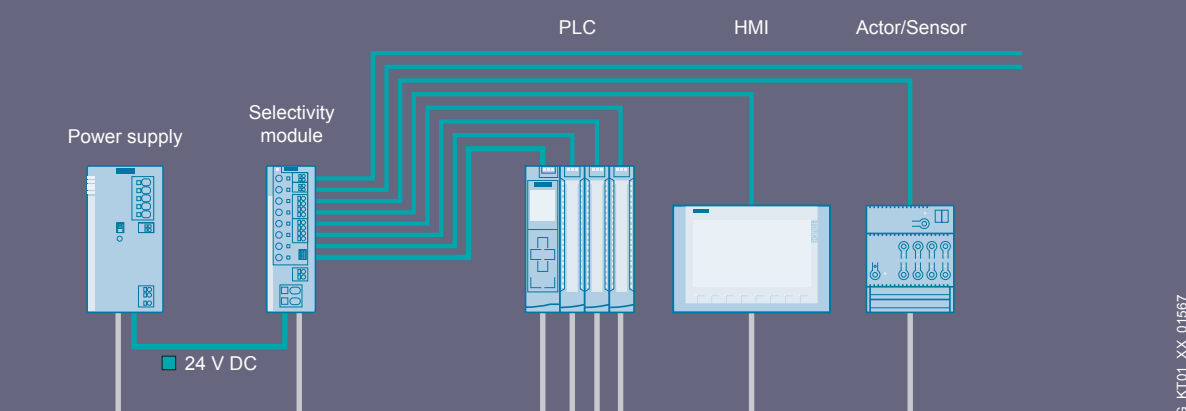

G_KT01_XX_01667

¿Cuándo utilizarlos?

Los módulos de corte selectivo SITOP distribuyen la corriente de carga en varias derivaciones de 24V y las vigilan de forma confiable para evitar sobrecargas y cortocircuitos.

La electrónica permite picos de intensidad breves, p. ej. los resultantes de una elevada corriente de arranque, pero corta las derivaciones con sobrecarga prolongada.

El módulo de corte selectivo SITOP desconecta inmediatamente las derivaciones de 24V con falla y continúa alimentando sin interrupción a otros consumidores.

SITOP SEL1400					
State	Outputs	Information	Trends		
No.: 1	Limit	5 A	Output	3 A	Position
2	Output	2 A	Current:	0 A	DIP switches:
3	Current:	2 A		0 A	TD1
4		9 A		0 A	TD2
5		7 A		0 A	Startup sequence:
6		10 A		0 A	Load-dependent startup
7		10 A		0 A	Outputs:
8		10 A		0 A	RESET

¿Cuándo utilizarlos?

El estado y valor de cada salida del SEL1200 y SEL1400 se pueden visualizar fácilmente en faceplates de WINCC para tener un diagnóstico completo del sistema.

(*) El Precio Lista no incluye IVA vigente. Precios sujetos a cambio sin previo aviso.

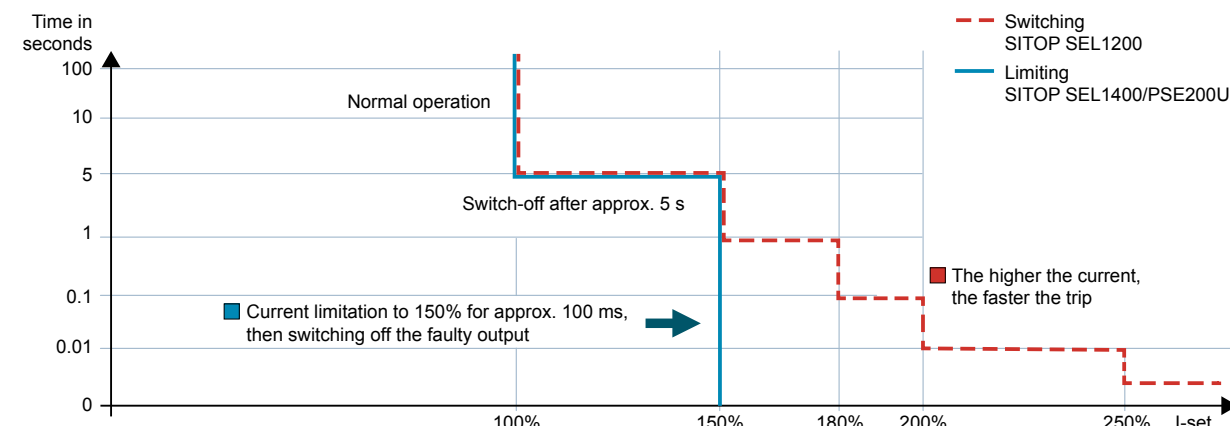

G_KT01_XX_01673

¿Cómo es la curva de disparo?

Los módulos de corte selectivo tienen una curva de disparo diferente a los termomagnéticos.

Los SEL1400 y PSE200U limitan la corriente de salida al 150 % del valor ajustado, conforme al comportamiento de sobrecarga en las fuentes SITOP gama estándar o avanzada. De este modo no se

producen sobrecargas ni siquiera en caso de cortocircuito, por consiguiente, tampoco ha cortes de tensión a la salida de la fuente.

Los módulos de corte selectivo SEL1200 conmutan entre estado encendido/pagado y admiten brevemente intensidades de sobrecarga mayores. Cuanto mayor es la corriente, más pronto se desconecta la salida.

► SITOP

Diagnóstico, protección y respaldo

Módulos de corte selectivo SITOP SEL1200, SEL1400, PSE200U

¿Cómo seleccionarlo?

- 1 Identifica el número de salidas que quieres proteger 1 (4 u 8 salidas).
- 2 Identifica la característica de corte. (Conmutadora o Limitadora).
- 3 Identifica el rango de ajuste de cada canal (0.5-3A, 2-10A, 1-5A).
- 4 Identifica el tipo de diagnóstico (señalización agrupada o por canal).

Rango de tensión	Intensidad de entrada	Número de salidas	Corriente por canal	Rango de ajuste	Característica de corte	MLFB	Interfaz
20,4 - 30 Vdc	max. 63 A	4	10 A	2-10 A	Conmutadora para protección estándar	6EP4437-7FB00-3CX0	Diagnóstico
20,4 - 30 Vdc	max. 63 A	8	5 A	1-5 A	Conmutadora para protección estándar	6EP4437-7FB00-3DX0	Diagnóstico
20,4 - 30 Vdc	max. 63 A	8	10 A	2-10 A	Conmutadora para protección estándar	6EP4438-7FB00-3DX0	Diagnóstico
20,4 - 30 Vdc	max. 63 A	4	10 A	2-10 A	Limitación de corriente a 1,5 x Inominal	6EP4437-7EB00-3CX0	Diagnóstico
20,4 - 30 Vdc	max. 63 A	8	5 A	1-5 A	Limitación de corriente a 1,5 x Inominal	6EP4437-7EB00-3DX0	Diagnóstico
20,4 - 30 Vdc	max. 63 A	8	10 A	2-10 A	Limitación de corriente a 1,5 x Inominal	6EP4438-7EB00-3DX0	Diagnóstico
22 - 30 Vdc	max. 40 A	4	3 A	0,5-3A	Limitación de corriente a 1,5 x Inominal	6EP1961-2BA11	Contacto para señalización agrupada
22 - 30 Vdc	max. 40 A	4	10 A	3-10A	Limitación de corriente a 1,5 x Inominal	6EP1961-2BA21	Contacto para señalización agrupada
22 - 30 Vdc	max. 40 A	4	3 A	0,5-3A	Limitación de corriente a 1,5 x Inominal	6EP1961-2BA31	Señalización por cada canal
22 - 30 Vdc	max. 40 A	4	10 A	3-10A	Limitación de corriente a 1,5 x Inominal	6EP1961-2BA41	Señalización por cada canal



(*) El Precio Lista no incluye IVA vigente
Precios sujetos a cambio sin previo aviso

► SITOP

Diagnóstico, protección y respaldo

Módulos UPS UPS1600, UPS1100, BAT1600

¿Qué es un sistema de Gestión y Respaldo 24vcd?

Un sistema de Gestión y Respaldo es un conjunto de equipos SITOP que te ayudarán a suministrar energía 24vcd con excelente comportamiento de sobre carga y en caso de fallas en el suministro principal (fuente), conmutará automáticamente al sistema respaldo para evitar tiempos muertos de energía.

¿Cuáles son los componentes de un sistema de Gestión y Respaldo?

- Fuente de alimentación \geq a la suma de las corrientes a respaldar.
- UPS cerebro, disponibles de 10A, 20A y 40A.
- Batería acumulador de energía.



Fuente
PSU6200

UPS
24VDC

Batería
BAT1600

¿Cómo seleccionar un sistema de Gestión y Respaldo?

1. Selecciona una fuente estándar de corriente \geq a la suma de las corrientes a respaldar. De preferencia una fuente con interfaz de diagnóstico como la PSU6200.
2. Selecciona la UPS de acuerdo con la suma total de corriente para las cargas a respaldar. Podrás elegir opciones con comunicación USB/PN para visualizar diagnóstico y puesta en marcha remota.
3. Identifica el tiempo necesario de respaldo y el tipo de batería conveniente, estándar o larga vida útil. Podrás conectar hasta máximo 5 baterías del mismo tipo a una sola UPS.

UPS1600	COMUNICACIÓN / CONFIG		
	Manual	USB / SITOP MGR	Profinet / TIA portal
10A	10A 6EP4134-3AB00-0AY0	6EP4134-3AB00-1AY0	6EP4134-3AB00-2AY0
20A	20A 6EP4136-3AB00-0AY0	0AY0 6EP4136-3AB00-1AY0	6EP4136-3AB00-2AY0
40A	40A 6EP4137-3AB00-0AY0	6EP4137-3AB00-1AY0	6EP4137-3AB00-2AY0

SITOP	2.5 Ah - LiFePO4	3.2 Ah - Pb	7.5 Ah - LiFePO4	12 Ah - Pb	38 Ah - Pb
BAT1600	6EP4132-0JA00-0AY0 * 6EP4132-0JA00-0AY0-ZA03 * **	6EP4133-0GA00-0AY0 **	6EP4134-0JA00-0AY0 * 6EP4134-0JA00-0AY0-ZA03 * **	6EP4135-0GE00-0AY0 **	6EP4137-0GE00-0AY0 **
1A	2 h 9 min	12 min	6 h 28 min	8 h 30 min	30 h
2A	1 h 13 min	50 min	3h 39 min	4 h 20 min	16 h 40 min
3A	51 min	30 min	2 h 33 min	2 h 40 min	11 h 20 min
4A	39 min	20 min	1 h 57 min	1 h 50 min	8 h
6A	27 min	10 min	1 h 20 min	1 h 20 min	5 h
8A	20 min	6 min	61 min	50 min	3 h 40 min
10A	16 min	4 min	49 min	40 min	2 h 50 min
12A	14 min	2 min	41 min	30 min	2h
14A	12 min	1 min	35 min	25 min	1 h 50 min
16A	-	1 min	31 min	20 min	1 h 40 min
20A	-	-	25 min	15 min	1 h 15 min
30A	-	-	17 min	6 min	45 min
40A	-	-	13 min	3 min	30 min
Temperatura ambiente	Vida útil: reducción a un 50% de la capacidad original en función de la temperatura aprox:				
+20°C	11 años	4 años	11 años	4 años	10 años
+30°C	11 años	2 años	11 años	2 años	5 años
+40°C	8 años	1 año	8 años	1 año	2.5 años
+50°C	6 años	0,5 años	6 años	0.5 años	1.25 años
+60°C	2 años	-	2 años	-	-

(*) El Precio Lista no incluye IVA vigente
Precios sujetos a cambio sin previo aviso

► SITOP

Diagnóstico, protección y respaldo

Módulos UPS

UPS1600, UPS1100, BAT1600



Ventaja competitiva

- Visualización física o remota del estado de los equipos.
- Diagnóstico de estado y vida útil de las baterías.
- Visualización de tendencias del consumo de las cargas.
- Configuración de forma manual o remota.
- Apagado seguro de una IPC/PC.

Tipos de UPS

Manual
USB
Profinet

- Desde 10A hasta 40A
- Peso desde 1Kg hasta 1.1KG
- Montaje sobre riel Din

Tipos de baterías

Material

- Plomo - vida estándar hasta 4 años 20°C
- LiFePO4 - vida máxima hasta 11 años 20°C

Transporte

- **Marítimo:** todos los tipos de baterías
- **Aéreo:** algunos tipos de baterías al 30% de su carga

Dimensiones

- Dimensiones desde 89x156x129 mm
- Dimensiones hasta 394x212x165 mm

Peso

- Peso desde 2kg hasta 29 kg

Montaje

- Riel Din o Montaje sobre mural dependiendo del peso

(*) El Precio Lista no incluye IVA vigente
Precios sujetos a cambio sin previo aviso

► Fuentes de alimentación PSU8600

Máxima integración. Máxima eficiencia. Máxima fiabilidad. Estos tres valores son extremadamente aplicables a SITOP PSU8600: como primer sistema de alimentación, SITOP PSU8600 ofrece la plena integración en Totally Integrated Automation (TIA).

Esto proporciona no solo una ingeniería especialmente confortable en TIA Portal, sino también evaluaciones integrales de datos operativos y de diagnóstico, así como funciones de gestión de energía. Además, SITOP PSU8600 puede incorporarse de modo óptimo en redes de automatización existentes a través de la comunicación PROFINET integrada.

Gracias al sistema modular propio del proyecto, SITOP PSU8600 se adapta a los requisitos más diversos y, en caso necesario, puede ampliarse de modo flexible. También en la cuestión de ahorro de energía el sistema ofrece máxima eficiencia, por ejemplo, mediante la asistencia de PROFlenergy o la integración en sistemas de gestión de energía.

En lo que respecta a la fiabilidad: las amplias posibilidades de supervisión y diagnóstico, una capacidad de sobrecarga integrada del 50% y un respaldo de breves cortes de red son solo algunas de las ventajas que ofrece SITOP PSU8600.



No. de Depósito	Referencia	Tipo	Descripción
100330927	6EP3437-8MB00-2CY0	Fuente de alimentación 24 VDC	SITOP PSU8600 40A/4X 10A PN FUENTE ALIM. ESTABILIZ. ENTRADA: 3 AC 400-500 V SALIDA: DC 24 V/40 A/4X 10 A CON CONEXIÓN PN/IE
100379351	6EP3436-8MB00-2CY0	Fuente de alimentación 24 VDC	SITOP PSU8600 20 A/4x5 A PN fuente alimentacion estabiliz. entrada: 400-500 V 3 AC salida: 24 V DC/20 A/4x 5 A con conexión pn/ie
100351065	6EP4436-8XB00-0CY0	Módulos de expansión	SITOP CNX8600 4X 5A MOD. DE AMPLIACIÓN PARA PSU8600 SALIDA: DC 24 V/4X 5 A
100351071	6EP4437-8XB00-0CY0	Módulos de expansión	SITOP CNX8600 4X 10A MOD. DE AMPLIACIÓN PARA PSU8600 SALIDA: DC 24 V/4X 10 A
100351063	6EP4297-8HB00-0XY0	Módulos de expansión	SITOP BUF8600 100MS MOD. RESPALDO PARA PSU8600 CAPACIDAD DEL BUFER 100 MS/40 A
100351064	6EP4297-8HB10-0XY0	Módulos de expansión	SITOP BUF8600 300MS MOD. RESPALDO PARA PSU8600 CAPACIDAD DEL BUFER 300 MS/40 A

Precio de lista USD
\$ 1.724,8
\$ 1.350,8
\$ 495,1
\$ 546,6
\$ 454,8
\$ 772,8



(*) El Precio Lista no incluye IVA vigente
Precios sujetos a cambio sin previo aviso

11 CONECTIVIDAD

Conectividad segura

Productos para conectividad y ciberseguridad industrial con la familia de productos SCALANCE; conectividad y ciberseguridad para redes y ubicaciones críticas Ruggedcom, cables y conectores para redes Profibus y Profinet.



Para mayor información contactar a:



Ruggedcom
Alejandro Cruz
alberto.cruz@siemens.com
Cel: 310 309 0077



Scalance, Simatic Net y Fuentes SITOP
Pablo Pantoja Otero
pablo.pantoja-otero@siemens.com
Cel: +57 323 397 9114

(*) El Precio Lista no incluye IVA vigente
Precios sujetos a cambio sin previo aviso

► SIMATIC NET

Componentes de red



Cables		
> Cable PROFIBUS		
100016207	6XV1830-0EH10	SIMATIC NET, PB FC ESTÁNDAR, CABLE GP, CABLE BUS 2 HILOS, APANTALLADO COMP.ESPECIAL P. MONTAJE RAPIDO UNIDAD SUMINISTRO: 1000 M MAX. PEDIDO MÍNIMO: 20 M VENTA POR METROS
> Cable PROFINET		
100016199	6XV1840-2AH10	SIMATIC NET, IE FC TP STANDARD CABLE,GP 2X2 (PROFINET TIPO A), CABLE DE INSTALACION TP PARA CONECTAR A OUTLET RJ45 FC, PARA APLICACION UNIVERSAL, 4 HILOS, APANTALLADO, CAT. 5, VENTA POR METROS, UNIDAD DE SUMINISTRO MAX: 2000M PEDIDO MÍNIMO 20 M
Conectores		
> Conectores PROFIBUS		
100020020	6ES7972-0BB52-0XA0	SIMATIC DP, CONECTOR PARA PROFIBUS HASTA 12 MBITS/S SALIDA CABLE A 90 GRADOS, DESPLAZAMIENTO DE AISLAMIENTO FAST CONNECT, CON CONEC. PG 15,8 X 59 X 35,6 MM (ANXALXP),
100020010	6GK1500-0FC10	PB FC RS 485 PLUG 180, CONECTOR PB CON CONEXIÓN FASTCONNECT Y SALIDA CABLE AX. P. PC INDUSTRIAL, SIMATIC OP, OLM, VELOCIDAD TRANSMISIÓN 12MBIT/S; RESISTENCIA TERMINAL CON FUNCIÓN DE AISLAMIENTO, CAJA DE PLÁSTICO
100016257	6GK1500-0EA02	CONECTOR DE BUS PB CON SALIDA DE CABLE AXIAL P. PC INDUST., SIMATIC OP, OLM; VELOC. TRANSMISIÓN 12MBIT/S; RESISTENCIA TERMINAL CON FUNCIÓN DE AISLAMIENTO CAJA DE METAL
100020019	6ES7972-0BA52-0XA0	SIMATIC DP, CONECTOR PARA PROFIBUS HASTA 12 MBITS/S SALIDA CABLE A 90 GRADOS, DESPLAZAMIENTO DE AISLAMIENTO FAST CONNECT, SIN CONEC. PG 15,8 X 59 X 35,6 MM(ANXALXP),
> Conectores PROFINET		
100019918	6GK1901-1BB10-2AB0	IE FC RJ45 PLUG 180 2X2, CONECTOR RJ45 (10/100MBIT/S) C/ CAJA DE METAL ROBUST. Y TECNOLOGÍA DE CONEX. FC PARA CABLE IE FC 2X2 SALIDA CABLE 180 GRADOS, 1 PAQUETE = 10 UNIDADES
100016815	6GK1901-1BB20-2AB0	IE FC RJ45 PLUG 90 2X2, CONECTOR RJ45 (10/100MBIT/S) C/ CAJA DE METAL ROBUSTA Y TECNOLOGÍA DE CONEX. FC PARA CABLE IE FC 2X2 SALIDA CABLE 90 GRADOS, 1 PAQUETE = 10 UNIDADES
100019917	6GK1901-1BB10-2AA0	IE FC RJ45 PLUG 180 2X2, CONECTOR RJ45 (10/100MBIT/S) C/ CAJA DE METAL ROBUSTA Y TECNOLOGÍA DE CONEX. FC, PARA CABLE IE FC 2X2 SALIDA CABLE 180 GRADOS, 1 PAQUETE = 1 UNIDAD
Accesorios		
> Herramienta pelado rapido Cable PROFIBUS		
100016248	6GK1905-6AA00	PROFIBUS FAST CONNECT STRIPPING TOOL, HERRAMIENTA PELADORA Rápida PARA EL CABLE DE BUS PROFIBUS FAST CONNECT
> Herramienta pelado rapido Cable PROFINET		
100016234	6GK1901-1GA00	INDUSTRIAL ETHERNET FASTCONNECT STRIPPING TOOL, HERRAMIENTA PELADORA P. PELAR RAPIDAMENTE LOS CABLES INDUSTR. ETHERNET FASTCONNECT

Bajo Consulta

Bajo Consulta

Bajo Consulta

Bajo Consulta

Bajo Consulta

Bajo Consulta

(*) El Precio Lista no incluye IVA vigente
Precios sujetos a cambio sin previo aviso

5 AÑOS DE GARANTÍA

► Scalance

Hardware para comunicaciones industriales

Switches y conversores de medio Industrial Ethernet Scalance X

Cada switch Industrial Ethernet SCALANCE X dispone del sistema de conexión FastConnect para RJ45, M12 o fibra óptica. Estos dispositivos ofrecen diversas interfaces – ópticas o eléctricas, a elección – y son compatibles con numerosos estándares de las tecnologías de la información. Para estrictos requisitos de tiempo real via PROFINET con funcionalidad IRT, la gama incluye variantes con chip ERTEC 400 integrado (ver selector TIA Selection Tool).



> No Administrables

● 100071457	6GK5005-0BA00-1AB2	SCALANCE XB005 NO ADMINISTRABLE INDUSTRIAL ETHERNET SWITCH PARA 10/100MBIT/S; CON 5 X 10/100MBIT/S TWISTED PAIR- PORTS CON HEMBRAS RJ45; PARA CONSTRUIR PEQUEÑAS ESTRUCTURAS EN ESTRELLA Y LÍNEA LED DIAGNÓSTICO, IP20, FUENTE DE ALIMENTACIÓN 24V DC, MANUAL DISPONIBLE COMO DESCARGA	\$ 206,6
100437691	6GK5008-0BA10-1AB2	SCALANCE XB008 unmanaged Switch Industrial Ethernet para 10/100 Mbits/s; para construir pequeñas topologías en estrella y en línea; diagnóstico LED, IP20, 24 V AC/DC alimentación, con 8 puertos de par trenzado 10/100 Mbits/s con conectores hembra RJ45; manual disponible para la descarga	\$ 281,0
100410485	6GK5108-0BA00-2AC2	SCALANCE XC108, IE unmanaged switch, 8x 10/100 Mbit/s puertos RJ45, diagnóstico LED, Contacto de señalización de fallo con pulsador SET, redundantes fuente de alimentación manual disponible para la descarga	\$ 603,3

> Administrables

● 100352211	6GK5208-0BA00-2AB2	SCALANCE XB208 LAYER 2 IE-SWITCH MANEJABLE 8X 10/100 MBITS/S RJ45 PORTS 1X PUERTO DE CONSOLA LED Diagnóstico ALIMENTACIÓN REDUNDANTE RANGO TEMP. 0 GRD C HASTA +60 GRD C; MONTAJE EN PERFIL PROFINET IO-DEVICE CERTIFICADO ETHERNET/IP DEFAULT PROFINET	\$ 980,5
100396615	6GK5208-0BA00-2AC2	SCALANCE XC208 manageable layer 2 IE Switch; 8x 10/100 Mbit/s RJ45 ports; 1x console port; Diagnostic LED; Redundant power supply; Temp. range -40°C to +70 °C Mounting: Standard Mounting Rail/S7 Profile	\$ 1.324,8
● 100352212	6GK5216-0BA00-2AB2	SCALANCE XB216 LAYER 2 IE-SWITCH MANEJABLE 16X 10/100 MBITS/S RJ45 PORTS 1X PUERTO DE CONSOLA LED Diagnóstico ALIMENTACIÓN REDUNDANTE RANGO TEMP. 0 GRD C HASTA +60 GRD C; MONTAJE EN PERFIL PROFINET IO-DEVICE CERTIFICADO ETHERNET/IP DEFAULT PROFINET	\$ 1.781,2

> Adminstrables con Convertidor de medio

100402948	6GK5206-2BB00-2AC2	SCALANCE XC206-2 manageable layer 2 IE Switch; 6x 100 Mbit/s RJ45 ports; 2x 100 Mbit/s ST/BFOC ports; 1x console port; Diagnostic LED; Redundant power supply; Temp. range -40°C to +70 °C Mounting: Standard Mounting Rail/S7 Profile	\$ 2.053,4
-----------	--------------------	--	------------

● Importación bajo pedido

* Esta garantía está vigente para todos los productos iniciados con la referencia 6GK5* y adquiridos a partir del 1 de enero de 2015.

(*) El Precio Lista no incluye IVA vigente
Precios sujetos a cambio sin previo aviso

5 AÑOS DE GARANTÍA

► Scalance W

Hardware para comunicaciones inalámbricas industriales

SCALANCE W – Haciendo más del aire

Solución de comunicación inalámbrica fiable en todos los niveles de automatización conforme al estándar IEEE 802.11n: los nuevos productos IWLAN SCALANCE W permiten diseñar aplicaciones escalables en precio y rendimiento. Abarcan desde aplicaciones orientadas a un precio económico hasta aplicaciones de alto rendimiento con velocidades de transferencia de datos de hasta 450 Mbits/s y funciones industriales especiales para PROFINET con PROFIsafe. Los nuevos dispositivos SCALANCE W pueden utilizarse tanto en el armario de distribución como en interiores y exteriores.



Versiones SCALANCE W

Puntos de acceso SCALANCE W

Comunicación en tiempo real allí donde se requiera una transferencia de datos fiable... ¡y además sin cables! Los puntos de acceso SCALANCE W y los módulos cliente SCALANCE W permiten alcanzar velocidades de transferencia de datos de hasta 450 Mbits/s conforme al estándar IEEE 802.11n, lo que posibilita, p. ej., la libre movilidad de clientes mediante tecnología MIMO más allá de varias células inalámbricas. Con las iFeatures como p. ej. iREF (industrial Range Extension Function), que se habilitan mediante el KEY-PLUG W7XX iFeatures, se abren nuevos campos de aplicación: se hacen posibles transferencias de datos a lo largo de líneas ferroviarias, en parques de ocio o aplicaciones con función de PARADA DE EMERGENCIA desde un Mobile Panel, ya sea en interior, exterior o en condiciones de uso extremas.

SCALANCE W760

SCALANCE W770

SCALANCE W780

Módulos cliente SCALANCE W

Comunicación en tiempo real allí donde se requiera una transferencia de datos fiable... ¡y además sin cables! Los puntos de acceso SCALANCE W y los módulos cliente W permiten alcanzar velocidades de transferencia de datos de hasta 450 Mbits/s ampliando el estándar IEEE 802.11n con iFeatures, lo que posibilita, p. ej., la libre movilidad de clientes mediante tecnología MIMO más allá de varias células inalámbricas. Con ello se abren nuevos campos de aplicación p. ej. a lo largo de líneas ferroviarias, en parques de ocio o aplicaciones con función de PARADA DE EMERGENCIA desde un Mobile Panel, ya sea en interior, exterior o en condiciones de uso extremas.

SCALANCE W720

SCALANCE W730

SCALANCE W740

Controlador IWLAN

Configure y gestione grandes redes inalámbricas de forma centralizada: con el controlador IWLAN SCALANCE WLC711 y los puntos de acceso basados en controlador SCALANCE W780C. Gracias a la tecnología MIMO es posible ampliar redes Ethernet existentes hasta 96 puntos de acceso sin modificar la infraestructura de red. Todo ello abre nuevas posibilidades, como p. ej. el uso de Voice-over-IP, vídeo o acceso a Internet en una única red inalámbrica. Diferentes servicios, requisitos de seguridad y criterios de acceso pueden gestionarse con tal fiabilidad que tanto administradores como explotadores o visitantes pueden usar la misma red inalámbrica, p. ej. en una terminal de contenedores.

SCALANCE WLC711

SCALANCE W780C

(*) El Precio Lista no incluye IVA vigente. Precios sujetos a cambio sin previo aviso.

* Esta garantía está vigente para todos los productos iniciados con la referencia 6GK5* y adquiridos a partir del 1 de enero de 2015.

► RUGGEDCOM WIN, RUGGEDCOM AIR

RUGGEDCOM WIN

WiMax

- Soluciones de bajo costo facilitadas por la interoperabilidad de WiMax.
- Optimizada para ambientes multiservicio.
- Diseñados para operar en cualquier ambiente.

RUGGEDCOM WiN7000

- Estación base de alta ganancia.
- Disponible en múltiples frecuencias.
- Salida de alta ganancia, de 2 x 36dBm
- Un solo cable para alimentación y Ethernet, o interfase de FO.

RUGGEDCOM WiN7200

- Estación base para exteriores.
- Disponible en múltiples frecuencias.
- Frecuencia 5,8Ghz disponible en esta estación base
- Bajo consumo de potencia y Factor de forma reducido.
- Un Solo cable para alimentación y Ethernet.

RUGGEDCOM WiN5100

- Unidad Suscriptor vehicular.
- Conectores para 2 antenas.
- Frecuencia 5,8Ghz disponible en este CPE
- Voltaje de alimentación 10 – 30 VDC

RUGGEDCOM WiN5200

- Unidad Suscriptor para exteriores.
- Antena integrada de alta ganancia
- Frecuencia 5,8Ghz disponible en este CPE
- Un Solo cable para alimentación y Ethernet



WIN5100



WIN7200



WIN5200

(*) El Precio Lista no incluye IVA vigente
Precios sujetos a cambio sin previo aviso

► RUGGEDCOM SWITCH



Modelo	SWITCHES ETHERNET	RUGGEDCOM RSG2100	RUGGEDCOM RSG2200	RUGGEDCOM RSG2300	RUGGEDCOM RST2228	RUGGEDCOM RSG2488
					NUEVO	
Descripción	<ul style="list-style-type: none"> Maximiza la productividad con la confiabilidad de un equipo para ambientes hostiles. Alta MTBF probada en ambientes hostiles. IEC 61850-3 y IEEE 1613 	Switch Ethernet administrable. <ul style="list-style-type: none"> Hasta 19 puertos: 3 GigE + 16 10/100 TX o 100 FX Seleccionable con PoE. EN50121-4 (Aplicación en sistemas de trenes) Seleccionable con dos fuentes. RSG2100NC, versión 56 bits. 	Switch Ethernet administrable. <ul style="list-style-type: none"> Hasta 9 puertos: GigE 10/100/1000 TX RJ45 o 100 FX EN50121-4 (Aplicación en sistemas de trenes) Seleccionable con dos fuentes. RSG2200NC, versión 56 bits. 	Switch Ethernet administrable. <ul style="list-style-type: none"> Hasta 32 puertos: 24 puertos 10/100 TX y opcional 4 puertos GigE, o 8 100 TX / FX. Seleccionable con PoE. EN50121-4 (Aplicación en sistemas de trenes) Seleccionable con dos fuentes. RSG2300NC, versión 56 bits. 	Switch Ethernet administrable con IEEE 1588 y 4 puertos a 10Gbps <ul style="list-style-type: none"> Hasta 28 puertos: 24 GigE 10/100/1000 TX, 1000 LX/SX y 4 puertos 10Gbps LX/SX Doble Fuente de alimentación Compatibilidad con protocolo IEEE 1588v2 Versión RST2228P: Opción para puertos con alimentación POE 	Switch Ethernet administrable con IEEE 1588 y conversión Irig-b <ul style="list-style-type: none"> Hasta 28 puertos: GigE o 10/100/1000 TX, 1000 LX/SX o 100 FX Seleccionable con dos fuentes. Seleccionable con PTP. Módulos de comunicación y fuentes extraíbles. RSG2488NC, versión 56 bits.



Modelo	RUGGEDCOM RS900	RUGGEDCOM RS900G	RUGGEDCOM RS900GP	RUGGEDCOM RS950G
Descripción	Switch Ethernet compacto. <ul style="list-style-type: none"> Hasta 9 puertos: 6 10/100 TX + 3 opcionales 100 FX o 3 10/100 TX. RS900NC versión 56 bits. 	Switch Ethernet compacto. <ul style="list-style-type: none"> Hasta 10 puertos: 8 10/100 TX + 2 opcionales GigE. EN50121-4 RS900GNC versión 56 bits. 	Switch Ethernet compacto. <ul style="list-style-type: none"> Hasta 10 puertos: 8 10/100 TX PoE + 2 opcionales GigE. PoE 802.3af / 802.3at RS900GPNC versión 56 bits. 	Switch Ethernet compacto. <ul style="list-style-type: none"> Hasta 3 puertos: 3 100 TX o FX. IEC 62439 RS950GNC versión 56 bits.

(*) El Precio Lista no incluye IVA vigente
Precios sujetos a cambio sin previo aviso

▶ RUGGEDCOM REDBOX RUGGEDCOM MIL-STD

NUEVO



RSG908C

RSG910C

RUGGEDCOM RSG908C

- Switch Compacto Ethernet administrable con IEEE 1588
- 4 puertos FO 100FX MM y 4 puertos 1 Gbps SFP
- Doble entrada de alimentación
- Compatibilidad con protocolo IEEE 1588v2

RUGGEDCOM RSG910C

- Switch Compacto Ethernet administrable con IEEE 1588
- 6 puertos 1000BaseTX y 4 puertos 1 Gbps SFP
- Doble entrada de alimentación
- Compatibilidad con protocolo IEEE 1588v2

NUEVO



RSG907R y RSG909R

RUGGEDCOM VDSL

RUGGEDCOM RSG907R y RSG909R

Switch Compacto Ethernet administrable para IEC62439 y IEEE1588v2

- Funcionalidad de conexión para redes PRP, HSR, MRP, STP y conversión entre ellas
- Doble entrada de alimentación
- Compatibilidad con protocolo IEEE 1588v2
- Puerto de Acople entre redes con diferentes protocolos

RUGGEDCOM RSG907R

- 4 Puertos FO 100FX MM, 2 puertos 1Gbps SFP RNA y 1 puerto 1Gbps SFP coupler

RUGGEDCOM RSG909R

- 6 Puertos 10/100/1000BaseTX 2 puertos 1Gbps SFP RNA y 1 puerto 1Gbps SFP coupler



MX5000



Ruggedcom Enclosure



M2200



M969

RUGGEDCOM MIL-STD

Switches con cumplimiento de estándar militar

- Incremente la supervivencia del equipo bajo condiciones de combate.
- Prevención de ataques cibernéticos con funciones avanzadas de seguridad.
- Bajo costo de mantenimiento y reparación de equipos.

RUGGEDCOM MX5000

Router y Switch de capa 3 de alta densidad de puertos MIL-STD

- Plataforma multiservicio.
- Soporta hasta 96 puertos 10/100 TX, 48 puertos 100 FX, o 24 puertos GigE.
- Dos fuentes de alimentación.

RUGGEDCOM Enclosure.

Encerramiento MIL-STD.

- Encerramiento en aluminio IP67 MIL-STD.
- Permite hasta 64 conectores circulares de grado militar.

RUGGEDCOM M2100

Switch Ethernet administrable con MIL-STD

- Hasta 19 puertos: 3 GigE + 16 10/100 TX.
- Seleccionable con dos fuentes.
- M2100NC, versión 56 bits

RUGGEDCOM M2200

Switch Ethernet administrable con MIL-STD

- Hasta 9 puertos: GigE o 10/100/1000 TX..
- Seleccionable con dos fuentes.
- M2200NC, versión 56 bits

RUGGEDCOM M969

Switch Ethernet compacto IP66/67 MIL-STD

- A prueba de agua: IP66 chorro de agua, IP67 Inmersión en agua.
- Hasta 10 puertos: 8 10/100 TX + 2 opcionales GigE.
- Seleccionable con dos fuentes.
- M969NC versión 56 bits

(*) El Precio Lista no incluye IVA vigente
Precios sujetos a cambio sin previo aviso











▶ RUGGEDCOM SERVER RUGGEDCOM ROUTER



Modelo	RUGGEDCOM SERVER	RUGGEDCOM RS416	RUGGEDCOM RS400 / RS401	RUGGEDCOM RS910	RUGGEDCOM RMC30
Descripción	<p>Servidores Seriales</p> <ul style="list-style-type: none"> • Incrementan el ROI de los dispositivos de conectividad serial ya instalados. • Reduce el costo del cableado serial. • Reduce los costos de mantenimiento mediante accesos remotos. 	<p>Servidor serial con capacidad de switch capa 2, IEEE 1588 y conversión Irig-b</p> <ul style="list-style-type: none"> • Modular: hasta 16 puertos seriales RS485/422/232, DB9 o RJ45. • Opcional interfaces seriales en Fibra Óptica (ST). • Seleccionable con dos fuentes. • Opcional versión con PoE. • RS416NC, versión 56 bits. 	<p>Servidor serial con capacidad de switch capa 2.</p> <ul style="list-style-type: none"> • 4 puertos seriales RS485/422/232, DB9 o RJ45. • Opcional Modem V.90. • RS400NC / RS401NC, versión 56 bits 	<p>Servidor serial con capacidad de switch capa 2.</p> <ul style="list-style-type: none"> • 2 puertos seriales RS485/422/232, DB9 o RJ45. • Opcional interfaces seriales en Fibra Óptica (ST). • Hasta 3 puertos Ethernet 10/100 TX o 100 FX. • RS910NC, versión 56 bits 	<p>Servidor serial con 2 puertos.</p> <ul style="list-style-type: none"> • 1 puertos RS232 y un puerto RS422/485 + 1 puerto 10 TX. • RMC30NC, versión 56 bits.
Modelo	RUGGEDCOM ROUTER	RX1400 VPE	RUGGEDCOM RX1400		
Descripción	<p>Routers con Seguridad Cibernética</p> <ul style="list-style-type: none"> • Facilitan el cumplimiento de NERC – CIP • Fácil implementación para aplicaciones industriales específicas. 	<ul style="list-style-type: none"> • Integración de Máquina Virtual Linux • Slot SD para aplicaciones. • I/O Independientes para procesamiento. 	<p>Router Inteligente Multiprotocolo</p> <ul style="list-style-type: none"> • Firewall/VPN Integrados. • Soporta 4 puertos 10/100 TX y 2 FX • Interfaz LTE MIMO doble SIM y GPS • 2 puertos Seriales. 	 <p>RX1400</p>	

(*) El Precio Lista no incluye IVA vigente
Precios sujetos a cambio sin previo aviso

► RUGGEDCOM MEDIA CONVERTER, RUGGEDCOM BACKBONE

						RMC30
Modelo	RUGGEDCOM MEDIA CONVERTER	RUGGEDCOM RMC	RUGGEDCOM RMC20	RUGGEDCOM RMC40	RUGGEDCOM RMC41	
Descripción	<p>Media Converters</p> <ul style="list-style-type: none"> • Conversores de medio y velocidad para preservar el cableado existente. • Reduce los costos de instalación. • Plug-and-play, reduce los costos de instalación. 	<p>Convertor de medio – Cobre a Fibra Óptica.</p> <ul style="list-style-type: none"> • 10 TX a 10 FL • 100 TX a 100 FX 	<p>Convertor de medio serial – Cobre a Fibra Óptica.</p> <ul style="list-style-type: none"> • Conversión RS485, RS422, RS232 a Fibra Óptica Multimodo. • Conversión de RS232 a RS485 o RS422. 	<p>Convertor de medio y velocidad de 4 puertos</p> <ul style="list-style-type: none"> • 2 puertos 10/100 TX + 1 puerto 100 FX. • 2 puertos 10/100 TX + 2 puerto 100 FX. • 4 puertos 10/100 TX. 	<p>Convertor de medio y velocidad de 4 puertos</p> <ul style="list-style-type: none"> • 1 puerto 10/100 TX + 1 puerto 100 FX (SC/ST) 	
						
Modelo	RUGGEDCOM BACKBONE	RUGGEDCOM RX5000	RUGGEDCOM RX1500	RUGGEDCOM RX1501	RUGGEDCOM RX1510	RUGGEDCOM RX1511
Descripción	<ul style="list-style-type: none"> • Plataforma multiservicio con módulos extraíbles e intercambiables entre sí, tanto en rack como en DIN • Asegure el futuro de su inversión con una plataforma modular. • Simplifique su logística con un fácil esquema de repuestos. • Optimice el tiempo operativo de su red reduciendo el tiempo de fuera de operación de su red por reparaciones o mantenimientos no programados. 	<ul style="list-style-type: none"> • Router y Switch de capa 3 de alta densidad de puertos. • Soporta hasta 96 puertos 10/100 TX, 48 puertos 100 FX, o 24 puertos GigE. • Dos fuentes de alimentación. 	<ul style="list-style-type: none"> • Router y Switch de capa 3 • Soporta hasta 24 puertos 10/100 TX, 24 puertos 100 FX, o 8 puertos GigE. • Módulos especiales, serial, celular de una o doble SIM, E1, T1, PC Windows o Linux • Dos fuentes de alimentación. 	<ul style="list-style-type: none"> • Router y Switch de capa 3 • Soporta hasta 36 puertos 10/100 TX, 36 puertos 100 FX, o 4 puertos GigE. • Módulos especiales, serial, celular de una o doble SIM, E1, T1, PC Windows o Linux • Una fuente de alimentación. 	<ul style="list-style-type: none"> • Router y Switch de capa 3 para montaje en riel DIN • Soporta hasta 24 puertos 10/100 TX, 24 puertos 100 FX, o 4 puertos GigE. • Dos fuentes de alimentación. • Módulos especiales, serial, celular de una o doble SIM, E1, T1, PC Windows o Linux • Montaje en riel DIN 	<ul style="list-style-type: none"> • Router y Switch de capa 3 para montaje en riel DIN • Soporta hasta 12 puertos 10/100 TX, 12 puertos 100 FX, o 4 puertos GigE. • Una fuente de alimentación. • Módulos especiales, serial, celular de una o doble SIM, E1, T1, PC Windows o Linux • Montaje en riel DIN

(*) El Precio Lista no incluye IVA vigente
Precios sujetos a cambio sin previo aviso

▶ RUGGEDCOM BACKBONE



Modelo RUGGEDCOM RX1512



MÓDULOS EXTRAIBLES



UNA RESPUESTA A LOS DESAFÍOS DE LA CIBERSEGURIDAD

Descripción

Router y Switch de capa 3 para montaje en riel DIN

- Soporta hasta 12 puertos 10/100 TX, 12 puertos 100 FX, o 4 puertos GigE.
- Una fuente de alimentación fija en VDC
- Módulos especiales, serial, celular de una o doble SIM, E1, T1, PC Windows o Linux
- Montaje en riel DIN

Los Ruggedcom backbone son plataformas multiservicio totalmente modulares cada módulo se puede usar en cualquiera de las plataformas con excepción del RX5000 que cuenta con sus propios módulos debido al tamaño del chasis.



El nuevo RUGGEDCOM APE1808 se destaca por albergar una variedad de aplicaciones de múltiples socios de soluciones. Estos incluyen software de detección de intrusiones, firewalls de próxima generación, procesadores de carga y registro de red, y otras aplicaciones diseñadas específicamente para el cliente. RUGGEDCOM APE1808 también puede analizar datos en la fuente, sin la necesidad de instalar una PC industrial externa.

(*) El Precio Lista no incluye IVA vigente
Precios sujetos a cambio sin previo aviso

► SOFTWARE

SINEC NMS

SINEC NMS es el Sistema de Gestión de Red (NMS) escalable para estructuras de red de varios tamaños, en un mundo cada vez más digital. Este sistema se puede utilizar para monitorear, administrar y configurar de forma centralizada redes industriales con decenas de miles de dispositivos durante todo el día, incluidas las áreas relacionadas con la seguridad. Por lo tanto, SINEC NMS es la primera opción para estructuras de red de varios tamaños y está allanando el camino para la transformación digital de la industria, en todos los sectores e independientemente del tamaño de la red. Gracias a su escalabilidad, SINEC NMS crece en paralelo a medida que la red se vuelve más grande y más compleja.

RUGGEDCOM DIRECTOR

Es una aplicación de direccionamiento serial de Ruggedcom que permite a los usuarios ahorrar dinero y tiempo suministrando conectividad a dispositivos seriales ya instalados en una red, sin necesidad de modificaciones de hardware y software.

SINEMA REMOTE CONNECT

Plataforma de gestión para redes remotas. Es una aplicación de servidor que permite la gestión sencilla de conexiones de túnel (VPN) entre la empresa, los técnicos de servicio y las máquinas o plantas instaladas. La conexión a SINEMA Remote Connect se puede establecer mediante comunicación inalámbrica, DSL o estructuras de red privada existentes.

RUGGEDCOM ELAN

Es una familia de productos basada en Linux que incluye un servidor de comunicaciones, un Gateway universal DNP y un procesador frontal.

RUGGEDCOM EXPLORER

Es una poderosa herramienta de Ruggedcom para identificar y configurar fácilmente dispositivos de RuggedCom nuevos y existentes.

RUGGEDCOM CROSSBOW

Es una solución para la Administración de acceso seguro, diseñada para proveer cumplimiento NERC CIP en el acceso a dispositivos inteligentes IED.

RUGGEDCOM PING

Es una herramienta PING de alta precisión. Esta herramienta puede enviar mensajes ICMP y procesar las respuestas entrantes con una granularidad de un 1ms.

RUGGEDCOM REFLEX

Es una aplicación para monitoreo y control orientada a redes de distribución, permitiendo la creación de sistemas que satisfacen la necesidad de interfases independientes HMI para llevar la gerencia de distribución a nivel de SCADA corporativo.

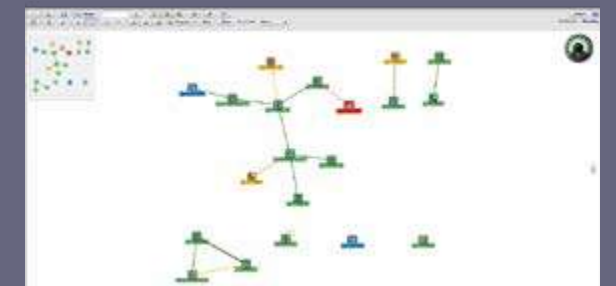

(*) El Precio Lista no incluye IVA vigente
Precios sujetos a cambio sin previo aviso

12 PRECISIÓN

Medición Inteligente e Identificación

Medición Inteligente y Precisa de Variables de Proceso con Línea SITRANS para Flujo, Presión, Nivel, Temperatura, Pesaje y mucho más, incluyendo soluciones de comunicación remota, IIoT y Equipos para Identificación por RFID



Para mayor información contactar a:

David Henao
david.leon@siemens.com
Cel.: +57.320.4706918





(*) El Precio Lista no incluye IVA vigente
Precios sujetos a cambio sin previo aviso

► Transmisores de Presión

Transmisores de presión relativa, presión absoluta y presión diferencial

2 AÑOS DE GARANTÍA

SITRANS P – TRANSMISORES PARA PRESIÓN RELATIVA, PRESIÓN ABSOLUTA Y PRESIÓN DIFERENCIAL

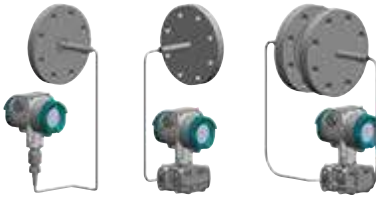
Modelo						
Descripción	<p>Transmisor compacto monorrango, electrónica analógica. Instrumento disponible en almacén. Transmisores a dos o tres hilos para medir presión relativa y absoluta.</p>	<p>Transmisores a dos hilos para medir el nivel hidrostático. Diseñado para medir los niveles de tanques, depósitos, canales, embalses, entre otros. con membrana de cerámica, Ø 23,4 mm</p>	<p>Transmisores a dos hilos para medir el nivel hidrostático. Diseñado para medir los niveles de tanques, depósitos, canales, embalses, entre otros. con membrana de cerámica, Ø 23,4 mm</p>	<p>Transmisores a 2 hilos para medir presión relativa y absoluta.</p> <ul style="list-style-type: none"> • Construcción adecuada para aplicaciones higiénicas según las recomendaciones EHEDG, 3A, FDA y GMP. • Parametrización mediante 3 teclas vía comunicación por HART, PROFIBUS PA ó FOUNDATION Fieldbus por HART, PROFIBUS PA ó FOUNDATION Fieldbus. • Conexión al proceso estándar G$\frac{1}{2}$" , $\frac{1}{2}$-NPT, además se ofrecen conexiones al proceso a ras frontal. • Dinámica del rango de medida 100 : 1. 	<p>Transmisores a 2 hilos para medir presión relativa y absoluta.</p> <ul style="list-style-type: none"> • Presión relativa. • Presión absoluta. • Presión diferencial y caudal o nivel. • Fácil manejo gracias a la pantalla clara y comprensible con los símbolos de diagnóstico según NAMUR NE107 • Rangeabilidad 100 : 1. • Parametrización vía: <ul style="list-style-type: none"> • 4 teclas y vía HART • 4 teclas y vía PROFIBUS PA. • 4 teclas y vía FOUNDATION Fieldbus. 	<ul style="list-style-type: none"> • Catalogo de Sellos Remotos para Medición de Nivel y Presión • Conexiones Bridadas ANSI y otras • Capilares armados • Fluidos para alta temperatura

(*) El Precio Lista no incluye IVA vigente
Precios sujetos a cambio sin previo aviso

► Convertidores e indicadores de temperatura

Transmisores para temperatura

2 AÑOS DE GARANTÍA

TRANSMISORES DE TEMPERATURA PARA MONTAJE EN RIEL



Modelo SITRANS Tr200



Modelo SITRANS TR320 / TR420

Descripción Transmisores para conectar a termorresistencias, emisores de resistencia, termopares y emisores de tensión continua hasta 1,1 V.

- Conexión a dos hilos .
- Universal.

Transmisores para conectar a termorresistencias, emisores de resistencia, termopares y emisores de tensión continua hasta 1,1 V.

- Conexión a dos hilos.
- Universal.
- Hasta dos entradas por transmisor.
- HART v 7.

TRANSMISORES DE TEMPERATURA PARA MONTAJE EN CABEZAL



Modelo SITRANS TH100



Modelo SITRANS TH200



Modelo SITRANS TH320 / 420

Descripción Transmisor para Pt100.

- Conexión a dos hilos.

Transmisores para conectar a termorresistencias, emisores de resistencia, termopares y emisores de tensión continua hasta 1,1 V.

- Conexión a dos hilos.
- Universal.

Transmisores para conectar a termorresistencias, emisores de resistencia, termopares y emisores de tensión continua hasta 1,1 V.

- Conexión a dos hilos.
- Universal.
- HART v 7.

TRANSMISORES DE TEMPERATURA PARA MONTAJE EN CAMPO



Modelo SITRANS TF



Modelo SITRANS TF320/420

Descripción Convertidores para conectar a termorresistencias, emisores de resistencia, termopares y emisores de tensión continua hasta 1,1 V, con encerramiento para montaje en campo con ambientes industriales rudos.











- Transmisores Universales para Sensores RTD, Pt10 ... Pt10000, Termocuplas B ... U.
- Comunicación HART
- Carcazas sencillas o dobles para uso en campo
- Display con botones para configuración en sitio

(*) El Precio Lista no incluye IVA vigente
Precios sujetos a cambio sin previo aviso





► Termorresistencias, termopares y termopozos

2 AÑOS DE GARANTÍA

SITRANS TS - MEDIDORES DE TEMPERATURA

	Modelo	Descripción
	TS SENSOR DE INSERCIÓN	Sensor de temperatura para inserción con cabezal de terminales, para reemplazo.
	SITRANS TS100	Sensor de temperatura con conexión por cable. Uso universal con recubrimiento, sin cabezal.
	SITRANS TS200	Sensor de temperatura versión compacta. Uso universal con recubrimiento, sin cabezal.
NUEVO 	SITRANS TS500 SIN TERMOPOZO	Sensor de temperatura para procesos industriales. Para instalación en termopozo ya existente.
NUEVO 	SITRANS TS500 TIPO 2	Sensor de temperatura para procesos industriales. Versión tubular para esfuerzos mínimos a medios. Termopozo sin conexión a proceso.
NUEVO 	SITRANS TS500 TIPO 2N/2G	Sensor de temperatura para procesos industriales. Versión tubular para esfuerzos mínimos a medios. Termopozo con conexión a proceso roscada. Con o sin extensión.
NUEVO 	SITRANS TS500 TIPO 2F	Sensor de temperatura para procesos industriales. Versión tubular para esfuerzos mínimos a medios. Termopozo con conexión a proceso bridada.
NUEVO 	SITRANS TS500 TIPO 3	Sensor de temperatura para procesos industriales. Tiempo de respuesta mejorado. Versión tubular para esfuerzos mínimos a medios. Termopozo sin conexión a proceso.
NUEVO 	SITRANS TS500 TIPO 3G	Sensor de temperatura para procesos industriales. Tiempo de respuesta mejorado. Versión tubular para esfuerzos mínimos a medios. Termopozo con conexión a proceso roscada. Con o sin extensión.
NUEVO 	SITRANS TS500 TIPO 3F	Sensor de temperatura para procesos industriales. Tiempo de respuesta mejorado. Versión tubular para esfuerzos mínimos a medios. Termopozo con conexión a proceso bridada. Con o sin extensión.
NUEVO 	SITRANS TS500 TIPO 4/4F	Sensor de temperatura para procesos industriales. Tiempo de respuesta mejorado. Versión tubular para esfuerzos mínimos a medios. Termopozo barstock para soldar o bridado.

TERMORESISTENCIAS Y TERMOCUPLAS

	Modelo	Descripción
	Termorresistencia para humos.	
	Termopares rectos.	
	Termorresistencia	<ul style="list-style-type: none"> • Para el montaje en línea o en tanques • Para medir la temperatura en aplicaciones higiénicas.
	Termorresistencias con sistema de inserción tipo clamp on.	El sensor de temperatura tipo clamp de tubo se utiliza para supervisar la temperatura, especialmente en las aplicaciones asépticas del sector de las industrias alimenticia y farmacéutica.
NUEVO 	SITRANS TS thermowell	SITRANS TS thermowell es una gama completa de vainas de protección. Con ella se abre un amplio abanico de aplicaciones, especialmente en lo que respecta al sensor de temperatura SITRANS TS500. De este modo, SITRANS TS thermowell cumple plenamente todas las normas internacionales importantes. Multitud de diseños, longitudes y materiales resultan en un gran número de variantes disponibles de forma estándar en la gama de productos. Así por ejemplo, se dispone de forma estándar de vainas de hasta 1.000 mm de longitud. Por lo demás es posible configurar fácilmente longitudes a la medida del cliente con precisión de milímetro.

(*) El Precio Lista no incluye IVA vigente
Precios sujetos a cambio sin previo aviso

► Caudalímetros

2 AÑOS DE GARANTÍA

Modelo	Descripción
CAUDALÍMETROS ELECTROMAGNÉTICOS SITRANS F M – CAUDALÍMETRO ELECTROMAGNÉTICO CON CAMPO CONTINUO PULSANTE	
	<p>SITRANS FM MAG 5000/6000</p> <p>Serie de transmisores MAG 5000 / 6000 con encerramiento plástico IP67 para montaje compacto y separado. Caja para 19", montaje en panel trasero y frontal.</p> <ul style="list-style-type: none"> • La perfecta resolución de señales para una dinámica óptima. • Extensas funciones de autodiagnóstico para indicar y registrar errores. • Interfaz multilingüe para indicador y teclado. • Homologado para transacciones con verificación obligatoria: PTB, OIML R75, OIML R117, IML R49 y MI-001.
	<p>TRANSMISORES SITRANS F M MAG 6000 I/6000 I E X D</p> <p>MAG 6000 I y MAG 6000 I Ex d con encerramiento robusto en fundición de aluminio, para aplicaciones con altos requisitos y aquellas que requieran protección contra explosiones.</p> <ul style="list-style-type: none"> • Montaje separado y compacto en todos los sensores. • Versión protegida contra explosiones: ATEX 2G D y FM/CSA Clase 1, Div. 2. • Indicador multilingüe y teclado táctil. • Amplia función de autodiagnóstico.
	<p>SENSOR SITRANS F M MAG 1100</p> <p>Apto para entornos industriales generales. La sección libre del sensor del MAG 1100 permanece inmune a las materias en suspensión, a la viscosidad y a las temperaturas problemáticas</p> <ul style="list-style-type: none"> • Tubo de medida de DN 2 ... DN 100 (1/12" ... 4") sin brida. • Encerramiento en acero inoxidable AISI 316 resistente a la corrosión. • Alta resistencia de los revestimientos (cerámica o PFA) y de los electrodos, aptos para el uso en procesos con los fluidos más extremos. • Diseñado para temperaturas hasta 200 °C (390 °F). • Homologación ATEX 2G D. • FM/CSA Clase 1, Div. 2.
	<p>SENSOR SITRANS F M MAG 1100 FOOD</p> <p>Diseñado especialmente para las industrias alimenticia y de bebidas y para la industria farmacéutica.</p> <ul style="list-style-type: none"> • Encerramiento en acero inoxidable AISI 316. • Junta higiénica, tipo constructivo con homologación 3A y EHEDG. • Limpieza fácil. • Suministro con conexiones según las especificaciones del cliente. • Homologación ATEX 2G. • FM/CSA Clase 1, Div. 2.



(*) El Precio Lista no incluye IVA vigente
Precios sujetos a cambio sin previo aviso

Modelo	Descripción
CAUDALÍMETROS ELECTROMAGNÉTICOS SITRANS F M – CAUDALÍMETRO ELECTROMAGNÉTICO CON CAMPO CONTINUO PULSANTE	
	<p>SENSOR MAGFLO MAG 5100 W</p> <p>El MAG 5100 W es adecuado para todas las aplicaciones de agua y aguas residuales en plantas de tratamiento de agua y en aplicaciones industriales.</p> <ul style="list-style-type: none"> • Tubo de medida DN 25 ... DN 1200 (1" ... 48"). • Revestimiento de goma dura NBR y EPDM. • Electrodo de tierra integrados como estándar. • Alta precisión a caudal bajo para la detección de fugas de agua. • Homologaciones para agua potable y transferencia de custodia según OIML R49, MI-001 y PTB.
	<p>SENSOR MAGFLO MAG 3100</p> <p>Gracias a la variada oferta de revestimientos, electrodos y materiales de las bridas, los aparatos de la serie MAG 3100 permiten realizar mediciones hasta en los procesos con los fluidos más extremos.</p> <ul style="list-style-type: none"> • Para un amplio margen de diámetros nominales: DN 15 ... DN 2000 (1/2" ... 78"). • Amplia gama de materiales de los revestimientos y electrodos. • Sensor para alta temperatura para aplicaciones con temperaturas hasta 180 °C (355 °F). • Soluciones para alta presión. • Homologaciones según PTB, OIML R75, OIML R117, FM y ATEX.
CAUDALÍMETROS ELECTROMAGNÉTICOS SITRANS F M – CAUDALÍMETRO ELECTROMAGNÉTICO DE CAMPO INTENSO	
	<p>TRANSMISOR TRANSMAG 2</p> <p>En diseño para aplicaciones de alto rendimiento, tales como pastas de papel y de celulosa con concentraciones superiores al 3%, lodos de minería de alta concentración y lodos de minería con partículas magnéticas.</p> <ul style="list-style-type: none"> • Caudalímetro electromagnético con un campo magnético alterno altamente pulsante. • Comunicación vía PROFIBUS PA ó HART. • Función de autocomprobación.
	<p>SENSOR 911/E</p> <p>Aplicación en combinación con el transmisor Transmag 2.</p> <ul style="list-style-type: none"> • Tubo de medida: DN 15 ... DN 600 (1/2" ... 24"). • Revestimiento del tubo de medida: Goma, PTFE, Novolak. • SmartPLUG integrado para almacenar los valores de calibración. • Temperatura del fluido: -20 ... +150 °C (-4 ... +300 °F).

► Caudalímetros

2 AÑOS DE GARANTÍA

CAUDALÍMETROS ELECTROMAGNÉTICOS SITRANS FM CONTADOR DE AGUA ELECTROMAGNÉTICO OPERADO POR BATERÍA



SITRANS F M MAG 8000



SITRANS F M MAG 8000 CT



MÓDULO COMUNICACIÓN I/IOT

Modelo

Descripción

Contador de agua electromagnético operado por batería para aplicaciones de agua en los sectores de toma, distribución y riego

- Contador de agua operado por batería.
- Tubo de medida DN 25 ... DN 600 (1" ... 24").
- Encerramiento IP68/ NEMA 6P para montaje separado y compacto.
- Homologado para transferencia en custodia según OIML R49 y MI-001.
- Homologaciones para agua potable.

Contador de agua electromagnético operado por batería para aplicaciones de agua en los sectores de toma, distribución y riego.

- Contador de agua operado por batería.
- Tubo de medida DN 25 ... DN 600 (1" ... 24").
- Homologado para transferencia en custodia según OIML R75 y MI-001
- Encerramiento IP68/ NEMA 6P para montaje separado y compacto.
- Homologaciones para agua potable.

- Módulo de comunicación celular en 3G o 4G para medidores de flujo MAG8000
- Ideal para redes de distribución de acueductos
- Servicio web incluido por 3 años
- SIM Card global incluida en modelo 4G I/IOT

CAUDALÍMETROS MÁSCOS SITRANS FC



SENSOR SITRANS F M MASS FC 310/ FC 330



SITRANS FC

Diseñado para medición de flujo másico de líquidos y gases. Densidad, temperatura y fracción.

- DN 15, DN 25, DN 50, DN80, DN100 Y DN150.
- Material del tubo: AISI 316L.
- Precisión típica $\leq 0,1\%$ del caudal 0,0005 g/cm³.
- Temperatura/presión del líquido: -50 ... +205 °C (-58 ... +392 °F) / hasta 100 bar (1450 psi).
- Homologado según ATEX, IECEx, cFMus, EHEDG.

- Medidores de Flujo Másico tipo Coriolis desde DN1 hasta DN200
- Precisión de 0.1%
- Medidor Multivariable (Flujo Másico, Densidad, Temperatura)
- Aprobación Transferencia en Custodia para O&G

(*) El Precio Lista no incluye IVA vigente
Precios sujetos a cambio sin previo aviso

► Caudalímetros

2 AÑOS DE GARANTÍA

CAUDALÍMETROS ULTRASÓNICOS INTEGRADOS SITRANS F US

Modelo	TRANSMISOR SITRANS FUS060	SONOKIT	SENSORES SITRANS FUS380 / FUE380	SITRANS FUS880	TRANSMISOR ULTRASONICO SITRANS FST030
Descripción	<p>El SITRANS FUS060 es un transmisor que opera a base de tiempo de propagación y que ha sido diseñado para la medida de caudal ultrasónica en cualquier tubo con la serie F US integrada, con diámetros nominales de hasta DN 4000.</p> <ul style="list-style-type: none"> • Homologación Ex según ATEX. • Comunicación HART + 1 salida analógica, 1 salida digital para frecuencia o impulsos y 1 salida de relé para alarma y sentido de flujo. • Comunicación PROFIBUS PA con 1 salida digital para frecuencia o impulsos. • Salida multifuncional para el control del proceso. • Fácil operación guiada por menú con indicador de dos líneas. 	<p>Montaje de uno, dos o cuatro kits de convertidores de sonido en tubos existentes de hormigón o de acero.</p> <ul style="list-style-type: none"> • DN 100 ... DN 4000 (4" ... 160"). • Unidad de mando y visualización. • Temperatura del fluido: -20 ... +200 °C (-4 ... +395 °F). • Montaje en tubos vacíos o en tubos presurizados (instalación según el método Hot-Tap). 	<p>Caudalímetros ultrasónicos con alimentación por batería o por la red para sistemas acuíferos de calefacción a distancia, refrigeración y abastecimiento. El FUS380 también se puede utilizar en sistemas de riego. Los SITRANS FUS380 / FUE380 pueden combinarse con el calculador de energía térmica SITRANS FUE950.</p> <ul style="list-style-type: none"> • FUS380/FUE380: DN 50 ... DN 1200 (2" ... 48") • FUE380: Aprobado para transferencia en custodia según EN 1434 clase 2, OIML R 75 y MID • FUS380/FUE380: Bridas de acero al carbono barnizadas y tubo de medida barnizado. • Convertidor de sonido AISI. • Temperaturas de agua 2 ... 200 °C (35,6 ... 392 °F). • Alimentación por batería o por la red. 	<p>Caudalímetro ultrasónico operado por batería para el equipamiento a posteriori en aplicaciones de agua del sector de riego. Instalación de uno o dos kits de convertidores en tubos existentes de PVC o de hormigón.</p> <ul style="list-style-type: none"> • Caudalímetros de riego FUS880. • Servicio por batería o alimentación por red. • DN 200 ... DN 1200 (8" ... 48"). 	<ul style="list-style-type: none"> • Transmisor Universal para Sensores Ultrasónicos de Inserción o Clamp • Comunicación HART o MODBUS • Memoria SD Integrada • Puerto Mini-USB para Servicio • Hasta 4 Canales de Entrada de Sensores y 4 Canales de Salida

(*) El Precio Lista no incluye IVA vigente
Precios sujetos a cambio sin previo aviso

► Caudalímetros

2 AÑOS DE GARANTÍA

CAUDALÍMETROS ULTRASÓNICOS SITRANS F US, TIPO CLAMP-ON



SITRANS FS220



SITRANS FS230



ULTRASONICO PORTATIL
SITRANS FS290

Descripción

El caudalímetro ultrasónico exterior digital SITRANS FS220 ofrece las funciones más importantes para la medición de caudal con la máxima precisión, rentabilidad y facilidad de manejo. Esta solución de alta calidad permite medir el caudal de manera sencilla en procesos con líquidos de numerosos sectores, entre ellos, el tratamiento de agua/aguas residuales, el sector de la energía y la industria química.

El sistema de caudalímetro SITRANS FS220 consta del transmisor SITRANS FST020 conectado a los sensores ultrasónicos exteriores SITRANS FSS200, disponibles en tres versiones: WideBeam® (alta precisión), universal y alta temperatura.

Los sensores FSS200 destacan por su bajo mantenimiento y su alta precisión, incluso en aplicaciones con fuerte penetración de aire o alta presencia de partículas en suspensión.

Los caudalímetros ultrasónicos SITRANS F S no intrusivos proporcionan mediciones de alta precisión, lo que a la vez reduce al mínimo posible el tiempo de montaje y el mantenimiento. Estos caudalímetros dedicados son adecuados para multitud de aplicaciones con líquidos, entre otros en los siguientes sectores:

- Tratamiento, distribución y depuración de aguas
- Aguas residuales
- Calefacción, ventilación y aire acondicionado
- Generación de energía
- Industria transformadora
- Industria de los hidrocarburos
- Adecuado para prácticamente cualquier líquido, incluso aquellos con sólidos suspendidos o muchas inclusiones de aire
- Las funciones para hidrocarburos resultan ideales para aplicaciones con crudo, petróleo refinado o gas licuado

- Versiones de una o dos vías para todas las condiciones de aplicación y necesidades
- Fácil montaje: no es necesario cortar tuberías ni interrumpir el flujo
- Mantenimiento mínimo: los sensores externos no requieren ninguna limpieza periódica
- Display fácil de leer y con un sistema de menús intuitivo
- Homologación para atmósferas potencialmente explosivas ATEX zona 2, IECEx zona 2, FMc
- Clase I Div. 2.

- Transmisor Ultrasónico Portátil a Baterías con duración de hasta 24 horas
- Sensores Universales o de Alta Precisión
- Diámetros desde 1/2" hasta 394"
- Materiales de Tubería Acero, Plástico u otros
- Opción de Maleta de Transporte

(*) El Precio Lista no incluye IVA vigente
Precios sujetos a cambio sin previo aviso

► Caudalímetros

2 AÑOS DE GARANTÍA

MEDIDORES DE FLUJO VORTEX



Modelo SITRANS FX300

Descripción

Medidor de flujo Vortex, ideal para la medición de vapores, gases y líquidos en sectores como:

- Química.
- Sistemas de calefacción, ventilación y aire acondicionado, centrales eléctricas.
- Aceite y gas.
- Alimentos y bebidas.
- Industria farmacéutica.

Brida DN 15 ... DN 300 (1/2" ... 12").
 Sándwich DN 15 ... DN 100 (1/2" ... 4").
 Aparato a 2 hilos 4 ... 20 mA, con compensación por los sensores de temperatura y de presión integrados. Comunicación HART.
 Temperatura del fluido: -40 ... +240 °C (-40 ... +464 °F).
 Presión del fluido: hasta 100 bar (1450 psi).
 Homologación para atmósferas explosivas: FM, CSA, ATEX.

PLATINAS DE ORIFICIO SITRANS F O DELTA P



Modelo SITRANS F O DELTA P

Medida de caudal con placas de orificios y tubos de medición para montaje entre bridas, por ejemplo en combinación con los transmisores SITRANS P, serie DS III, DS III PROFIBUS PA y DS III FOUNDATION Fieldbus

- Diámetros nominales.
- DN 10 ... DN 1000 (0.4" ... 40").
- Temperatura del fluido: -200 ... +500 °C (-328 ... +932 °F) para vapores, gases y líquidos.
- Transmisores SITRANS P.
- Serie DS III HART.
- Serie DS III PROFIBUS PA.
- Serie DS III FOUNDATION Fieldbus.



(*) El Precio Lista no incluye IVA vigente
 Precios sujetos a cambio sin previo aviso

► Detección de nivel / medición continua de nivel

2 AÑOS DE GARANTÍA

Modelo Descripción

DETECCIÓN DE NIVEL - INSTRUMENTOS CAPACITIVOS



POINTEK CLS100/
CLS200/CLS300/CLS500

- Variado rango de detectores de nivel para una amplia gama de industrias.
- CLS100: Sonda capacitiva compacta a 2 hilos, para la detección de nivel en espacios limitados, interfases, materiales de granel, líquidos, lodos y espuma. Tecnología capacitiva de frecuencia variable.
 - CLS200: Sonda capacitiva versátil de frecuencia variable, con sondas opcionales de varilla/cable y salida ajustable, ideal para la detección de nivel de líquidos, materiales a granel, lodos, espuma, interfases. Modelo digital (PROFIBUS PA) con indicador y funciones de diagnóstico adicionales.
 - CLS300: Sonda capacitiva de frecuencia variable con sondas opcionales de varilla/ cable y salida ajustable ideal para la detección de nivel de líquidos, materiales a granel, lodos, interfases en condiciones extremas de presión y temperatura. Modelo digital (PROFIBUS PA) con indicador y funciones de diagnóstico adicionales.
 - CLS500: Sonda capacitiva de frecuencia variable ideal para la detección de nivel de interfases, materiales a granel, líquidos, productos químicos tóxicos y corrosivos en condiciones extremas de presión y temperatura. Comunicación HART® para puesta en servicio e inspección remotas.

DETECCIÓN DE NIVEL - INSTRUMENTOS ELECTROMECAÑICOS



SITRANS LPS/LVS/LVL

- LPS: Detector de nivel de palas giratorias para detección de nivel alto y bajo de sólidos a granel.
- LVS: Robusto sensor de horquilla vibrante para detección de nivel de sólidos.
- LVL: Robusto sensor de horquilla vibrante para detección de nivel de líquidos.
- LPS200: Detector de nivel de palas giratorias para detección de nivel alto y bajo de sólidos a granel.
- LVS200: Robusto sensor de horquilla vibrante para detección de sólidos a granel

Modelo Descripción

DETECCIÓN DE NIVEL - INSTRUMENTOS ULTRASÓNICOS



POINTEK ULS200

- Sensor de ultrasonidos con dos puntos de ajuste para la detección de nivel sin contacto de sólidos a granel, líquidos y lechadas en una extensa gama de industrias.
- Robusto, sin piezas móviles, prácticamente sin mantenimiento.
 - Elemento sensor en ETFE o PVDF no afectado por la mayoría de los productos agresivos.

MEDICIÓN CONTINUA - TRANSMISORES ULTRASÓNICOS



SITRANS LU150 / LU180

- Los transmisores de nivel por ultrasonidos SITRANS LU150 y LU180 están diseñados para aplicaciones en rangos cortos. Estos transmisores ultrasónicos de uso general con conexión a 2 hilos, alimentados por bucle 4 a 20 mA, son ideales para medir productos líquidos, lodos y materiales a granel en tanques abiertos o cerrados y rangos hasta 5 m (16.4 ft).
- SITRANS LU150
- LU150 ha sido aprobado para aplicaciones de uso general
 - Fácil de instalar, programar y mantener
 - Tecnología patentada de procesamiento de señal Sonic Intelligence. SITRANS LU180
 - LU180 ha sido aprobado para aplicaciones intrínsecamente seguras
 - Fácil de instalar, programar y mantener
 - Tecnología patentada de procesamiento de señal Sonic Intelligence



SITRANS PROBE LU

- Transmisor ultrasónico con conexión a 2 hilos para medición de nivel, volumen y caudal de productos líquidos en canales abiertos y tanques de almacenamiento o de proceso.
- Medición continua de nivel, rango hasta 12 m (40 ft).
 - Procesamiento de señal patentado Sonic Intelligence.
 - Elevada relación señal/ruido.
 - Supresión automática de ecos perturbadores.

(*) El Precio Lista no incluye IVA vigente
Precios sujetos a cambio sin previo aviso

► Medición continua de nivel

2 AÑOS DE GARANTÍA

MEDICIÓN CONTINUA CONTROLADORES ULTRASÓNICO DE NIVEL



Modelo

SITRANS LUT420/430/440

SITRANS LT500

Descripción

Controlador ultrasónico de nivel SITRANS LUT400 son compactos, de largo alcance. Controladores ultrasónicos para medición continua de nivel o volumen de líquidos, lechadas y sólidos, y alta precisión de flujo en canal abierto.

Cada uno de los 3 modelos son compatibles con los sensores EchoMax.

- 1 mm precisión.
- HART communications.
- Next Generation Sonic Intelligence.

- Transmisor Universal para Sensores de Nivel Ultrasónicos o Radares
- Display Amplio para Configuración y como Indicador Remoto
- Hasta 6 salidas de Alarma, Control de Bombas
- Comunicación MODBUS, HART, Ethernet

MEDICIÓN CONTINUA SENSORES ULTRASÓNICOS



ECHOMAX XRS-5

ECHOMAX XPS

- XRS-5: Sensor estándar para aplicaciones con rangos hasta 8 m (26 ft).
- XRS-5: ángulo de haz estrecho (10°), rango de medición hasta 8 m (26ft) para líquidos, materiales a granel y lodos.

Sensores para líquidos y materiales sólidos a granel. Series XPS y XCT: Carcasa hermética en PVDF inmune a los productos químicos. La serie XPS permite elegir entre varias versiones, para rangos de medición hasta 40 m (130 ft) y temperaturas hasta +95 °C (+203 °F).

MEDICIÓN CONTINUA - TRANSMISORES CAPACITIVOS



SITRANS LC300

Medición de líquidos y sólidos, aplicaciones industriales estándar de la industria química, minería, áridos, cemento, procesamiento de hidrocarburos, alimentos y bebidas.

- Combina un microprocesador completo de fácil ajuste y sondas de alto rendimiento.
- Tecnología patentada Active Shield asegura mediciones inmunes a vapores, incrustaciones/ adherencias, polvo y condensación.

(*) El Precio Lista no incluye IVA vigente
Precios sujetos a cambio sin previo aviso

► Medición continua de nivel

2 AÑOS DE GARANTÍA

MEDICIÓN CONTINUA - TRANSMISORES RADAR

Modelo	SITRANS LR200	SITRANS LR250	SITRANS LR1 *0	SITRANS MOBILE IQ	SITRANS LR560	SITRANS LG
Descripción	<p>Radars de pulsos 6 GHz a 2 hilos mide el nivel de líquidos y lodos de forma continua y sin contacto en tanques de almacenamiento con presión y temperaturas extremas, en rangos hasta 20 m (66 ft).</p> <ul style="list-style-type: none"> Se programa sin levantar la tapa, incluso en condiciones de proceso peligrosas, mediante un programador portátil patentado por infrarrojos intrínsecamente seguro. Varilla compacta de polipropileno especial, herméticamente sellada con conexión roscada. Incorpora una pantalla alfanumérica con indicaciones en cuatro idiomas. 	<p>Radars de pulsos 25 GHz a 2 hilos para la medición de nivel de líquidos y lodos de forma continua y sin contacto en tanques de almacenamiento con presión y temperaturas extremas, en rangos hasta 20 m (66 ft). Solución ideal para depósitos estrechos con productos con bajo dieléctrico.</p> <ul style="list-style-type: none"> Interfaz gráfica local (LUI) para un funcionamiento sencillo. Asistente de instalación con verdadero funcionamiento plug-and-play. Frecuencia de 25 GHz idónea para facilitar el montaje de antenas de reducidas dimensiones en boquillas. Process Intelligence para procesamiento optimizado de señales y supresión automática de señales perturbadoras provenientes de obstrucciones. Comunicación HART®, PROFIBUS, PA o FF. 	<ul style="list-style-type: none"> Radars de Alta Frecuencia Banda W (80 GHz) Distancias de hasta 30m Diseño compacto con opción precableada Aplica para Líquidos y Sólidos Comunicación Bluetooth 	<ul style="list-style-type: none"> Aplicativo para Celular o Tablet para configuración, simulación, de equipos SITRANS de nivel y posicionadores Comunicación por Bluetooth Descarga GRATUITA App Store o Play Store Modo DEMO para visualización previa 	<p>Transmisor de nivel por radar FMCW a 2 hilos y 78 GHz. Se utiliza para la medición de nivel de sólidos de forma continua y sin contacto en rangos hasta 100 m (329 ft).</p> <ul style="list-style-type: none"> Diseño robusto y duradero de acero inoxidable para entornos industriales. Alta frecuencia de trabajo (78 GHz) y haz estrecho de emisión, montaje en conexión roscada o flanchada prácticamente sin interferencias, óptima reflexión en materiales a granel con formación de talud. Antena de lente muy resistente a las adherencias. Conexión para autolimpieza por aire comprimido para materiales sólidos muy adherentes. Interfaz gráfica de usuario (LDI) para programación y diagnóstico local. 	<p>Transmisores de nivel y de interfase que funcionan conforme al principio de microondas guiadas tanto para líquidos como para sólidos. Disponibles en 4 diferentes versiones según la aplicación:</p> <ul style="list-style-type: none"> SITRANS LG240 diseñado para aplicaciones higiénicas. SITRANS LG250 una solución extremadamente flexible para la medición de nivel de líquidos e interfases. Extremadamente versátil y adecuado para el almacenamiento, separación de sustancias o en aplicaciones difíciles con amoníaco. SITRANS LG260 ideal para la medición de nivel de productos a granel en rangos de medida medios, como por ejemplo cereales, plástico y cemento. SITRANS LG270 diseñado para condiciones extremas, como altas temperaturas y presiones, por ejemplo en los sectores químico, HPI y energético.

(*) El Precio Lista no incluye IVA vigente. Precios sujetos a cambio sin previo aviso.

► Comunicación e indicación

2 AÑOS DE GARANTÍA

COMUNICACIÓN E INDICACIÓN



SITRANS RD100



SITRANS RD200



SITRANS RD500



SITRANS RTU3030C



SITRANS RD150

Descripción

Indicador remoto compacto NEMA 4X a 2 hilos alimentado por lazo, para instrumentación de procesos.

- Indicador a 2 hilos versátil para el display en procesos de medición de nivel, caudal, presión, temperatura y aplicaciones de pesaje.
- Instrumento con certificación FM y CSA apropiado para diferentes sectores incluso emplazamientos peligrosos.
- Display de formato ancho fácil de leer.
- Fácil instalación y puesta en marcha en dos etapas.

Indicador digital remoto y de panel con entrada universal para instrumentación de procesos.

- Indicador digital remoto compatible con diferentes tipos de entradas, ideal instrumentación de procesos en general.
- Indicador digital estándar para montaje en panel, cajas opcionales.
- Dos relés opcionales para indicación de alarma o aplicaciones de control de procesos.
- Función de copia reduce el tiempo de puesta en marcha, costos y errores.
- Software RD para la configuración, el control y registro remotos de hasta 100 indicadores

- El RD500 soporta señalización de alarmas con alerta via e-mail, SMS y FTP.
- Un servidor web proporciona acceso permanente a datos almacenados de la instrumentación, además de parámetros de configuración y ajuste del RD500.
- Configuración sencilla con cualquier navegador Internet estándar, sin necesidad de programación ni instalación de otros programas.
- Ofrece escalabilidad con módulos opcionales de E/S; corriente (4 a 20 mA), tensión (0 a 10 V), termopar (TC), detector de temperatura resistivo (RTD); entrada, salida y contador digital.
- Opciones flexibles de comunicaciones: Ethernet 10 Base-TI, 100 Base-TX y compatibilidad GSM, GPRS, 3G y PSTN.

La RTU3030C es una estación de telecontrol compacta (RTU: Remote Terminal Unit) para aplicaciones que exigen autonomía energética. Resulta idónea para la vigilancia y el control de estaciones remotas no conectadas a ninguna red de abastecimiento de energía; es capaz de registrar, procesar y transmitir por sí misma datos de sensores con sello de fecha/hora a una central de supervisión a través de la red de telefonía móvil. La RTU3030C es alimentada por batería, acumulador o panel solar o por una fuente de 12 ... 24 V DC

- Display Remoto para Areas Clasificadas
- Comunicación HART
- Botones de Configuración
- Accesorio Montaje en Pie de Tanque

(*) El Precio Lista no incluye IVA vigente
Precios sujetos a cambio sin previo aviso

► Posicionadores electroneumáticos

2 AÑOS DE GARANTÍA

POSICIONADORES ELECTRONEUMÁTICOS SIPART PS2



Modelo

SIPART PS2

SIPART PS100

Descripción

Posicionamiento de actuadores neumáticos lineales o de giro, también para aplicaciones con protección por seguridad intrínseca. Equipo universal para posicionar actuadores neumáticos.

- Conexión: 4 a 20 mA.
- HART, PROFIBUS PA o FOUNDATION Fieldbus.
- Mando manual local.
- Entradas y salidas binarias.
- Función de diagnóstico.
- Función de bloqueo.
- Puesta en servicio automática.

- Diseño compacto para espacios reducidos
- Modo de Configuración Rápida
- Para Valvulas/Actuadores Lineales o Rotativas
- Para Simple o Doble Efecto
- Configuración por Bluetooth



Medición Inteligente para Industrias Integradas

(*) El Precio Lista no incluye IVA vigente
Precios sujetos a cambio sin previo aviso

► Sistemas para Medición por Pesaje



MÓDULOS SIWAREX



CELDAS DE CARGA



EQUIPOS MEDICIÓN BANDA TRANSPORTADORA



MEDIDORES DE SÓLIDOS POR PLACA DE IMPACTO

Descripción

- Módulos para Sistema de Control, con facilidad para integración con la línea SIMATIC
- Modelos para Pesaje Estático o Dinámico
- Comunicación MODBUS y Salidas Análogas y Digitales
- Software para configuración descargable

- Celdas de Carga desde 10 Kg hasta 200 Ton
- Cajas Sumadores
- Accesorios de Montaje
- Material en Acero Inoxidable IP66 o superior

- Basculas para pesaje en Banda Transportadora con Celdas tipo Paralelogramo
- Precisiones de hasta 0.25% para Metalurgia
- Cadenas de Calibración
- Integradores para Campo
- Medidores de Velocidad de Banda

- Medidores para medición de sólidos por placa de impacto
- Con Sensores tipo LVDT o Celdas de Carga
- Configuración para varios materiales
- Diseño compacto para instalación

(*) El Precio Lista no incluye IVA vigente
Precios sujetos a cambio sin previo aviso

► Analítica de gases

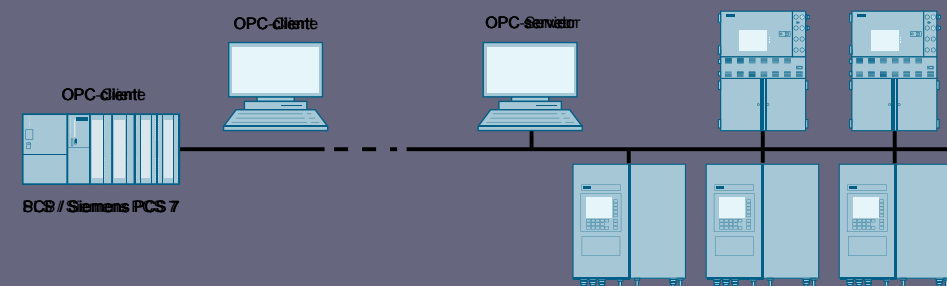

Modelo	Descripción
CROMATOGRAFÍA DE GASES EN LÍNEA	

	<p>MAXUM ED II</p> <p>MAXUM edition II es un cromatógrafo de gases de proceso universal para aplicaciones flexibles de proceso con numerosas posibilidades analíticas, combina diferentes módulos de función con un concepto de horno flexible, por lo que también puede resolver aplicaciones complejas de forma óptima. Este analizador se utiliza en todas las áreas de la industria química, petroquímica y refinerías, ya que analiza la composición química de gases y líquidos en todas las fases de producción. Además puede ser utilizado en aplicaciones medioambientales.</p> <p>Este cromatógrafo es adecuado para la instalación en casetas de analizadores cerca del proceso o en un laboratorio cercano. Recoge automáticamente la muestra del proceso y la inyecta en las columnas cromatográficas. Gracias a sus flexibles posibilidades de aplicación puede utilizarse para el análisis del material de partida, el producto final o subproductos.</p> <p>MAXUM edition II dispone de un software y un hardware extraordinariamente robustos y diseñados de forma especial.</p>
---	--

Modelo	Descripción
ANALIZADORES CONTINUOS DE GASES	

	<p>ANALIZADORES DE GASES</p> <p>Los analizadores de gases Siemens se emplean en la industria de proceso desde hace más de 40 años y son conocidos por su calidad, su fiabilidad y su exactitud de medida. Estos analizadores son flexibles en cuanto al encerramiento, la protección contra explosiones, la resistencia a la corrosión y la capacidad de comunicación. Existen soluciones óptimas para todas las aplicaciones.</p>
	<p>ULTRAMAT 23</p>
	<p>ULTRAMAT 6 FIDAMAT 6 CALOMAT 6</p>
	<p>GA 700</p> <p>Éstos analizadores forman parte del concepto "Totally Integrated Automation" de Siemens, único en el mundo. Este concepto permite la creación de una comunicación de proceso homogénea desde el nivel de control hasta el nivel de campo. La sencilla integración de los analizadores en los sistemas de control de nivel superior es la base para una solución homogénea de automatización y análisis. La amplia experiencia en el desarrollo y fabricación de analizadores y en el diseño y construcción de sistemas de análisis distinguen a Siemens como proveedor de soluciones por su fiabilidad, innovación y presencia mundial.</p> <p>Componentes de medición O₂, NO_x, SO₂, CO, CO₂, THC, HF, HCl, H₂, etc.</p>
	<p>SISTEMAS DE APLICACIÓN ANALÍTICA Sonda Refrigerada por Agua para Cemento</p> <p>MAXUM edition II es un cromatógrafo de gases de proceso universal para aplicaciones flexibles de proceso con numerosas posibilidades analíticas, combina diferentes módulos de función con un concepto de horno flexible, por lo que también puede resolver aplicaciones complejas de forma óptima. Este analizador se utiliza en todas las áreas de la industria química, petroquímica y refinerías, ya que analiza la composición química de gases y líquidos en todas las fases de producción. Además puede ser utilizado en aplicaciones medioambientales.</p> <p>Este es un cromatógrafo de proceso que puede ser entregado al cliente como una solución de análisis completa normalmente requerida en la planta. Integrado e instalado en caseta o racks de analizadores cerca y en línea con el proceso. Toma automáticamente la muestra del proceso y la inyecta al cromatógrafo. Gracias a sus flexibles posibilidades de aplicación puede utilizarse para el análisis del producto final o subproductos.</p> <p>MAXUM edition II dispone de un software y un hardware extraordinariamente robustos y diseñados para mantener la confiabilidad de las mediciones.</p>
	<p>SISTEMA DE ANÁLISIS PARA BIOGAS</p> <p>SetBGA Sistema de análisis en línea para aplicaciones de BIOGAS generado en plantas de PTAR o BIOMASA</p>

(*) El Precio Lista no incluye IVA vigente
Precios sujetos a cambio sin previo aviso

► Sistemas de Identificación óptica y RFID

Para un funcionamiento orientado al futuro en el entorno IIoT, nuestros lectores y módulos de comunicación se pueden conectar de forma estandarizada y segura a través de OPC UA a diferentes aplicaciones en la nube. En este caso, CP1545-1 y SIMATIC CC712 y CC716 sirven como gateways IoT. Luego, los datos de los objetos se pueden utilizar para la comunicación y el análisis entre fabricantes, lo que da como resultado un aumento a largo plazo de la transparencia dentro de la cadena de suministro.

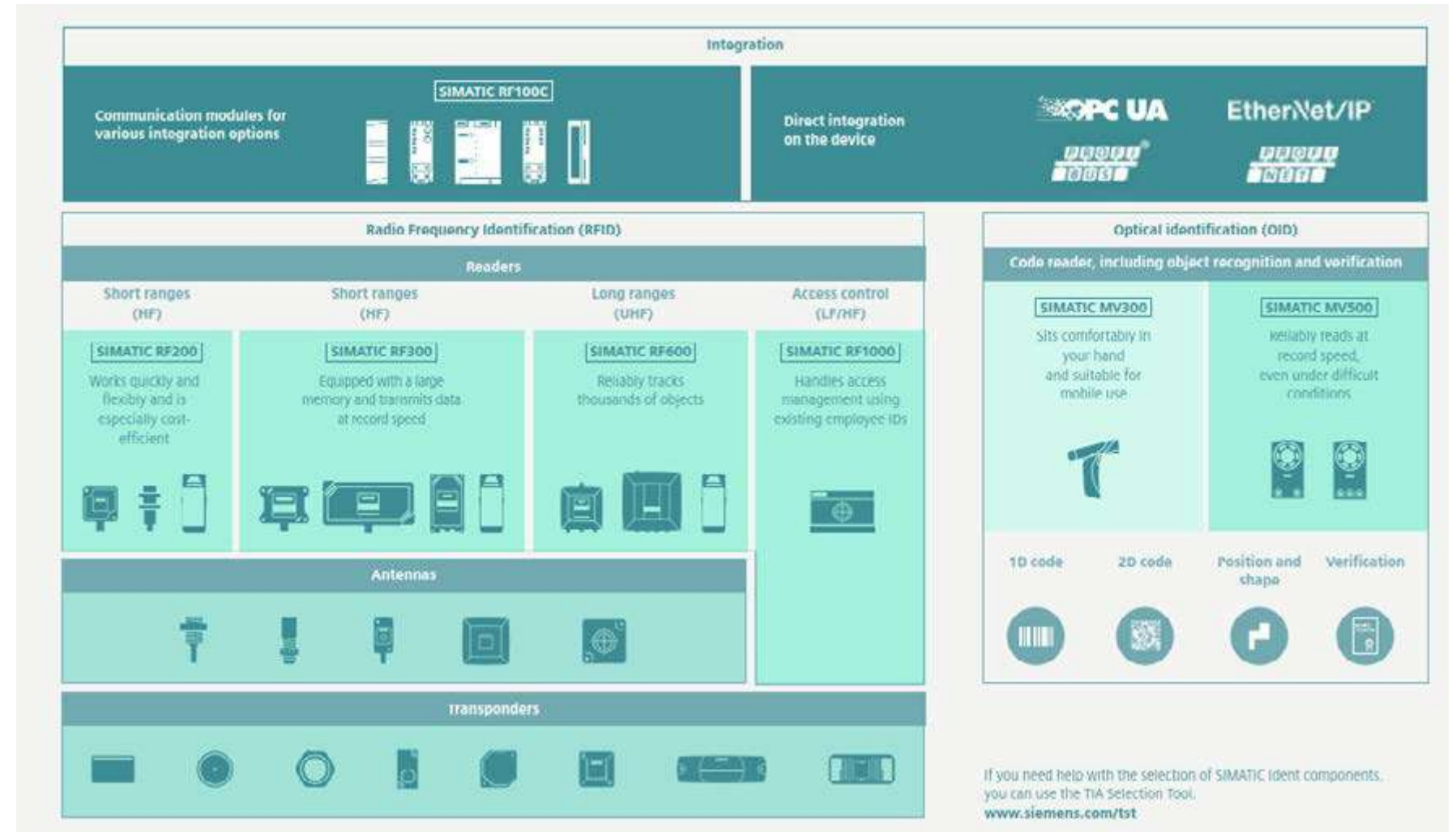

Direct connection to cloud applications.

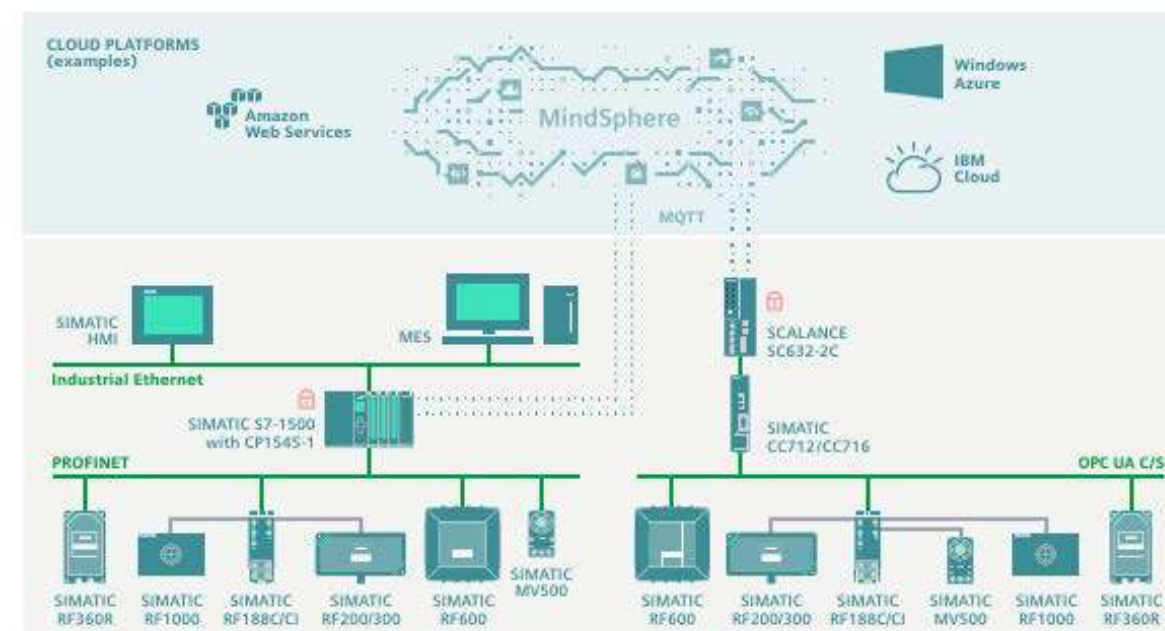

(*) El Precio Lista no incluye IVA vigente
Precios sujetos a cambio sin previo aviso

13 FORMACIÓN

Sitrain

Sitrain significa cultura moderna de aprendizaje enfocado en demanda de compañías innovadoras y en las necesidades de los aprendices. Para aprendizaje continuo, flexible y efectivo.

Para mayor información contactar a:



Daniela Forero
daniela.hernandez@siemens.com
Cel: +57 311 561 1505

Sitrain Colombia
(Capacitaciones Siemens)



sitrain.col@siemens.com

(*) El Precio Lista no incluye IVA vigente
Precios sujetos a cambio sin previo aviso

► SITRAIN™

Capacitación para crecer

Los empleados bien entrenados son un factor crucial en el éxito de cualquier compañía, la experticia y el desarrollo de habilidades hacen que las empresas sean competitivas e innovadoras. Nuestros cursos certificados a nivel mundial lo ayudarán a cumplir estos objetivos con ejercicios prácticos, métodos vanguardistas de aprendizaje, y un concepto que se adapta a las necesidades específicas del cliente.

SITRAIN le ofrece entrenamiento y conocimiento en nuestros productos y sus posibilidades. Capacitamos a su personal en estaciones de entrenamiento desarrolladas especialmente para estos productos y adicionalmente le permitimos beneficiarse de nuestros entrenadores que trabajan en este campo y tienen una considerable experiencia práctica.

Beneficios:

- Eficiencia de los recursos manejando tiempos de adaptación más cortos frente a un cambio de tecnología o de personal.
- Tiempos de paro más cortos y mejora en la producción con el entrenamiento en diagnóstico y corrección de fallas.
- Soporte durante todo el ciclo de vida de la planta capacitando personal de mantenimiento, servicio e ingeniería.

Modalidades de formación

SITRAIN ofrece dos modalidades para la capacitación de su personal:

Formación en sitio:

Cursos dictados en las instalaciones del cliente

Todos los entrenamientos se encuentran disponibles para ser dictados en las instalaciones del cliente. En caso de ser requerido se debe solicitar una oferta formal al correo de SITRAIN. Los costos de nuestros cursos en Sitio incluyen:

- Preparación de trabajo y tiempo de viaje del instructor
- Equipos de trabajo (si requerido)
- Costos de viaje y hospedaje del instructor
- Costos de traslado de equipos y adicionales (si aplica)
- Cuaderno y lápiz para notas
- Certificado Siemens SITRAIN

Formación presencial:

Impartida en nuestras instalaciones.

Podrá encontrar contenidos, precios y duración en las páginas siguientes.

Los costos de nuestros cursos en la Sala TIA incluyen:

- Documentación del curso
- Cuaderno y lápiz para notas
- Almuerzo diario
- Refrigerios en horas de la mañana y de la tarde
- Certificado Siemens SITRAIN





	Descripción	Días
AUTOMATIZACIÓN		
ST-BWINCCS	SIMATIC WINCC V7.4 – Curso del sistema	5 días
ST-BWINOND	SIMATIC WINCC V7.4 Avanzado	5 días
TIA-WCCM	SIMATIC WINCC V14 Paneles de operador (Comfort/Advanced)	3 días
TIA-WCCS	SIMATIC WINCC V14 SCADA	5 días
ST-PRO1	SIMATIC STEP7 V5.5 PARA S7-300 Nivel 1	5 días
ST-PRO2	SIMATIC STEP7 V5.5 para S7-300 - Nivel 2	5 días
ST-SERV2	SIMATIC STEP7 V5.5 para S7-300 - Mantenimiento de base instalada	4 días
TIA-MICRO1	SIMATIC TIA PORTAL para S7-1200	3 días
TIA-PRO1	SIMATIC TIA PORTAL para S7-1500 - Nivel 1	5 días
TIA-PRO2	SIMATIC TIA PORTAL para S7-1500 - Nivel 2	5 días
TIA-SERV2	SIMATIC TIA PORTAL para S7-1500 - Mantenimiento de base Instalada	4 días
IK-PBSYS	PROFIBUS Curso del Sistema	3 días
IK-TIAPN	PROFINET Basado en TIA Portal	4 días
ST-PCS7SYS	SIMATIC PCS7 Curso del Sistema	5 días
ST-PCS7SR1	SIMATIC PCS7 Mantenimiento de base instalada	5 días

	Descripción	Días
DRIVES		
DR-ASM-PL	SIMOTICS Motores Asíncronos - Selección y mantenimiento	2 días
DR-G15-DG	SINAMICS G130/G150 Diagnóstico y servicio	5 días
DR-G12-PM	SINAMICS G120 Parametrización y puesta en marcha	2 días
DR-S12-PM	SINAMICS S120 - Puesta en marcha y parametrización	5 días
DR-S12-PA	SINAMICS S120 - Parametrización avanzada	5 días
DR-S12-DG	SINAMICS S120 Diagnóstico y servicio	5 días
MC-SMO-PM	SIMOTION Programación y puesta en marcha	5 días
DR-GH18-DG	SINAMICS PERFECT HARMONY GH180 - Curso del Sistema	4 días
SD-SIMOPRO	SIMOCODE Ingeniería y puesta en marcha	2 días

	Descripción	Días
INSTRUMENTACIÓN		
INST-PRO-01	Instrumentación de procesos – Nivel 1	5 días
INST-PRO-02-T	Instrumentación de procesos Nivel 2: presión, temperatura y posicionamientos.	3 días
INST-PRO-02-F	Instrumentación de procesos Nivel 2: caudal.	4 días
INST-PRO-02-L	Instrumentación de procesos Nivel 2: nivel y pesaje.	4 días

(*) El Precio Lista no incluye IVA vigente
Precios sujetos a cambio sin previo aviso

Notas:
Cada curso se abre con un mínimo de 8 participantes
Se debe realizar un registro previo.

SIEMENS COOPERA CON LA EDUCACIÓN

SCE

Soporte único para
estudiantes y docentes
en instituciones
educativas.

Valor agregado para las instituciones educativas

Siemens entiende que la academia es fundamental para el desarrollo tecnológico del país, por ello brinda a las instituciones educativas, la Implementación de "Convenios Marco" entre Instituciones Educativas y Siemens ofreciendo las siguientes opciones:

- Cursos **SITRAIN** en Universidades.
- Actualización continua de docentes y formación de estudiantes en Automatización Industrial.
- Asesoría en dotación e Implementación de laboratorios de Control de las carreras de Ingeniería Eléctrica/Electrónica y afines.
- Acceso a nuestro programa gratuito Siemens Cerca Web.
- Paquetes educativos con condiciones especiales.
- Acceso al conocimiento de nuestros expertos.



Siemens cerca web:

El programa Siemens Cerca Web es una plataforma dinámica y flexible de capacitación online, que busca estar más cerca de sus necesidades, ofreciéndole de manera gratuita, un amplio temario de presentaciones online sobre nuestros productos y soluciones.

Protección y
gestión de
instalaciones
eléctricas

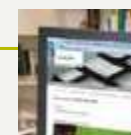

Motores y
accionamientos

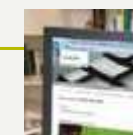

Automatización
y comunicación

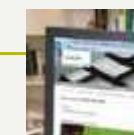

Instrumentación
de procesos

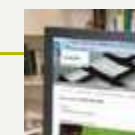

Para acceder
a Siemens Cerca
Web, ingrese
aquí:



Utilice su dispositivo móvil para descargar de forma gratuita, fácil y segura las aplicaciones en entornos industriales.

Para acceder
a nuestras Apps
industriales
ingrese aquí:



14 NUESTRO ECOSISTEMA

Solution partners, distribuidores y tableristas

En nuestro ecosistema todos nuestros canales trabajan entre sí, enfocados en mantenernos estables, optimizando el beneficio colectivo y contribuyendo al crecimiento de la industria e infraestructura con tecnología con propósito SIEMENS.

Para mayor información contactar a:



Alejandro Tamayo
alejandro.tamayo@siemens.com
Cel: +57 312 457 9306



Maria Clara Yepes
maria.yepes@siemens.com
Cel: +57 313 433 6373

(*) El Precio Lista no incluye IVA vigente
Precios sujetos a cambio sin previo aviso



Partners para la industria y su transformación digital

Para mayor información contactar a:

Andres Sandoval
andres.sandoval@siemens.com
Cel: +57 321 241 5521



El programa de Siemens Solution Partners es sinónimo de soluciones tecnológicas de calidad comprobada. Nuestro objetivo es fomentar y asegurar la calidad de nuestros partners, para que puedan ofrecer a sus clientes una ventaja competitiva incomparable. Por eso, el emblema de Siemens Solution Partner es otorgado únicamente a aquellos integradores de sistemas con los que compartimos una misma visión sobre la excelencia en soluciones.

(*) El Precio Lista no incluye IVA vigente
Precios sujetos a cambio sin previo aviso

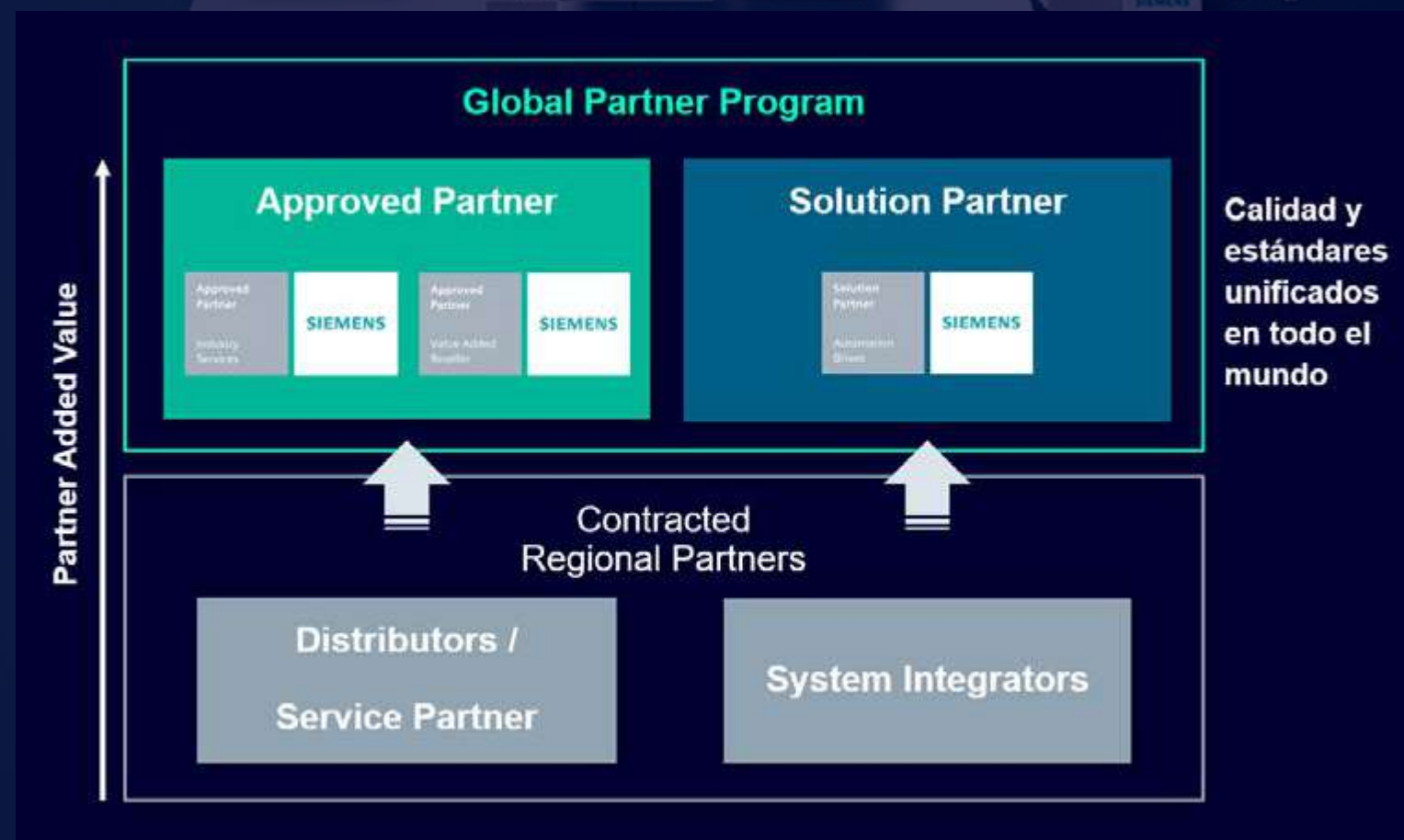

Solution Partner Automation Drives



- Promover activamente los productos de Siemens para sus soluciones
- Minimización de riesgos gracias a un amplio conocimiento de aplicaciones y sistemas y a la experiencia demostrada en proyectos
- Proporcionar un excelente conocimiento de la industria para soluciones personalizadas de alta calidad y seguras para el futuro, incluido el servicio correspondiente

(*) El Precio Lista no incluye IVA vigente
Precios sujetos a cambio sin previo aviso



Siemens Partner Finder

Experiencia cerca de usted

Nuestros partners son expertos en su campo. Vea por usted mismo, el partner idóneo está a solo unos clics de distancia.

Soluciones de automatización a medida

Nuestros Solution Partners - Automation Drives, tienen experiencia en aplicaciones y sistemas, conocimiento de la industria y experiencia en proyectos. Implementan soluciones a medida con una calidad excepcional.

Productos, consultoría y modificaciones personalizadas

Nuestros Approved Partners - Value Added Reseller son distribuidores certificados. Su conocimiento sobresaliente del producto los distingue y proporcionan modificaciones personalizadas, asesoramiento y soporte.

Reparación y servicio

Nuestros Approved Partners - Industry Services aportan su experiencia específica para garantizar su productividad en el área de servicio.

Software y servicios

Nuestros Software Partners poseen las habilidades y la experticia para construir, vender, darle servicio y soporte al Software Siemens para diseños electrónicos y mecánicos, simulación de sistemas, manufactura y analítica del ciclo de vida.

(*) El Precio Lista no incluye IVA vigente
Precios sujetos a cambio sin previo aviso

Automatización, Instrumentación y Variadores de Velocidad

Solution Partners

Solution Partners
Automatización de procesos



BOGOTÁ

Asesorías Industriales Santafé

Carrera 70D #99A – 44
ventas@asinsan.com
(601) 864 3094
(601) 864 3095
(601) 864 3094 Fax
www.asisan.com

Automatización & Comunicaciones Industriales S.A.S.

Cra.81D No.25D-19
(601) 410 9421
(601) 410 9502
(601) 412 4233
314 294 72 00
info@grupo-aci.net
www.grupo-aci.net

Ingetes S.A.S

Carrera 16 No. 148-19
pcr@ingetes.com
(601) 259 3677
(601) 259 2698 Fax
www.ingetes.com

Kamati Ltda

Cra 45A No 101-22
comercial2@kamatiltda.com
Cel: 317 288 4701
www.kamatiltda.com

BARRANQUILLA

ELICO GROUP S.A.S.

Cr 48 #100-72, la Estrella Antioquia
lfgonzalez@elicogrp.com
jcastrillon@elicogrp.com
(604) 444 7441
www.elicogrp.com

Indutronics del Caribe S.A.S.

Carrera 46 No. 80-74
indutronica@indutronica.com
(605) 3851882-3851883
(605) 345 5280 Fax
www.indutronica.com

Intelpro S.A.S

Carrera 45 #62-42
info@intelprosas.com
(605) 3589618-3044461-3682259
www.intelprosas.com

BUCARAMANGA

Sensomatic del oriente S.A.S.

Cra 25#40A-08 Barrio Bolivar
Pbx (607) 643 4400
Cel: 315 875 45 39

MEDELLÍN

Asesorías Industriales Santafé S.A.

Cra. 43A No. 49D Sur- 40
Plaza Mallorca 1006
Envigado, Antioquia
ventas@asinsan.com
(604) 331 2962
318 589 3973
www.asinsan.com

Automatizar y compañía

contacto@automatizar.com.co
+57 (317) 510-7989
Carrera 76A#45C-53, El Velodromo

ELICO GROUP S.A.S.

Cr 48 #100-72, la Estrella Antioquia
lfgonzalez@elicogrp.com
jcastrillon@elicogrp.com
(604) 444 7441
www.elicogrp.com

Simac S.A.S.

Cl. 35D No. 90-22
comercial@simac.com.co
(604) 253 7314
(604) 253 7314 Fax
www.simac.com.co

CALI

Asesorías Industriales Santafé

ais_cali@asinsan.com
316 27193 62
www.asinsan.com

Kamati Ltda

Cr. 37 No. 10-303 Edif. 1 Piso 2 Area 4
Acopi -Yumbo
comercial@kamatiltda.com
(602) 665 9852
www.kamatiltda.com

MANIZALES

Automatizar

Km 4 vía panamericana bodega 7-D
Parque Centro
contacto@automatizar.com.co
(606) 889 4492
Cel: +57 310 421 67 33
www.automatizar.co/productos
Ver en google maps

Solution Partners
Variadores de Velocidad



BOGOTÁ

Automatización & Comunicaciones Industriales S.A.S.

Cra.81D No.25D-19
(601) 410 9421
(601) 410 9502
(601) 412 4233
314 294 72 00
info@grupo-aci.net
www.grupo-aci.net

Eléctricos Importados S.A Sede Principal Puente Aranda

Carrera 63 No. 17 - 70
ventas@eimpsa.com.co
(601) 327 5222
www.eimpsa.com.co

Eléctricos Importados S.A Sede Centro

Calle 15 No. 13-50
ventasbo@eimpsa.com.co
(601) 327 5222
www.eimpsa.com.co

Kamati Ltda

Cra 45A No 101-22
comercial@kamatiltda.com
(601) 805 11 81
www.kamatiltda.com

BARRANQUILLA

Eléctricos Importados S.A

Carrera 46 No. 39-42
ventasbq@eimpsa.com.co
(605) 386 1097
www.eimpsa.com.co

ELICO GROUP S.A.S.

Cr 48 #100-72, la Estrella Antioquia
lfgonzalez@elicogrp.com
jcastrillon@elicogrp.com
(604) 444 7441
www.elicogrp.com

Máquinas y Controles Ltda

Carrera 47 No. 82-44 Local 4
oavendan@mcontroles.com
(605) 317 7952
(605) 356 6401
(605) 356 6401 Fax
www.mcontroles.com

BUCARAMANGA

Sensomatic del oriente S.A.S.

Cra 25#40A-08 Barrio Bolivar
Pbx (607) 643 4400
Cel: 315 875 45 39

CALI

Kamati Ltda

Carrera 37 No. 10.303 Edif. 1 Piso 2 Area 4
Acopi - Yumbo
comercial@kamatiltda.com
(602) 665 9852
www.kamatiltda.com

Sistronic S.A.S

Carrera 37 No. 10-303 Edif 1 Piso 2 Area 4. Acopi – Yumbo
contactenos@sistronic.com.co
(602) 555 6000
www.sistronic.com.co

(*) El Precio Lista no incluye IVA vigente
Precios sujetos a cambio sin previo aviso

Solution Partners
Variadores de Velocidad



MEDELLÍN

ELICO GROUP S.A.S.

Cr 48 #100-72, la Estrella Antioquia
lfgonzalez@elicogrp.com
jcastrillon@elicogrp.com
(604) 444 7441
www.elicogrp.com

Simac S.A.S.

Cl. 35D No. 90-22
comercial@simac.com.co
(604) 253 7314
www.simac.com.co

VILLAVICENCIO

Eléctricos Importados S.A.S

ventas@eimpsa.com.co
310 2089 465
www.eimpsa.com

Solution Partners
Instrumentación de Procesos



BOGOTÁ

Asesorías Industriales Santafé

Carrera 70D #99A – 44
ventas@asinsan.com
(601) 864 3094
(601) 864 3095
www.asisan.com

Kimac Ltda

Carrera 50 No. 71A - 62
info@kimac-ltda.com
Tel: (601) 6606942
Fax: (601) 2509892
Movil:
310 817 3838
313 209 0515

Medición y Control

asesor-6@medicionycontrol.com.co
315 782 9412
www.medicionycontrol.com.co

BARRANQUILLA

Intelpro S.A.S.

Carrera 41D No. 76-281
info@intelprosas.com
(605) 358 9618
(605) 304 4461
(605) 368 2259
www.intelprosas.com

CALI

Coindtec S.A.S

Cl. 21 No. 1-39
direccioncomercial@coindtec.com
(602) 665 9866
www.coindtec.com.co/

Medición y Control

medicionyc@medicionycontrol.com.co
300 865 6247
300 277 4024
www.medicionycontrol.com.co

MEDELLÍN

Medición y Control

Cl. 11C Sur No. 488-06
Sector Aguacatala 2
medicionyc@medicionycontrol.com.co
(604) 448 2986
www.medicionycontrol.com.co

Solution Partners
Comunicaciones Industriales
RuggedCom



BOGOTÁ

Axon Group Ltda

Carrera 16D No.155A-06
comercial@axongroup.com.co
(601) 755 9900
www.axongroup.com.co

MEDELLÍN

Kinnesis Solutions S.A.S

Cr. 25 No. 1A Sur 155 Of. 1453
admin@kinnesis.com
(604) 448 9757
www.kinnesis.com

Solution Partners
Industrial Strength Networks



BOGOTÁ

Ingetes S.A.S

Carrera 16 No. 148-19
pcr@ingetes.com
(601) 259 3677
(601) 259 2698 Fax
www.ingetes.com

Kamati Ltda

Cra 45A No 101-22
comercial2@kamatiltda.com
Cel: 317 288 4701
www.kamatiltda.com

MEDELLÍN

Automatizar y compañía

contacto@automatizar.com.co
+57 (317) 510-7989
Carrera 76A#45C-53, El Velodromo

ELICO GROUP S.A.S.

Cr 48 #100-72, la Estrella Antioquia
lfgonzalez@elicogrp.com
jcastrillon@elicogrp.com
(604) 444 7441
www.elicogrp.com

Simac S.A.S.

Cl. 35D No. 90-22
comercial@simac.com.co
(604) 253 7314
(604) 253 7314 Fax
www.simac.com.co



Para mayor información contactar a:

Andres Sandoval
andres.sandoval@siemens.com
Cel: +57 321 241 55211

(*) El Precio Lista no incluye IVA vigente
Precios sujetos a cambio sin previo aviso

Automatización, Instrumentación, Variadores de Velocidad y Comunicación

Integradores y Distribuidores Especializados

Integradores
Automatización

BOGOTÁ

Ingeniería 2000 Ltda

Carrera 72D No. 38 – 30 Sur
(601) 474 2598
304 335 8677
gerardo.manrique@i2k-ltda.com

PCS Automatización

Calle 80C No. 90-60.
comercial@pcsautomatizacion.com
(601) 490 5000
www.pcsautomatizacion.com

TECPI S.A.S.

Calle 64 N° 103A - 69
jcastiblanco@tecpi.co
info@tecpi.co
(601) 6941075
(601) 7474766
318 466 6528
www.tecpi.co

MEDELLÍN

Automatización de Sistemas S.A.S - ADSIS

Cra. 70 25 – 103 Int. 201
horacio.lopera@adsis.co
(604) 448 4506
www.adsis.co

Ingeniería total & proyectos SAS

Calle 7B # 27 -70
gerenciaityp@gmail.com
Cel: 310 432 7793

SYSTEMS & TECHNOLOGIES S.A.S.

Cl. 16b Sur #25B 64, El Poblado,
info@sytecsa.com
+57 (4) 448 0370
https://www.sytecsa.com

CALI

SEITA

Cl. 4 # 25-47
francisco.gil@seita.com.co
(602) 3087468
http://seita.com.co/

Distribuidor especializado
en Automatización

BOGOTÁ

Eléctricos Importados S.A Sede Principal Puente Aranda

Carrera 63 No. 17 - 70
ventas@eimpsa.com.co
(601) 327 5222
www.eimpsa.com.co

Eléctricos Importados S.A Sede Centro

Calle 15 No 13 – 48
ventas@eimpsa.com.co
(601) 327 5222
www.eimpsa.com

Redes Eléctricas S.A.

Cr. 12 No. 15-97
bogota@redeselectricas.com
(601) 747 0023
www.redeselectricas.com

Redes Eléctricas S.A.

Calle 18 No. 25 - 60 Paloquemao
bogota@redeselectricas.com
(601) 747 0023
www.redeselectricas.com

BARRANQUILLA

Eléctricos Importados S.A

Carrera 46 No. 39-42
ventasbq@eimpsa.com.co
(605) 379 9044
www.eimpsa.com.co

Elephrotecnica LTDA

PBX: 605 385-5703.
Carrera 41 No. 69D - 59, L10.
www.elephrotecnica.com

Redes Eléctricas S.A.

Vía 40 N. 71 - 197 Bod 602 A
Centro Ind Marysol
barranquilla@redeselectricas.com
(605) 385 85 08
www.redeselectricas.com

BUCARAMANGA

Redes Eléctricas S.A.

Carrera 31 #35-12 Edificio Concasa
leonel.moncada@redeselectricas.com
314 203 2149
www.redeselectricas.com

PEREIRA

TDMEK

TV 10 #9-23 Local F. CC San Angel
ventas@tdmek.com
(606) 342 09 22
www.tdmek.com

MEDELLÍN

Automatizar y compañía

contacto@automatizar.com.co
+57 (317) 510-7989
Carrera 76A#45C-53, El Velodromo

Redes Eléctricas S.A.

Carrera 72#28-13 Barrio Belén
PBX: (604) 607 14 07
CC. Monterrey, El Poblado
www.redeselectricas.com

Sumecon S.A.S.

Dirección: Calle 26 # 81 - 97
Belen la Palma
ventas@sumecon.com
(604) 444 4630
www.sumecon.com

CALI

Difsel S.A.S

Calle 39 No. 10-03
difsel@difsel.com
(602) 380 97 80
www.difsel.com

Redes Electricas S.A.

Calle 24 No. 6-94
cali@redeselectricas.com
(602) 489 75 29
www.redeselectricas.com

(*) El Precio Lista no incluye IVA vigente
Precios sujetos a cambio sin previo aviso

Integradores Comunicaciones Industriales
RuggedCom

BOGOTÁ

HITECK COLOMBIA S.A.S.

Calle 168 No. 8G - 61 Torre 10 - 502
ventas@hiteck.com.co
(601) 641 7133
www.hiteck.com.co

Distribuidor especializado
en Variadores

BOGOTÁ

Orbelect

Cra 53 No. 17-59 Puente Aranda
info@orbelect.com
(601) 260 4627
www.orbelect.com

BARRANQUILLA

Motion Control S.A.S.

Carrera 35 No 29-92 piso 1 (Soledad)
comercial@motioncontrolsas.com
(605) 394 1707-312 611 4090
www.motioncontrolsas.com

Orbelect

Calle 50# 41-44 L105
Centro Empresarial Publicenter
info@orbelect.com
(605) 309 3859
www.orbelect.com

BUCARAMANGA

Motores y Motores LC S.A.S

Ventas, Carrera 16 No. 23-62/64
Servicios. Calle 23 No. 16 -15
info@motoresymotoreslc.com
luzelena@motoresymotoreslc.com
(607) 630 4194
(607) 670 7608
www.motoresymotoreslc.com

MEDELLÍN

Automatizar y compañía

contacto@automatizar.com.co
+57 (317) 510-7989
Carrera 76A#45C-53, El Velodromo

Sumecon S.A.S.

Carrera 80C N° 34A – 37
ventas@sumecon.com
(604) 444 4630
www.sumecon.com

Integradores Instrumentación
de procesos

BOGOTÁ

Asesorías Industriales Santafé

Carrera 70D #99A – 44
ventas@asinsan.com
(601) 864 3094
(601) 864 3095
www.asisan.com

Automatización & comunicaciones industriales S.A.S

Carrera 81D No. 25D-19
info@grupo-aci.net
(601) 410 9431
(601) 410 9502
(601) 412 4233
www.grupo-aci.net

Ingetes S.A.S

Carrera 16 No. 148-19
pcr@ingetes.com
(601) 259 3677
www.ingetes.com

MEDELLÍN

Coldecon Ltda

Cl. 7 Sur No. 48B-06 Local 172, Piso 3
Mall Providencia
info@coldecon.com.co
(604) 361 5577
(604) 361 3043
www.coldecon.com.co

CALI

SEITA

Cl. 4 #25-47
francisco.gil@seita.com.co
(602) 3087468
http://seita.com.co/

(*) El Precio Lista no incluye IVA vigente
Precios sujetos a cambio sin previo aviso

Distribuidor especializado en
Instrumentación de procesos

BOGOTÁ

FF Soluciones

Carrera 25 No. 18-23
fforero1@colomsat.net.co
(601) 201 0200
(601) 360 0400
www.ffioluciones.com

INSA Ingeniería S.A.S.

Calle 5B Bis # 54-28
Tel: (601) 8 055 023
comercial@insaing.com
www.insaing.com

Larquin S.A.S.

Calle 96 No. 10 – 29 Oficina 305
miguel.galvis@larquin.com
(601) 610 4603
www.larquin.com

Soluciones Técnicas Hidráulicas Soltech Ltda.

Cra 16 A # 79-05 Oficina 508
infotecnica@soltechlt.com
gerencia@soltechlt.com
(601) 530 8750
(601) 310 570 1846
www.soltechlt.com

BUCARAMANGA

Sensomatic del Oriente S.A.S

Cra 25#40A-08 Barrio Bolivar
gerencia@sensomaticdeloriente.com
(607) 643 4400
www.sensomaricdeloriente.com

CALI

CEIINC SAS

CONTROL E INSTRUMENTACION
INDUSTRIAL DE COLOMBIA S.A.S.
comercial@ceiinc.co
(57) 315 569 34 04
(57) 602 524 01 61.
Calle 28N # 6BN – 11.

NEIVA

INSA Ingeniería S.A.S.

Cra 3 # 11-27
Cel: 3167416740
comercial@insaing.com
www.insaing.com

(*) El Precio Lista no incluye IVA vigente
Precios sujetos a cambio sin previo aviso

BOGOTÁ

Eléctricos Importados S.A
Sede Principal Puente Aranda
 Cra. 63 No.17-70
 ventasbo@eimpsa.com.co
 (601) 327 5222
 www.eimpsa.com.co

Eléctricos Importados S.A
Sede Centro
 Calle 15 No. 13 - 48
 ventasbo@eimpsa.com.co
 (601) 327 5222
 www.eimpsa.com.co

Redes Eléctricas S.A.
 Cr. 12 No. 15-97
 bogota@redeselectricas.com
 (601) 747 0023
 www.redeselectricas.com

Redes Eléctricas S.A.
 Calle 18 No. 25 - 60 Paloquemao
 bogota@redeselectricas.com
 (601) 747 0023
 www.redeselectricas.com

Equipos Industriales NOVA SAS
 Cra 49A No. 91-34
 ventas2@equiposindnova.com
 (601) 923 4653
 www.equipodindnova.com

CALI

Redes Electricas S.A.
 Calle 24 No. 6-94
 cali@redeselectricas.com
 (602) 489 75 29
 www.redeselectricas.com

Potencia y tecnología S.A.S.

Cl. 18 No 5-70
 ventas@potenciaytecnologia.com
 (602) 8841108
 www.potenciaytecnologia.com

BARRANQUILLA

Eléctricos Importados S.A
 Carrera 46 No. 39-42
 ventasbq@eimpsa.com.co
 (605) 386 1097
 www.eimpsa.com.co

Redes Eléctricas S.A.
 Vía 40 N. 71 - 197 Bod 602 A
 Centro Ind Marysol
 barranquilla@redeselectricas.com
 (605) 352 9105
 (605) 356 9177
 (605) 356 9179
 (605) 356 9181
 www.redeselectricas.com

MEDELLÍN

Redes Eléctricas S.A.
 Carrera 48 # 10 45 ofic. 807
 PBX: (604) 607 14 07
 CC. Monterrey, El Poblado
 www.redeselectricas.com

SUMECON SAS

Calle 26 # 81 - 97 Barrio Belen
 604 444 46 30 EXT 1108
 ventas@sumecon.com
 www.sumecon.com

BUCARAMANGA

Motores y Motores LC S.A.S
 Ventas, Carrera 16 No. 23-62/64
 Servicios. Calle 23 No. 16 -15
 info@motoresymotoreslc.com
 luzelena@motoresymotoreslc.com
 (607) 630 4194
 (607) 670 7608
 www.motoresymotoreslc.com

VILLAVICENCIO

Eléctricos Importados S.A
 ventas@eimpsa.com.co
 310 208 9465
 www.eimpsa.com

BOGOTÁ

Ambrosio Lamus R.

Cl. 9 # 26-72
ambrosiola@hotmail.com
311 233 6253
(601) 247 6854
<http://www.ambrosiolamus.com.co/>

Automatización y Motores Industriales Ltda

Cl. 13No. 66-15
amil_ltada@hotmail.com
(601) 420 7730
(601) 420 2291

Coha S.A.S División Eléctricos

Av. Cra. 60 No. 15-31
electricos@coha.com.co
(601) 414 0225
(601) 414 0226
www.coha.com.co

Disico S.A.

Cr. 25 No. 24A-47
comercial@disico.com.co
(601) 369 4747

Eléctricos Importados S.A Sede Principal Puente Aranda

Carrera 63 No. 17 - 70
ventas@eimpsa.com.co
(601) 327 5222
www.eimpsa.com.co

Eléctricos Importados S.A Sede Centro

Calle 15 No 13 – 48
ventas@eimpsa.com.co
(601) 327 5222
www.eimpsa.com

Elein Ltda

Cl.15 No. 13-58
ventas@elein.com.co
(601) 342 1788
www.elein.com.co

ELECTRONICA I+D S.A.S

Calle 48D#65A-35
Barrio Suramericana
6046073333
3015695001
diana.rojas@didacticaselectronicas.com
www.didacticaselectronicas.com

Ingemerc Ltda

Cl. 63K No. 117-17, Engativá
ventas@ingemerc.com
(601) 7033969
(601) 5450969
www.ingemerc.com

Motorindustrial

Cr. 68 No. 10-56
motorindustrial@hotmail.com
(601) 262 7701
(601) 262 9801
(601) 262 2083
(601) 262 1960 Fax

Motorindustrial PGH Ltda

Cr. 27 No. 15-57
motorindustrial67@yahoo.com
(601) 237 7895
(601) 237 7894
(601) 237 7893 Fax

Nacional de Eléctricos

Cr. 54 No. 59-05
asesoriaselectricas@yahoo.es
(601) 222 1206
www.nalelectricos.com.co

Nacional de Eléctricos (Centro)

Cl. 15 No 12 – 54
centro6@nalelectricos.com.co
(601) 283 6980
www.nalelectricos.com.co

Orbelect

Cra 53 No. 17-59 Puente Aranda
info@orbelect.com
(601) 260 4627

www.orbelect.com

Redes Eléctricas S.A.

Cr. 12 No. 15-97
bogota@redeselectricas.com
(601) 747 0023
www.redeselectricas.com

Redes Eléctricas S.A.

Calle 18 No. 25 - 60 Paloquemao
bogota@redeselectricas.com
(601) 747 0023
www.redeselectricas.com

Servicios e ingeniería A&R SAS

Calle 2A # 24 - 17
info@servingersas.com
(601) 805 2747
www.servingersas.com

Top Drive S.A.S.

Autopista Medellín Km 1,5 vía
Parque la Florida – Parque Industrial,
Terrapuerto – Bodega 38
servicioalcliente@topdrive.com.co
(601) 896 6287
www.topdrive.com.co

IBAGUÉ

Internacional de Eléctricos S.A.S.

Cra. 5 No 26 -50
nplozano@iegrupo.co
(608) 277 1548 Ext 1031
www.iegrupo.co

NEIVA

Surtieléctricos Ltda

Cl. 5 No. 3-67
surtielelectricos@telecom.com.co
(608) 871 1328
(608) 871 2870 Fax
www.surtielelectricosneiva.com

Internacional de Eléctricos S.A.S.

Cra. 5 No 4 -58
javargas@iegrupo.co
(608) 863 1418 Ext 4302
www.iegrupo.co

VILLAVICENCIO

Eléctricos importados S.A

ventas@eimpsa.com.co
310 208 9465
www.eimpsa.com

Nacional de Eléctricos

Cr. 22 No 8C – 240, local 3
vía Puerto López
villavicencio@nalelectricos.com.co
(608) 663 6094
www.nalelectricos.com.co

YOPAL

Bobinados Electroriente Ltda

Carrera 21 con calle 26 esquina
(608) 634 0386
310 236 8606
www.boriente.com

Región Caribe

BARRANQUILLA

Eléctricos del Valle S.A.

Calle 76 No 73-51
electrovalle@electrovalle.com
(605) 368 0000
www.electricosdelvalle.com

Eléctricos Importados S.A.

Carrera 46 No. 39-42
ventasbq@eimpsa.com.co
(605) 386 1097
www.eimpsa.com.co

Orbelect

Calle 50# 41-44 L105
Centro Empresarial Publicenter
info@orbelect.com
(605) 309 3859
www.orbelect.com

Redes Eléctricas S.A.

Vía 40 N. 71 - 197 Bod 602 A
Centro Ind Marysol
barranquilla@redeselectricas.com
(605) 385 85 08
www.redeselectricas.com

Top Drive S.A.S.

Carrera 44 # 57-74 Esquina
ventas.zonanorte@topdrive.com.co
317 471 3985
www.topdrive.com.co

(*) El Precio Lista no incluye IVA vigente
Precios sujetos a cambio sin previo aviso

Región Antioquia

MEDELLÍN

COHA S.A.S División Eléctrica

Calle 30 No 54 A-63
ventasmed@coha.com.co
(604) 235 2593
(604) 265 8815 Fax

EDEMCO SAS

Cr. 52 No. 10-131
info@edemco.co
(604) 444 6500
(604) 444 6500 Fax
www.edemco.co

Eléctricas de Medellín Ingeniería y Servicios S.A.

Cra 38 No. 10-36
comercial@edemsa.com.co
(604) 444 6507
(604) 444 6507 Fax
www.edemsa.com.co

Redes Eléctricas S.A.

Carrera 72#28-13 Barrio Belén
PBX: (604) 607 14 07
CC. Monterrey, El Poblado
www.redeselectricas.com

Sumecon S.A.S.

Carrera 80C N° 34A – 37
ventas@sumecon.com
(604) 444 4630
www.sumecon.com

SUPLINDUSTRIA SAS

Carrera 56 N.o 29-60
Unidad Industrial de Belén
comercial@suplindustria.co
Tel: +(604) 473 00 22
Cel: 301 647 80 78
https://www.suplindustria.com/

Región Occidente

BUCARAMANGA

Redes eléctricas

Carrera 31 #35-12 Edificio Concasa
leonel.moncada@redeselectricas.com
314 203 2149
www.redeselectricas.com

CALI

COHA S.A.S División Eléctrica

Cra 5 Norte No 52 N-127
ventascal@coha.com.co
(602) 439 1376
(602) 449 3610 Fax

El Comercio Eléctrico S.A.S

Cr. 6 No. 18-02
ventas@comercioelectrico.com
(602) 884 5000
www.comercioelectrico.com

El Comercio Eléctrico Sede Norte

Av. Estación No. 4N-75
ventas@comercioelectrico.com
(602) 667 0482
www.comercioelectrico.com

Eléctricos del Valle S.A.

Cr. 4 No. 16-09
electrovalle@electrovalle.com
(602) 886 1500
www.electricosdelvalle.com

Elementos Eléctricos S.A.

Cl. 20 No. 4-30
serv_clientes@elementoselectricos.com.co
(602) 889 5979
www.elementoselectricos.com.co

Master Eléctrico del Valle S.A.

Cr. 6 No. 18-18
ventas@masterelectrico.com
(602) 387 6730
www.masterelectrico.com

Potencia y tecnología S.A.S.

Cl. 18 No 5-70
ventas@potenciaytecnologia.com
(602) 8841108
www.potenciaytecnologia.com

Redes Electricas S.A.

Calle 24 No. 6-94
cali@redeselectricas.com
(602) 489 75 29
www.redeselectricas.com

Top Drive S.A.S.

santiago.fajardo@topdrive.com.co
315 7962548
www.topdrive.com.co

TULUÁ

Electroingeniería S.A.S
Cr. 23 No. 25-57
info@ei.com.co
(602) 224 2626
(602) 224 8444 Fax
www.ei.com.co

Región Eje Cafetero

ARMENIA

Nacional de Eléctricos

Cr.19 No 10 – 40
armenia2@nalelectricos.com.co
(606) 746 1237
www.nalelectricos.com.co

MANIZALES

Internacional de Eléctricos S.A.S.

Avenida Santander Calle 46 esq.
jjvalencia@iegrupo.co
(606) 891 8822 Ext 5302
www.iegrupo.co

Punto Eléctrico S.A.S

Bodega 3, Km 10 vía al magdalena
Zona industrial Barrio la Enea
comercial@puntoelectrico.com.co
(606) 884 7505
www.puntoelectrico.com.co

PEREIRA

Eléctricos del Valle S.A

Carrera 7 #40-24
comercialper@electrovalle.com
(606) 325 4757
www.electricosdelvalle.com

TDMEK

TV 10 #9-23 Local F. CC San Angel
ventas@tdmek.com
(606) 342 09 22
www.tdmek.com

Teleingeniería Representaciones

Calle 20 No. 11-29
ventas.teleingenieria@gmail.com
(606) 324 02 30

Región Oriente

BUCARAMANGA

Ingemerc Ltda

Cl. 115 No. 22A-48, Provenza
info@ingemerc.com
(607) 636 0862

Motores y Motores LC S.A.S

Ventas, Carrera 16 No. 23-62/64
Servicios. Calle 23 No. 16 -15
info@motoresymotoreslc.com
luzelena@motoresymotoreslc.com
(607) 630 4194
(607) 670 7608
www.motoresymotoreslc.com

CÚCUTA

Electro Cúcuta Ltda

Av. 4 No. 7-48
electrocucuta@telecom.com.co
(607) 573 1236
(607) 571 5478
(607) 573 0402

GIRARDOT

Nacional de Eléctricos

Cl. 20 N0. 8A-48
girardot@nalelectricos.com.co
(601) 831 1824
www.nalelectricos.com.co

MEDELLÍN

Simac S.A.S.

Cl. 35D No. 90-22
comercial@simac.com.co
(604) 253 7314
(604) 448 0057 Opción 4 Fax
www.simac.com.co

CALI

Kamati Ltda

Cr. 37 No. 10-303
Edif. 1 Piso 2
Acopi -Yumbo
comercial@kamatiltda.com
(602) 665 9852
www.kamatiltda.com

BARRANQUILLA

Máquinas & Controles Ltda

Cr.47 No.82-44 Local 4
oavendan@mcontroles.com
(605) 317 7952
(605) 356 6401
www.mcontroles.com

BOGOTÁ

Asoingeniería S.A.S.
Carrera 64 No. 73-24
(601) 432 5320
310 867 8949
gerencia@asoingenieria.com
www.asoingenieria.com

Automex S.A.S.
Carrera 31a No. 9-52
(601) 4051716
leonardo.gutierrez@automex.com.co
www.automex.com.co

BJ Pérez y Cía Ltda
Calle 75B No. 60-28
(601) 240 3018
(601) 250 4418
y.perez@bjperez.com
www.bjperez.com

Disico S.A Unidad Industrial
Calle 23 No. 25-37
(601) 369 4747 Ext 300
mrodriguez@disico.com.co

Eduardo Marquez e Hijos M. E. Ltda.
Carrera 65B No. 10A-49
(601) 261 4185
313 318 5340
gerencia@marquezehijos.com

Industrias Ectricol
Km 7.1 Autopista Medellín Bodega 119
Funza
(601) 743 1415
contactenos@ectricol.com
www.ectricol.com

Ingemerc Proyectos Infraestructura S. A. S.
Calle 63K No. 117-17, Engativá
(601) 7033969
(601) 5450969
proyectos@ingemerc.com
www.ingemerc.com

P&T Ingenieros S.A.S.
Calle 36 sur No. 68M 48/44
(601) 800 3425
(601) 696 1725
320 3420143
gerencia@proyectosytableros.com
www.proyectosytableros.com

PCS Automatización
Calle 80C No. 90-60.
comercial@pcsautomatizacion.com
(601) 490 5000
www.pcsautomatizacion.com

Redes Eléctricas S.A.
Calle 18 No. 25-60
(601) 747 0023 Ext 1287
edgar.davila@redeselectricas.com
www.redeselectricas.com

Serproelec S.A.S.
Parque Empresarial, Transversal 93
No. 53 – 32
Bodega 72, Bogotá
(601) 744 0223
313 376 7270
ventas@serproelec.com.co
www.serproelec.com.co

Soluciones MDS - Proeléctricos
Calle 12A No. 21-39
(601) 247 1255
mercadeo1@proelectricos.com
director@proelectricos.com
www.proelectricos.com

BARRANQUILLA

Cames De Colombia S.A.S.
Carrera 1D sur No 10D- 51, Malambo
(605) 318 1635
300 231 4484
gerencia.proyectos@camescol.com
www.camescol.com

Industria y construcción e Ingeniería ICI
Vía 40 No. 60 - 180 sector La Loma,
bodega Unifiel
(605) 385 4362
318 547 8676
jdelaossa@ici-sas.com

Intelpro S.A.S.
Carrera 45 No. 62 – 42
317 667 0591
316 831 5279
317 667 0588
fmanotas@intelpro.net
www.intelprosas.com

K&V Ingeniería
Cordialidad Vía Galapa Km. 3.5
313 546 7133
313 886 3788
300 218 8092
313 545 0813
info@kv-ingenieria.com
www.kv-ingenieria.com

Selectrik Multiservicios S.A.S
Carrera 55 No. 100-51 piso 5
Centro Empresarial Blue Gardens
301 760 5266
310 729 8643
301 785 9415
comercial@selectrik.co
www.selectrik.co

Servicios Eléctricos S.A.S.
Calle 64 No. 43-126
318 716 5397
seltda@outlook.com

Sistelat S.A.S.
Calle 58 No. 36-40
300 630 3004
gerencia@sistelat.com.co
https://sistelat.com/

BUCARAMANGA

Ryctel
Carrera 15 No. 7-29
(607) 697 8469
304 388 8260
321 405 5835
ventas@ryctel.com
www.ryctel.com

CARTAGENA

Demca S.A.S.
Bosque Cll Sena Tv 49 No. 21-74
(605) 662 6631
(605) 669 7429
acerra@demca.co
www.demca.co

CALI

Celco
Carrera 34 No. 10-440 Acopi - Yumbo
(602) 447 6483
celco@celco.com.co
www.celco.com.co

Energizar
Carrera 38 No. 15-135 Acopi - Yumbo
(602) 666 2000
ingenieria.energizar@energizar.com.co
comercial@energizar.com.co
www.energizar.com.co

Tableros Eléctricos S.A.
Carrera 38 No. 11 – 114 Acopi -
Yumbo
314 830 3534
empresarial@tablesa.com.co
https://tablesa.com.co/

Tableros y tableros S.A.S.
Calle 41 No. 6-16 Bodega 9,
La Esmeralda
323 230 1104
comercial@tytsas.com
https://tytsas.com/

PEREIRA

GL Ingenieros S.A.
Av. 30 de Agosto No. 40-45
(606) 329 1500
mercadeo@glingenieros.com.co
www.glingenieros.com.co

MEDELLÍN

Aalcom S.A.S.
Calle 43 B No. 82-62
314 616 3879
samaya@aalcom.com.co

Demco
Carrera 49 A No. 48 Sur 60
Interior 115. Bodega Univegas
(604) 448 0439
info@demco.com.co
www.demco.com.co

Designe
Calle 30A No. 70 - 13
313 658 4895
dtamayo@designe.com.co
www.designe.com.co

Industria Metaeléctricas CJ
Carrera 53 No. 36-43
(604) 418 8891
indutriametalectrica@gmail.com

Metalandes
Carrera 53 No. 29C - 73
(604) 444 61 53
gcuartas@metalandes.com
www.metalandes.com

(*) El Precio Lista no incluye IVA vigente
Precios sujetos a cambio sin previo aviso

15 INTEGRIDAD

**Condiciones
generales de venta
y suministro
Siemens S.A.S**



(*) El Precio Lista no incluye IVA vigente
Precios sujetos a cambio sin previo aviso

I. DISPOSICIONES GENERALES:

1. Estas condiciones rigen para la venta de bienes y servicios por parte de SIEMENS, y se entienden legalmente incorporadas a toda relación comercial entre COMPRADOR y SIEMENS.
2. Las ofertas y presupuestos realizados por SIEMENS no serán vinculantes para el mismo, entendiéndose perfeccionado el contrato de venta únicamente cuando SIEMENS confirme por escrito el pedido y/o a través del Industry Mall.
3. Las presentes condiciones de venta sólo podrán ser modificadas por acuerdo escrito entre las partes, por lo que serán inválidas en este sentido las cláusulas o condiciones que figuren, impresas manuscritas, en los pedidos, cartas u otros documentos emitidos por el COMPRADOR.
4. La modificación por SIEMENS de las presentes condiciones de venta no afectará a contratos ya perfeccionados.
5. Todas las compras futuras de mercancías de SIEMENS, en ausencia de un acuerdo expreso en sentido contrario, estarán sujetas a los presentes términos y condiciones generales.

II. OFERTAS Y PEDIDOS

1. Las ofertas de SIEMENS se entienden sin compromiso en lo que concierne al precio, cantidad, el plazo de entrega y la posibilidad de suministro.
2. Los pedidos del COMPRADOR, sólo adquieren para SIEMENS carácter vinculante en virtud de la confirmación expresa, por escrito o impresa (también con la factura o comprobante de entrega) el pedido por parte de SIEMENS.

III. FACTURACIÓN

1. Se aplicarán los precios de SIEMENS que estén vigentes en el momento de efectuar el suministro, más los impuestos vigentes a la fecha de la factura.
2. Salvo estipulación contraria por escrito, nuestra factura es pagadera según las condiciones de pago indicadas en la misma o en nuestras ofertas. Todos los gastos serán a cargo del COMPRADOR. Cualquier pago efectuado en forma diferente a la estipulada en la factura o en nuestras ofertas, se tendrá por no efectuado. La factura será emitida en términos

exworks con la entrega bajo el INCOTERM acordado.

3. Para órdenes de compra aceptadas por SIEMENS por montos totales menores a dos millones de pesos (COP 2´000.000) antes de IVA, SIEMENS cobrará al COMPRADOR dentro de la factura de venta, de manera adicional y automática, un valor de doscientos cincuenta mil pesos (COP250.000) correspondiente al manejo administrativo y logístico de dicha orden.
4. Una vez aceptado el pedido por SIEMENS, los precios de los productos se considerarán fijos y no sujetos a revisión salvo por lo previsto en la Cláusula 13 de las presentes Condiciones Generales y en cualquier otro caso o supuesto previsto en la Oferta de SIEMENS.
5. Si durante la vigencia del contrato se crean nuevos tributos o si se presenta un aumento en los tributos vigentes al momento de la presentación de la Oferta, dichos nuevos tributos y aumentos serán trasladados al precio de la Oferta y asumidos por EL COMPRADOR.

IV. PAGOS

1. No se considerará efectuado el pago hasta que la suma correspondiente haya sido abonada en la cuenta de SIEMENS, y este pueda disponer de ella en forma definitiva.
2. SIEMENS se reserva el derecho de aplicar los pagos efectuados a la cancelación de las facturas vencidas más antiguas, inclusive los intereses moratorios y gastos acumulados, en el siguiente orden: gastos, intereses, capital.
3. La interposición de una reclamación por parte del COMPRADOR, no da derecho al mismo a la suspensión, retención o deducción de los pagos contractuales. Queda excluido cualquier derecho de retención de pago por parte del COMPRADOR. El COMPRADOR sólo podrá exigir compensaciones únicamente a través de instancias judiciales.
4. Si existen motivos fundados para dudar de la solvencia del COMPRADOR, y éste se negara, a pesar de haber sido requerido para ello a hacer el pago por anticipado o a presentar una garantía suficiente del cumplimiento de su obligación de pago, SIEMENS está autorizado a rescindir el contrato, para los suministros que aún no se hayan efectuado.
5. Nuestros precios no incluyen el Impuesto de Valor Agregado, éste impuesto y cualquier impuesto nacional, departamental o municipal deberá sumarse al precio y pagarse por parte del COMPRADOR.

6. Los precios están sujetos a cambio sin previo aviso.
7. SIEMENS es Contribuyente y Auto-retenedor, por lo tanto, en su pago no se debe hacer ningún tipo de retención.
8. La mora en el pago de las facturas generará un interés por este concepto a la tasa máxima autorizada por la ley.
9. En caso de que el COMPRADOR incurra en retrasos en los pagos acordados, SIEMENS podrá, a su elección, suspender en forma inmediata la ejecución del contrato o resolver la contratación por culpa del COMPRADOR, sin perjuicio de requerirle al COMPRADOR la realización de los pagos atrasados junto con el interés moratorio y de reclamarle los perjuicios adicionales causados. La decisión de suspender la ejecución no obstará a que SIEMENS luego y en cualquier momento, de mantenerse el retraso, resuelva la contratación por culpa del COMPRADOR.

V. SUMINISTRO

1. SIEMENS se esforzará en todo momento por suministrar la mercancía de la forma más rápida posible; no existen plazos fijos de entrega.
2. Los plazos de entrega se contarán desde la aceptación del pedido, pago de anticipos en caso de existir, pero son meramente indicativos. El COMPRADOR no tendrá derecho a indemnización alguna por eventuales retrasos en la entrega.
3. Luego de recibida la confirmación de pedido de SIEMENS, las cantidades, referencias y condiciones de venta a través del Industry Mall contenidas en la Orden de Compra serán inmodificables.
4. En caso de que la entrega se retrase por motivos imputables al COMPRADOR, se considera que SIEMENS ha cumplido el plazo de entrega y procederá a la facturación.
5. SIEMENS entregará los productos de acuerdo con las normas técnicas que SIEMENS se obligue a cumplir en su Oferta y que se encuentren vigentes al momento de la presentación de la misma. Si a la fecha de la aceptación de la Oferta o con posterioridad a ésta, se presentaran modificaciones a estas normas técnicas o se expidieran unas nuevas, el COMPRADOR asumirá los mayores costos derivados de estos cambios y SIEMENS tendrá derecho a modificar el plazo de entrega a conformidad.

(*) El Precio Lista no incluye IVA vigente
Precios sujetos a cambio sin previo aviso

6. El cumplimiento por parte de SIEMENS, está sujeto a que no existan impedimentos por cartera, disposiciones legales nacionales e internacionales, especialmente en lo que se refiere a disposiciones de control de exportación.

VI. TRANSFERENCIA DEL RIESGO Y ACEPTACIÓN

1. El riesgo de pérdida o deterioro de los productos se transferirá al COMPRADOR y la aceptación de los productos ocurrirá cuando los productos (vendidos con o sin asistencia técnica de armado, pruebas eléctricas o supervisión de instalación o montaje) sean entregados por SIEMENS de acuerdo con la modalidad de entrega que se indique en la Oferta, o sean puestos a disposición del COMPRADOR en caso de retraso de éste en recibir los productos, para los productos de venta de stock se considera la venta exworks.
2. Si las partes acuerdan la necesidad de emitir un certificado formal de aceptación, se procederá de la siguiente manera:
 - a. El COMPRADOR deberá proceder a inspeccionar inmediatamente los productos al momento de la entrega.
 - b. De no existir observaciones de relevancia, el COMPRADOR emitirá el certificado de aceptación, dentro de un plazo máximo de cinco (5) días calendario posteriores a la entrega de los productos. La detección de defectos menores no otorgan al COMPRADOR derecho a rechazar la aceptación, entendiéndose por éstos todos aquellos que no afectan o impiden el funcionamiento u operación del producto, de acuerdo con las especificaciones técnicas descritas en catálogo y las circunstancias de operación informadas por escrito por parte del COMPRADOR a SIEMENS con anterioridad al ofrecimiento.
 - c. Si dentro del plazo indicado en el literal anterior el COMPRADOR no reporta ningún defecto o si los productos son puestos en operación dentro de este período, los productos se considerarán aceptados por el COMPRADOR desde el momento de la entrega.
 - d. En todo caso, aún en estos eventos de aceptación formal, el riesgo de pérdida o deterioro es transferido al COMPRADOR en el momento de la entrega de los productos de acuerdo con la modalidad de entrega que se indique.

- e. En el evento que el COMPRADOR reporte un defecto el cual impida la aceptación formal, SIEMENS corregirá dicho defecto dentro de un periodo razonable definido por acuerdo de las Partes, y luego de esto empezará nuevamente el procedimiento de aceptación que se indica en este numeral VI.2.
3. Si los productos se encuentran listos para proceder a su entrega y esta actividad no se ejecuta por causas imputables al COMPRADOR, se entenderá que SIEMENS ha cumplido el plazo de entrega en la fecha en que SIEMENS comunique que los productos se encuentran a disposición del COMPRADOR y SIEMENS procederá a la facturación. Adicionalmente, serán a cargo del COMPRADOR todos los gastos ocasionados por el almacenaje de los productos, quien también correrá con todos los riesgos de pérdida o deterioro que pueda sufrir el producto almacenado.
4. El COMPRADOR no podrá utilizar los productos ni ponerlos en funcionamiento sin la previa aceptación de los mismos. En caso de que lo hiciera, se considerará que los productos han sido aceptados por el COMPRADOR.

VII. SUSPENSIÓN

El acuerdo de compra y venta sólo podrá suspenderse de mutuo acuerdo entre las partes. En cualquier caso, cuando la suspensión tenga como causa hechos imputables al COMPRADOR, el COMPRADOR deberá pagar a SIEMENS:

- a. El precio de los productos entregados a la fecha de suspensión.
- b. Los costos que SIEMENS deba asumir como consecuencia de la suspensión, incluyendo sin limitarse, al almacenaje, movilización o desmovilización, stand by, entre otros. Adicionalmente, en el evento en que la suspensión se extienda por un período continuo o discontinuo de ciento veinte (120) días calendario, SIEMENS podrá proceder con la terminación del contrato, sin que esa decisión de lugar a indemnización alguna a favor del COMPRADOR.

VIII. TERMINACIÓN

1. SIEMENS podrá unilateralmente terminar el acuerdo de compra venta de pleno derecho y sin necesidad de intervención judicial, por cualquiera de las siguientes causas, sin lugar al pago de indemnizaciones a favor del COMPRADOR:
 - a. Cuando se presente la disolución, liquidación o insolvencia del COMPRADOR, la cual se presume cuando incurra en cesación de pagos, peticione su convocatoria de acreedores o propia quiebra, o sea declarado en quiebra.
 - b. Ante el retraso en el pago superior a cuarenta y cinco (45) días calendario.
 - c. Cuando EL COMPRADOR haya sido objeto de procesos de ejecución de cualquier tipo que, a juicio de SIEMENS, pongan en riesgo la capacidad del COMPRADOR para cumplir con sus obligaciones.
 - d. Cuando el COMPRADOR incumpla cualquiera de las obligaciones derivadas o de cualquier disposición legal y/o reglamentaria que regule lo referente al objeto de la Oferta o las que estuviera directa o indirectamente obligado y cuya transgresión pudiera generar consecuencias de cualquier naturaleza para SIEMENS.
 - e. Cuando el COMPRADOR incumpla alguna de sus obligaciones bajo cualquier contrato y/o acuerdo vigente con SIEMENS y/o cualquiera de sus afiliadas y/o vinculadas, siempre que no subsanara tal incumplimiento en los términos previstos en el contrato o acuerdo respectivo.
 - f. Cuando SIEMENS sea colocada en imposibilidad de cumplir el contrato por causas ajenas a su control, durante un término continuo o discontinuo superior a noventa (90) días calendario.
 - g. Cuando el COMPRADOR de forma unilateral y por causas imputables a este, decida suspender total o parcialmente la ejecución del contrato.
2. El acuerdo sólo podrá terminarse anticipadamente por las causas previamente establecidas en estas Condiciones Generales, así como de mutuo acuerdo entre SIEMENS y el COMPRADOR. En todo caso, independientemente de la causa de la terminación anticipada, el COMPRADOR se obliga a pagar a SIEMENS al momento de la terminación lo siguiente:
 - a. El precio de los productos entregados, total o parcialmente, a la fecha de terminación.

(*) El Precio Lista no incluye IVA vigente
Precios sujetos a cambio sin previo aviso

- b. Los costos y gastos derivados de productos que se encuentren en las fábricas, parcial o totalmente fabricados, así como los costos y gastos que correspondan a productos que se encuentren en proceso de transporte o envío.
- 3. Adicionalmente, en todos aquellos casos en que la terminación anticipada sea por causas imputables al CLIENTE, el CLIENTE deberá pagar a SIEMENS los siguientes valores a título de penalidad, en consideración del número de días que hubieran transcurrido desde la fecha en que SIEMENS confirme la aceptación del pedido u orden de compra y la fecha en que se produzca la terminación del contrato:

Porcentaje de plazo en número de días desde la aceptación del pedido u Orden de Compra y la fecha en que se produzca la terminación	Porcentaje de penalidad a ser pagado por el CLIENTE, calculado sobre el valor total del contrato antes de impuestos
5% del plazo	10%
10% del plazo	20%
20% del plazo	50%
30% del plazo	80%
50% del plazo	100%

- 4. Antes de la aceptación de los productos el COMPRADOR podrá terminar unilateralmente el contrato en el supuesto que SIEMENS incumpla de forma grave y reiterada las obligaciones a su cargo y, adicionalmente, SIEMENS no inicie acciones para remediar dicho incumplimiento dentro de los cuarenta y cinco (45) días calendario siguientes a la fecha en que SIEMENS reciba una comunicación escrita por parte del COMPRADOR informándole las razones y motivos de su inconformidad. Si SIEMENS incumpliera la obligación establecida anteriormente, el COMPRADOR podrá terminar el contrato dando aviso escrito de ello a SIEMENS.

IX. GARANTÍA DE CALIDAD

- 1. El COMPRADOR se obliga a examinar debidamente todos los productos suministrados por SIEMENS, inmediatamente después de la entrega de los mismos.

- 2. Cualquier reclamo relativo al estado de los productos deberá ser documentado y dirigido por escrito al canal que ejecutó la venta, adjuntando la correspondiente factura de venta, dentro del plazo máximo e improrrogable de cinco (5) días calendario contados a partir de la fecha de entrega. En caso contrario, los productos, al igual que las condiciones de esta garantía de calidad, serán consideradas automáticamente aprobadas y aceptadas por el COMPRADOR.
- 3. SIEMENS tendrá el derecho alternativo y la opción de reemplazar, reparar o modificar, y sin ningún recargo para el COMPRADOR, excepto los mencionados en el ítem 6, todo y cualquier producto objeto de la venta y que presente defecto comprobado de fabricación o funcionamiento, en los términos de la garantía expedida, dentro del plazo improrrogable de doce (12) meses contados a partir de la fecha del contrato de compraventa entre SIEMENS y el COMPRADOR, o la fecha de factura de venta.
- 4. Si ocurre cualquiera de las hipótesis previstas en el anterior ítem, el COMPRADOR deberá por escrito comunicar el hecho a SIEMENS, dentro del plazo máximo e improrrogable de cinco (5) días calendario contados a partir de la fecha de ocurrencia del defecto o de la fecha en que debió haberlo conocido. En caso contrario, SIEMENS se reserva el derecho de prestar la garantía señalada en el ítem anterior.
- 5. La responsabilidad de SIEMENS se restringe exclusivamente al reemplazo, reparación o modificación del producto. Estas alternativas siempre quedarán a opción exclusiva del VENEDOR, según este lo estime conveniente.
- 6. Otros gastos, tales como fletes, empaque, transporte o estadías de personal, montaje o desmontaje del producto y/o equipo en el lugar de la instalación, etc., correrán por cuenta exclusiva del COMPRADOR.
- 7. La garantía mencionada en el ítem 3 no abarca el desgaste normal de los productos o equipos, ni los daños causados por el COMPRADOR o terceros, especialmente los derivados de operación indebida o negligente, mantenimiento o almacenaje inadecuados, operación anormal o en desacuerdo con las especificaciones técnicas, obras civiles mal terminadas, mala calidad de las bases en que asientan o influencias de naturaleza química, electroquímica, eléctrica o atmosférica, así como aplicación, destinación o uso indebido de los productos.

- 8. Quedan excluidas de responsabilidad por efectos, las partes o piezas consideradas como fungibles, de consumo o de fácil deterioro, tales como pilas secas, partes de caucho o plásticos, bulbos incandescentes, etc.
- 9. La garantía se extinguirá, independientemente de cualquier aviso, si el COMPRADOR sin anunciar previa escrita de SIEMENS, hace o manda hacer por terceros eventuales modificaciones o reparaciones en el producto o equipo que presente defecto en el futuro o servicio inadecuadamente ejecutado. Basta con abrir el equipo por cuenta de un tercero sin autorización de SIEMENS o el FABRICANTE, para que quede sin efecto la garantía.
- 10. Reemplazos, reparaciones o modificaciones derivadas de defectos no interrumpen ni prorrogan la vigencia de la garantía de calidad aquí reglamentada, ni implican el otorgamiento de garantías adicionales o extendidas.
- 11. SIEMENS y el FABRICANTE no se hacen responsables por ningún daño especial, indirecto o consecuencial, o por pérdidas de ingresos, pérdidas por uso, pérdidas de facturación, pérdidas de producción, costos de capital, pérdidas de información, costos originados en la interrupción de las operaciones y/o lucro cesante, que sean consecuencia de demora en la entrega y/o defectos en la calidad de los equipos suministrados.

X. RECLAMACIONES Y DEVOLUCIÓN DE MERCANCÍA

- 1. El COMPRADOR contará con (5) días calendario, posterior a la recepción de la mercancía para efectuar cualquier reclamo relacionado directamente con errores de cantidades o referencias en el material de la entrega. Esta reclamación debe efectuarse por escrito tanto al transportador como al CAS (Customer Assistance Support). En caso contrario, los productos serán considerados automáticamente aprobados y aceptados por el COMPRADOR.
- 2. Las mercancías objeto de la reclamación sólo podrán ser devueltas con consentimiento expreso de SIEMENS.
- 3. Aprobada la devolución parcial o total del material, esta debe ejecutarse en un tiempo no mayor a (5) días calendario adjuntando copia del documento de despacho y asegurando el perfecto estado de la mercancía y de su embalaje.
- 4. En caso de que las razones de la devolución de la mercancía recibida sean imputables en su totalidad

(*) El Precio Lista no incluye IVA vigente
Precios sujetos a cambio sin previo aviso

al COMPRADOR, SIEMENS cobrará el 20% del valor sin I.V.A. de la mercancía a devolver, mínimo COP 250.000 por concepto de gastos administrativos y operativos, así como el costo del transporte en que se incurra por dicha devolución. Para no ser penalizados al menos se deberá cumplir con:

- Productos entregados por SIEMENS no correspondan con las características informadas al COMPRADOR.
- El producto tenga deficiencias o defectos evidentes y hayan sido informadas al CAS en el tiempo estipulado de forma escrita.

XI. LIMITACIÓN DE LA RESPONSABILIDAD

1. Salvo que se establezca algo diferente, la responsabilidad de SIEMENS por el incumplimiento de sus obligaciones contractuales, incluidas las relacionadas con defectos del producto, no excederá en ningún caso el valor total del contrato. En ningún caso, SIEMENS responderá por lucro cesante, pérdida de ingresos, producción o uso, costos de inactividad o demoras, ni cualesquiera perjuicios indirectos o consecuenciales.
2. La limitación de responsabilidad contenida en la presente cláusula prevalecerá sobre cualquier otra contenida en cualquier otro documento contractual que sea contradictoria o incongruente con la misma, salvo que tal precisión limite en mayor medida la responsabilidad de SIEMENS.

XII. CONTROL DE EXPORTACIONES

1. Si el COMPRADOR transfiere los productos entregados por SIEMENS a un tercero en el exterior, el COMPRADOR deberá cumplir con todas las regulaciones nacionales e internacionales aplicables del control de exportación y/o reexportación. En cualquier caso, de tal transferencia de productos, el COMPRADOR cumplirá con las regulaciones del control de exportación de la República Federal de Alemania, de la Unión Europea y de los Estados Unidos de América.
2. El COMPRADOR permitirá a SIEMENS conducir revisiones del control de exportación. El COMPRADOR, a petición de SIEMENS, proveerá puntualmente a SIEMENS de toda la información referente al cliente final, a la destinación final y al uso

final previsto de los productos, así como cualquier restricción del control de exportación existente.

3. El COMPRADOR indemnizará y mantendrá a SIEMENS libre de responsabilidad contra cualquier demanda, procedimiento, acción, multa, pérdida, coste y daño que surjan de cualquier incumplimiento con las regulaciones del control de exportación por parte del COMPRADOR, y el COMPRADOR compensará a SIEMENS por todas las pérdidas y costos resultantes de esto, a menos que tal incumplimiento no fuera causado por la culpa del COMPRADOR. Esta disposición no implica un cambio en la carga de la prueba.
4. SIEMENS no estará obligada a cumplir con el contrato si tal cumplimiento estuviera limitado por obstáculos o impedimentos derivados de regulaciones nacionales y/o internacionales del comercio exterior y aduaneras o cualquier embargo internacional u otras sanciones.

XIII. EQUILIBRIO ECONÓMICO

1. Los precios ofrecidos por SIEMENS en la Lista de Precios se ha establecido conforme a la legislación aplicable al contrato a la fecha de presentación de la misma. Si con posterioridad a la presentación de la Oferta entra en vigor cualquier legislación o en general ocurriera alguna circunstancia imprevisible para SIEMENS que afecte directamente el equilibrio económico del contrato, esto es, causando excesiva onerosidad en el cumplimiento de las obligaciones a cargo de SIEMENS, SIEMENS notificará por escrito al COMPRADOR de esta circunstancia y, en tal caso, las partes de mutuo acuerdo establecerán el impacto generado en los costos y precios inicialmente pactados, a fin de proceder con las acciones correctivas necesarias y mantener el equilibrio económico esperado.
2. Si con posterioridad a los diez (10) días calendario siguientes a la fecha en que SIEMENS notifique las circunstancias imprevisibles que afectan el equilibrio económico al COMPRADOR, las partes no han podido ponerse de acuerdo con respecto al origen, contenido y extensión de la circunstancia imprevisible, y no han pactado las medidas de reajuste correspondientes en lo que refiere a precios, plazos y demás condiciones contractuales afectadas, SIEMENS podrá terminar de modo total o parcial el contrato unilateralmente, sin que ello de lugar al pago de indemnización alguna a favor del COMPRADOR.

XIV. LICENCIA DE USO DEL SOFTWARE.

1. En el evento que los productos suministrados incorporen algún tipo de software o se compre algún tipo de software, SIEMENS le otorgará al COMPRADOR una licencia no exclusiva, libre de regalías, perpetua, no sublicenciable para usar dicho software únicamente en relación con los productos que el COMPRADOR ha adquirido y con el fin exclusivo de operar y mantener los mismos, de acuerdo con el certificado de licencia o cualquier otra documentación entregada al COMPRADOR por SIEMENS.
2. Ni el COMPRADOR ni terceros podrán modificar, reinvertir la ingeniería, descompilar, adaptar el software, extraer o derivar el código fuente, sin el consentimiento previo y expreso de SIEMENS. Dicho consentimiento también será requerido para llevar a cabo la reproducción o copia del software, salvo que se trate de una copia de seguridad (Backup) o con fines de archivo, de acuerdo con el certificado de licencia u otra documentación entregada al COMPRADOR por SIEMENS.
3. En caso de que los productos contengan software de código abierto, el COMPRADOR podrá usar el *software de código abierto de acuerdo con las condiciones de licenciamiento descritas en la documentación del producto. En el evento de conflicto entre las condiciones de licenciamiento de SIEMENS y las condiciones de licenciamiento del software de código abierto, las condiciones de licenciamiento del software de código abierto prevalecerán con respecto a las porciones o partes del software que sean de código abierto.
4. La venta de productos que incorporen algún tipo de software o la venta de software no implica la transferencia o cesión de los derechos de propiedad intelectual de SIEMENS sobre el software.

XV. FUERZA MAYOR O CASO FORTUITO

1. Ni el COMPRADOR ni SIEMENS tendrán responsabilidad alguna por el incumplimiento de las obligaciones que contraen, cuando tal incumplimiento total o parcial se produzca por causas o circunstancias constitutivas de fuerza mayor o caso fortuito, calificadas de conformidad con la ley aplicable y debidamente comprobadas por las partes. Lo anterior incluye, pero sin limitarse, huelgas y/o cierres de fábricas, guerras, desastres naturales,

(*) El Precio Lista no incluye IVA vigente
Precios sujetos a cambio sin previo aviso

- actos de terrorismo, actos de sabotaje y ataques de piratas informáticos.
2. Las penalidades o sanciones que eventualmente pudieran acordar ambas Partes por incumplimiento de las obligaciones contractuales, no se aplicarán cuando la falta de cumplimiento se derive de un caso fortuito o fuerza mayor.
 3. Las obligaciones afectadas por un evento de caso fortuito o fuerza mayor quedarán suspendidas hasta la fecha en la que el evento de caso fortuito o fuerza mayor haya sido removido, sin responsabilidad de la parte a quien correspondía dar cumplimiento a dichas obligaciones.
 4. Si ocurriera un evento de caso fortuito o fuerza mayor que (i) no fuera remediable; o (ii) no fuera remediado en un plazo de noventa (90) días calendarios consecutivos, cualquiera de las Partes estará facultada para resolver el contrato unilateralmente, bastando para ello el envío de una comunicación escrita a la otra parte. En tal caso, ninguna de las partes tendrá obligación o responsabilidad alguna frente a la otra, no correspondiendo reclamar indemnización o penalidad alguna, salvo por el derecho de SIEMENS de percibir los montos correspondientes a los conceptos previstos en la cláusula VIII.2 de estas Condiciones Generales.

XVI. TRANSMISIÓN DEL RIESGO

El riesgo recae sobre el COMPRADOR cuando el suministro haya sido entregado de acuerdo con la modalidad de entrega que se pacte o puestos a puestos a disposición del COMPRADOR. El envío será efectuado al mejor parecer por SIEMENS. A petición y cargo del COMPRADOR, el envío podrá asegurarse contra roturas, daños en el transporte e incendio. Si el envío o la entrega se retrasan por culpa o a petición escrita del COMPRADOR, el riesgo pasa al COMPRADOR a partir de la fecha acordada para el envío.

XVII. MARCAS Y PATENTES

SIEMENS responde ante EL COMPRADOR por el uso legal de las marcas, patentes y licencias de uso de los bienes objeto de venta, y mantendrá indemne EL COMPRADOR frente a cualquier reclamación que se entable contra éste por el uso indebido de marcas, patentes y licencias por parte de VENDEDOR.

XVIII. CESIÓN

1. EL COMPRADOR solamente podrá ceder a terceros sus derechos y obligaciones, cuando haya previo y expreso acuerdo escrito con SIEMENS.
2. SIEMENS podrá, en cualquier momento, ceder sus derechos de crédito derivados de ventas realizadas al COMPRADOR, sin autorización de EL COMPRADOR.

XIX. RENUNCIA A REQUERIMIENTO JUDICIAL

EL COMPRADOR renuncia a ser requerido judicialmente para el cumplimiento de sus obligaciones, para lo cual bastará el requerimiento extrajudicial y por escrito que le haga SIEMENS, dirigido a la última dirección informada por aquel.

XX. DOMICILIO CONTRACTUAL, LEY APLICABLE Y JURISDICCIÓN

1. Para todo efecto contractual entre las partes, el contrato celebrado se someterá a la ley y tribunales del país del domicilio de SIEMENS. Quedará excluida la aplicación de la Convención de las Naciones Unidas sobre los Contratos de Compraventa Internacional de Mercaderías, adoptada el 11 de abril de 1980.
2. Las compraventas de bienes y servicios que se regulen por las presentes condiciones se someterán a la ley y tribunales de la República de Colombia.

XXI. ESTIPULACIONES VARIAS

1. En el supuesto que un tercero interponga un reclamo o demanda directamente contra el COMPRADOR por una supuesta infracción de derechos de propiedad intelectual a consecuencia de la ejecución de las obligaciones de SIEMENS, el COMPRADOR deberá informar inmediatamente a SIEMENS sobre este reclamo o demanda de manera inmediata, a efectos que SIEMENS tome pleno control de la estrategia de defensa. En caso de que el COMPRADOR decidiera no informar de inmediato a SIEMENS y no otorgue a SIEMENS pleno control directo de la defensa, SIEMENS no tendrá responsabilidad alguna respecto del resultado o decisión judicial o extrajudicial, de manera que no responderá ante el COMPRADOR por ningún concepto y ningún reconocimiento de daños y perjuicios en contra del COMPRADOR será asumido por SIEMENS.

2. Los títulos de las cláusulas y las secciones de estas Condiciones Generales se incluyen con fines de referencia y de conveniencia, pero de ninguna manera limitan, definen o describen el alcance y la intención del presente documento. Las palabras técnicas o científicas que no se encuentren definidas expresamente en estas Condiciones Generales tendrán los significados que les correspondan según la técnica o ciencia respectiva y las demás palabras se entenderán en su sentido natural y obvio, según el uso general de las mismas.
3. Las demoras u omisiones de las partes en el ejercicio de cualesquiera derechos contemplados en su favor no se considerarán ni se interpretarán como renunciaciones o dispensas en el ejercicio de los derechos que el contrato las leyes aplicables le confieren.
4. Si cualquier disposición de estas Condiciones Generales fuese prohibida, resultare nula, ineficaz o no pudiere hacerse exigible de conformidad con las leyes aplicables al contrato, las demás estipulaciones de estas Condiciones Generales le sobrevivirán con sus plenos efectos vinculantes y obligatorios para las partes, a menos que la disposición prohibida, nula, ineficaz o inexigible fuese esencial al contrato, de manera que la interpretación o cumplimiento del mismo en ausencia de tal disposición no fuese posible.
5. Aunque estamos trabajando arduamente en cumplir con las fechas de entrega y ejecución mencionadas anteriormente, pueden presentarse algunos retrasos en el suministro o la ejecución de nuestros servicios, o de nuestros proveedores y/o subcontratistas, como consecuencia del COVID-19. Por lo tanto, las fechas ofrecidas no son vinculantes. El suministro/prestación de servicios está sujeto a que se cuente con una cadena de suministro, producción y logística ininterrumpida que puede ser prorrogada. Adicionalmente, nos reservamos el derecho de hacer suministros y/o prestación de servicios parciales. Si usted tiene dudas, por favor diríjase a su contacto local de Siemens.

(*) El Precio Lista no incluye IVA vigente
Precios sujetos a cambio sin previo aviso

Nuestras certificaciones

En Siemens, nuestro sistema integral de gestión se fundamenta en el desarrollo sostenible, el valor agregado a nuestros clientes, el beneficio a nuestros colaboradores, las relaciones de mutua ganancia con proveedores y socios comerciales, y en una gestión responsable ante la sociedad. Por ello contamos con las certificaciones en gestión y producto que nuestros clientes necesitan.

(*) El Precio Lista no incluye IVA vigente
Precios sujetos a cambio sin previo aviso

Sistema de gestión



9001:2015	SC017-2 SC 017-3 0382-9	Calificación 96 puntos de un total posible de 100 puntos. NORSOK S-006 es un referencial que fue creado para mejorar la gestión ambiental, de seguridad industrial y de salud ocupacional de las organizaciones contratistas que prestan sus servicios en la industria petrolera con el fin de generar rentabilidad en sus operaciones a nivel mundial. Certificados NK-2082-1.	Certificado en Business Alliance for Secure Commerce BASC V 4-2012 RMS C-TPAT.
14001:2015	SA-CER496223-7 SA-CER496223-8 SA-CER496223-3		La DIAN autorizó a Siemens S.A.S como Operador Económico Autorizado (OEA) mediante la Resolución N° 000645 del 25 de enero de 2018 en el tipo de usuario de Exportador y mediante Resolución N° 001321 del 24 de febrero 2020 como OEA Importador en la Categoría de OEA Seguridad y Facilitación.
45001:2018	OS-CER496512-7 OS-CER496512-8 OS-CER496512-3		

Consulte estos certificados de gestión en el siguiente enlace:

Certificados de producto



Certificación local RETIE para equipos de maniobra como contactores, guardamotores; tableros eléctricos para el control de motobombas, y de incendios; tableros en baja tensión y de control en general, interruptores y seccionadores.



Con el fin de brindarte una mejor atención a tus quejas, reclamos y sugerencias, ponemos a tu disposición el siguiente correo electrónico: customercare.col@siemens.com

¿Tuviste una buena experiencia con nuestros productos y soluciones?

¡Queremos escucharte! escríbenos a: customer.experience.col@siemens.com

Para conocer el detalle de nuestras certificaciones puede contactarse con:

Diana Prieto
diana.prieto@siemens.com
Cel 3134026757

Centro de Reparaciones

REPARAMOS

Variadores Sinamics
Micromaster
Masterdrive
Arrancadores Suaves
Panel PC

Field PG
Equipos Automatización e
Instrumentación
(incluye instrumentación
Analítica)
HMI

Interruptores de baja tensión
Servomotores.

Gestionar ágil y eficientemente las garantías, diagnóstico, reparación y mantenimiento de equipos eléctrico en baja tensión, para extender su ciclo vida operativo, excediendo las expectativas del cliente y con alto grado de calidad y profesionalismo.

(*) El Precio Lista no incluye IVA vigente
Precios sujetos a cambio sin previo aviso

ENCUÉTRANOS

Para diligenciar la solicitud de garantía y/o reparación



Dé click sobre el QR o léalo para acceder al formulario de Solicitud de Garantía y reparación de equipos Siemens Baja Tensión.

● O ingrese a:

Para solicitar el ingreso al parque



Dé click sobre el QR o léalo para acceder al formulario de Solicitud de ingreso al parque empresarial. Se registra quien va a entregar el equipo.

● O ingrese a:



Horario de atención:

● De lunes a viernes de 8:00 AM a 4:00 PM.

Si presenta inconvenientes para ingresar al parque por favor comunicarse al:

● +601 742 1937

Siemens S.A.S

Digital Industries
Autopista Medellín
Km. 8.5, costado sur
Tenjo - Colombia
Tel: 601 915 7900

 Sitrain Colombia
(Capacitaciones Siemens)

 @SiemensColombia

 Siemens

 @siemenssudamerica
@siemens

A manera simplemente informativa y sin que la información aquí presentada se entienda como promesa unilateral para la celebración de un negocio jurídico futuro, nos permitimos presentar a ustedes la siguiente lista de precios de nuestros productos. Los precios y/o productos contenidos en el presente documento, podrán ser modificados en cualquier tiempo por Siemens, sin necesidad de aviso previo.

Con el fin de brindarle una mejor atención a sus felicitaciones, quejas, reclamos y sugerencias ponemos a su disposición el siguiente correo electrónico: customercare.col@siemens.com

Enero 2025



Hotline Técnica

Hotline Técnica es la línea especializada de Digital Industries donde podrá acceder a información detallada sobre nuestros productos y sistemas. Obtendrá detalles técnicos, así como manuales de instalación que le permitirán conocer a fondo nuestras soluciones.

- Diagramas de conexión
- Configuración básica
- Especificaciones técnicas
- Selección
- Dimensionamiento
- Fallas o alarmas en equipos
- Compatibilidad entre equipos
- Comunicaciones entre equipos

 Línea Gratuita Nacional: 01 8000 518 884 Opción 1
Bogotá 601 915 7923 Opción 1